

BRUMBERG

Brumberg Leuchten GmbH & Co. KG

DALI LED-Dimmer für Konstantspannung 12-36Vdc

18152000 / 18162000



Bedienungsanleitung



In Ihrem eigenen Interesse:

Lesen Sie vor der ersten Inbetriebnahme unbedingt diese Gebrauchsanleitung! Hier finden Sie alle Hinweise für einen sicheren Gebrauch und eine lange Lebensdauer des Produktes. Beachten Sie unbedingt alle Sicherheitshinweise in dieser Anleitung. Die Bedienungsanleitung ist Bestandteil dieses Produktes. Sie enthält wichtige Hinweise für Sicherheit, Gebrauch und Entsorgung.

Machen Sie sich vor Benutzung des Produktes mit allen Bedien- und Sicherheitshinweisen vertraut. Benutzen Sie das Produkt nur wie beschrieben und für die angegebenen Einsatzbereiche. Bewahren Sie diese Bedienungsanleitung gut auf. Händigen Sie alle Unterlagen des Produktes bei Weitergabe an dritte mit aus.

Kontakt

Brumberg Leuchten GmbH & Co. KG
Hellefelder Str. 63
D-59846 Sundern-Hellefeld

Tel.: +49 2934 9611-0
Fax: +49 2934 9611-96
E-Mail: info@brumberg.com
Web: www.brumberg.com

Bestimmungsgemäßer Gebrauch

Das Produkt entspricht dem Stand von Wissenschaft und Technik, sowie den geltenden Sicherheitsbestimmungen zum Zeitpunkt des Inverkehrbringens im Rahmen seiner bestimmungsgemäßen Verwendung.

Das Produkt ist dazu bestimmt, LED-Leuchten der Firma Brumberg mit einer geeigneten Konstantspannung zu betreiben und zu steuern. Das Produkt darf nur an einer dem Typenschild entsprechenden Eingangsspannung angeschlossen werden. Die Eingangsspannung (Konstantspannung gemäß Typenschild 18152000 / 18162000) muss mit der Betriebsspannung der LED-Leuchte (gemäß Typenschild LED Leuchte) übereinstimmen. Zum Betrieb müssen Konstantspannungsnetzteile verwendet werden, bei denen folgende Schutzmaßnahmen gewährleistet sind: Kurzschlusschutz, Überlastschutz, Übertemperaturschutz, SELV equiv. (Safety Extra Low Voltage).

Die angeschlossenen LEDs können mit diesem Produkt über den DALI-Bus angesteuert werden. Das Produkt darf an einen DALI-Bus angeschlossen werden.

Die DALI LED-Dimmer dürfen nur in geschlossenen und trockenen Räumen betrieben werden. Das Produkt darf nur in dem angegebenen Umgebungstemperaturbereich betrieben werden.

Das Produkt darf nur in dem auf dem Typenschild angegebenen Leistungsbereich betrieben werden.

Das Produkt muss zu allen Seiten einen Abstand von min. 2cm zu benachbarten Flächen (umgebenen Luftraum) haben.

Jede andere Verwendung ist bestimmungswidrig. Durch bestimmungswidrige Verwendung, Veränderungen am Produkt oder durch den Gebrauch von Teilen, die nicht vom Hersteller geprüft und freigegeben sind, können unvorhersehbare Schäden entstehen!

Bestimmungswidriger Gebrauch

Jede Verwendung, die nicht unter „Bestimmungsgemäßer Gebrauch“ genannt wird, gilt als bestimmungswidrig und kann zu Personen- und Sachschäden führen.

Das Produkt darf nicht in Feuergefährdeten, oder Explosionsgefährdeten Bereichen eingesetzt werden. Das Produkt darf nicht auf stromführenden Oberflächen angebracht werden.

DALI Betrieb:

Schließen Sie keine Spannungen größer als die genormte Busspannung an den DALI-Eingang an.

Push-Dimm-Funktion:

Die „Push-Dimm-Funktion“ ist kein Bestandteil des DALI-Standards sondern eine Zusatzfunktion dieser Brumberg Geräte und darf niemals gleichzeitig mit einem DALI-Steuerungssystem verwendet werden!

Die max. zulässige Netzspannung am getasteten DALI Eingang beträgt 230Vac / 50Hz
Nur Taster ohne Kontrolllampe und mit 230 V-Schließkontakt verwenden, der permanent anliegende Strom an der Kontrolllampe kann zu Funktionsstörungen führen!

Sollen Sie mehrere LED-Dimmer 18152000 / 18162000 über einen Taster betreiben, kann eine synchrone Dimmung bzw. synchrones Ein- und Ausschaltverhalten nicht sichergestellt werden. Die „Push-Dimm-Funktion“ wurde für die manuelle Ansteuerung entwickelt und ist nicht für eine Automatisierung geeignet, z.B. zum Anschluss an eine SPS, Relais oder KNX-Tast-Aktor.

Brumberg haftet nicht für Schäden, die durch bestimmungswidrigen Gebrauch des Gerätes entstehen. Das Risiko hierfür trägt allein der Benutzer / Betreiber.

Zielgruppe / Qualifikation des Personals

Für die Bedienung des Produkts ist keine spezielle Qualifikation erforderlich.

Für die Wartung des Produkts ist keine spezielle Qualifikation erforderlich.

Installation, Inbetriebnahme

Die Installation und Inbetriebnahme des Produkts darf nur durch dafür ausgebildete Elektrofachkräfte mit entsprechender Qualifikation erfolgen.

Die Elektrofachkraft muss diese Anleitung gelesen und verstanden haben und den Anweisungen folgen.

Die Elektrofachkraft muss die in ihrem Land geltenden nationalen Vorschriften bezüglich Installation, Funktionsprüfung, Reparatur und Wartung von elektrischen Produkten beachten.

Die Elektrofachkraft muss die „5 Sicherheitsregeln“ (DIN VDE 0105, EN 50110) kennen und korrekt anwenden:

1. Freischalten
2. Gegen Wiedereinschalten sichern
3. Spannungsfreiheit feststellen
4. Erden und Kurzschließen
5. Benachbarte, unter Spannung stehende Teile abdecken oder abschränken

Was bedeuten die verwendeten Symbole?

Gefahrenhinweise und Hinweise sind in der Gebrauchsanleitung deutlich gekennzeichnet. Es werden folgende Symbole verwendet:



Gefahr durch elektrischen Schlag! *Unmittelbare Lebens- oder Verletzungsgefahr!* Unmittelbar gefährliche Situation, die Tod oder schwere Verletzungen zur Folge hat.



Warnung! *Wahrscheinlich Lebens- oder Verletzungsgefahr!* Allgemein gefährliche Situation, die Tod oder schwere Verletzungen zur Folge hat.



Vorsicht! *Eventuelle Verletzungsgefahr!* Gefährliche Situation, die Verletzungen zur Folge haben kann.



Achtung! *Gefahr vor Produkteschäden!* Situation, die Sachschäden zur Folge haben kann.



Hinweis: Informationen, die zum besseren Verständnis der Abläufe gegeben werden.



Sicherheitshinweise

- Für einen sicheren Umgang mit dem Produkt muss der Benutzer des Produktes diese Gebrauchsanleitung vor der ersten Benutzung gelesen und verstanden haben.
- Beachten Sie alle Sicherheitshinweise! Wenn Sie die Sicherheitshinweise missachten, gefährden Sie sich und andere.
- Gebrauchsanleitung immer in Reichweite aufbewahren.
- Wenn Sie das Produkt verkaufen oder weitergeben, händigen Sie unbedingt auch diese Gebrauchsanleitung aus.
- Immer mit Umsicht und nur in guter Verfassung arbeiten: Müdigkeit, Krankheit, Alkoholgenuß, Medikamenten- und Drogeneinfluss sind unverantwortlich, da Sie das Produkt nicht mehr sicher benutzen können.
- Dieses Produkt ist nicht dafür bestimmt, durch Personen (einschließlich Kindern) mit eingeschränkten physischen, sensorischen oder geistigen Fähigkeiten oder Mangel an Erfahrung und/oder Wissen benutzt zu werden, es sei denn, Sie werden durch eine für ihre Sicherheit zuständige Person beaufsichtigt oder erhielten von dieser Anweisungen, wie das Produkt zu benutzen ist.
- Lagern Sie das Produkt in einer trockenen Umgebung.
- Das Produkt darf nur benutzt werden, wenn es einwandfrei in Ordnung ist. Ist das Produkt oder ein Teil davon defekt, muss es außer Betrieb genommen und fachgerecht entsorgt werden.
- Verwenden Sie das Produkt nicht in explosionsgefährdeten Räumen oder in der Nähe von brennbaren Flüssigkeiten oder Gasen!
- Überlasten Sie das Produkt nicht. Benutzen Sie das Produkt nur für Zwecke, für die es vorgesehen ist.
- Überprüfen Sie das Produkt regelmäßig auf Schäden (Sichtkontrolle).
- Immer die gültigen nationalen und internationalen Sicherheits-, Gesundheits- und Arbeitsvorschriften beachten.
- Beim Bohren in Wand, Decke oder Fußboden auf Kabel sowie Gas- und Wasserleitungen achten.
- Nur vom Hersteller zugelassene LED-Ansteuerungen und LED-Leuchten verwenden.
- Verwenden Sie nur zugelassene Anschlussleitungen für den Ein- und Ausgang.
- Verwenden Sie nur zugelassene Anschlussklemmen.
- Der elektrische Anschluss darf nur von entsprechend qualifizierten Fachkräften durchgeführt werden.



Elektrische Sicherheit

- Die Installation des Produkts darf nur durch eine qualifizierte Elektrofachkraft (z.B. Elektriker) erfolgen, die mit den einschlägigen Vorschriften (z.B. VDE) vertraut ist! Durch unsachgemäße Arbeiten an der Netzspannung gefährden Sie nicht nur sich selbst, sondern auch andere! Haben Sie keine Fachkenntnisse für die Montage, so nehmen Sie die Montage nicht selbst vor, sondern beauftragen Sie einen Fachmann.
- Die Absicherung muss mit einem Fehlerstrom-Schutzschalter (FI-Schalter) mit einem Bemessungsfehlerstrom von nicht mehr als 30mA erfolgen.
- Das Produkt darf nur innerhalb der angegebenen Grenzen für Spannung und Leistung verwendet werden (siehe Typenschild).
- Das Produkt nicht mit nassen Händen anfassen!
- Bei Beschädigungen umgehend Netzspannung abschalten. Produkt nie beschädigt benutzen.



Produktespezifische Sicherheitshinweise

- Verwenden Sie nur zugelassene Anschlussleitungen für den Ein- und Ausgang.
- Die LED-Dimmer dürfen nur in geschlossenen und trockenen Räumen betrieben werden.
- Die Ausgangsspannung des LED-Dimmers (gemäß Typenschild: Dimmer und Netzgerät) muss mit der Betriebsspannung der LED-Leuchte (gemäß Typenschild: LED-Leuchte) übereinstimmen.
- Das Produkt darf nur in dem angegebenen Umgebungstemperaturbereich betrieben werden.
- Das Produkt darf nur an einer dem Typenschild entsprechenden Eingangs-, Netzspannung angeschlossen werden.
- Das Produkt darf nur in dem auf dem Typenschild angegebenen Leistungsbereich betrieben werden.
- Das Produkt muss zu allen Seiten einen Abstand von min. 2cm zu benachbarten Flächen (umgebenen Luftraum) haben.
- Stellen Sie eine gute Belüftung des Gehäuses sicher und platzieren Sie keine Gegenstände darauf. Es muss ein Abstand von 10-15 cm zu anderen Wärmequellen eingehalten werden.
- Vom Standard abweichende Einbautagen (liegend) und Betrieb unter hoher Umgebungstemperatur, erhöhen die interne Temperatur der Komponenten und erfordern ein Herabsetzen des Ausgangsstroms (Derating).

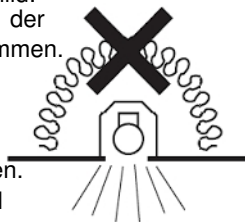

- Das Produkt darf keiner hohen Umgebungstemperatur, keiner direkten Sonnenbestrahlung ausgesetzt werden. Das Produkt darf nicht in der Nähe von Wärmequellen betreiben werden. Bitte beachten Sie die Einschränkungen über die maximale Umgebungstemperatur.
- Der Nennstrom der Anschlussleitung sollte größer als der Nennstrom des Netzgerätes sein.
- Vor allen Arbeiten am Produkt Spannung abschalten.
- Bei längerer Abwesenheit Netzspannung trennen.
- Reparaturen grundsätzlich nur vom **Elektrofachmann** durchführen lassen. Bei unsachgemäß durchgeführten Reparaturen besteht *unmittelbare Brand-, Lebens- oder Verletzungsgefahr!*
- Vor Inbetriebnahme Gebrauchsanleitung lesen und beachten.



- Wenn anzunehmen ist, dass ein gefahrloser Betrieb nicht mehr möglich ist, so ist das Produkt außer Betrieb zu setzen und gegen unbeabsichtigten Betrieb zu sichern. Lassen Sie das Produkt anschließend von einem Fachmann prüfen.
Es ist anzunehmen, dass ein gefahrloser Betrieb nicht mehr möglich ist, wenn:
 - das Produkt sichtbare Beschädigungen aufweist
 - das Produkt nicht oder nicht richtig arbeitet (flackerndes Licht, austretender Qualm bzw. Brandgeruch, hörbare Knistergeräusche, Verfärbungen am Produkt oder angrenzenden Flächen)
 - nach längerer Lagerung unter ungünstigen Verhältnissen, oder
 - nach schweren Transportbeanspruchungen
- Lassen Sie das Verpackungsmaterial nicht achtlos liegen, dieses könnte für Kinder zu einem gefährlichen Spielzeug werden.
- In gewerblichen Einrichtungen sind die Unfallverhütungsvorschriften des Verbandes der gewerblichen Berufsgenossenschaften für elektrische Anlagen und Betriebsmittel zu beachten!
- Sollten Sie noch Fragen haben, die in dieser Bedienungsanleitung nicht beantwortet werden, so wenden Sie sich bitte an uns oder an einen anderen Fachmann.

Ihr Produkt im Überblick

Lieferumfang

DALI LED-Dimmer:

- 18152000 oder 18162000
- Bedienungsanleitung

Prüfen Sie den Lieferumfang auf Vollständigkeit. Die oben genannten Teile müssen in der Verpackung enthalten sein.



Kompatibel zu

Das Produkt ist kompatibel zum DALI – Bussystem (IEC 62386-207 (2009); IEC 62386-101 (2009)).



Vor der ersten Inbetriebnahme



Entfernen Sie alle Verpackungsmaterialien und kontrollieren Sie das Produkt und Zubehör auf Beschädigungen. Nach einer feuchten oder kalten Lagerung, lassen Sie das Produkt vor der ersten Verwendung liegen, bis sich das Produkt an die Umgebungstemperatur angepasst hat und kein Kondensat entsteht.

Bedienung

DALI Inbetriebnahme mit anliegender DALI Busspannung

Der DALI LED-Dimmer 18152000 / 18162000 verfügt über 4 Kanäle mit max. 4 verschiedenen Adressen für ein-, zwei-, drei- und vierfarbige LED Applikationen. Die DALI Adressierung erfolgt automatisch oder manuell und wird über eine zweistellige Digitalanzeige visualisiert.

| Schritt | Tätigkeit | Erläuterung |
|---------|---|--|
| 1 | Verschrauben Sie das Gerät an der entsprechend vorgesehenen Stelle. | Das Verschrauben des LED-Dimmers darf nur über die dafür vorgesehenen Schraubstellen erfolgen. Achten Sie auf einen Mindestabstand von 20 mm zur nachfolgenden Konstruktion. |
| 2 | Stellen Sie sicher, dass die Spannungsversorgung abgeschaltet ist. | Spannungsfreiheit feststellen! |
| 3 |  Verbinden Sie im spannungsfreien Zustand den LED-Dimmer mit einer geeigneten LED-Leuchte für Konstantspannung. Die LED-Betriebsspannung und die sekundär Spannung des LED-Dimmers müssen übereinstimmen. Sollte der LED-Dimmer vorher an die Primärspannung angeschlossen gewesen sein, warten Sie min. 1 Minute mit dem Anschluss der LED-Leuchte. Achten Sie auf die richtige Polung der Anschlussleitungen. Falsche Polarität kann die Module zerstören. | Achten Sie auf festen Sitz der gesamten Schraubverbindungen und Steckverbindungen! LED-Leuchte und LED-Dimmer sind unter Verwendung einer geeigneten Anschlussklemme zu verbinden. Zwischen LED-Dimmer und LED-Leuchte, muss ein Mindestabstand von 20 cm eingehalten werden. Eine falsche Anschlussspannung oder ein falscher Konstantstrom kann die LEDs zerstören. Bei dem Anschließen der LED, während anliegender Primärspannung wird die LED zerstört. Die Klemmstellen nicht festverlegter Leitungen sind von Zug und Schub zu entlasten. |
| 4 | Verbinden Sie den DALI-Bus mit den DALI-Eingangsklemmen des LED-Dimmers. Abb.01 | Die Polarität des DALI-Bus muss nicht beachtet werden. Die DALI-Busspannung wird zum Betrieb benötigt und muss dem DALI-Dimmer zugeführt werden. |

| Schritt | Tätigkeit | Erläuterung |
|---------|---|---|
| 5 | <p></p> <p>Die Betriebsspannung der LED-Leuchte und die des LED-Netzgerätes müssen übereinstimmen. Installieren Sie das LED-Netzgerät nach den Vorgaben des Herstellers. Verbinden Sie die Primäranschlüsse des LED-Dimmers mit der ankommenden Ausgangsspannung des LED-Netzgerätes (a) Verbinden Sie den sekundären +Pol Anschluss des LED-Netzgerätes mit dem V+ Eingang des LED-Dimmers. (b) Verbinden Sie den sekundären -Pol Anschluss des LED-Netzgerätes mit dem V- Eingang des LED-Dimmers.</p> | <p>Achten Sie auf festen Sitz der gesamten Schraubverbindungen und Steckverbindungen! Die Klemmstellen nicht festverlegter Leitungen sind von Zug und Schub zu entlasten.</p> <p>Die Eingangsklemmen V+ / V- sind jeweils für einen maximalen Betriebsstrom von 10A ausgelegt.</p> <p>Bei einem Betriebsstrom größer 10A sind zwei primäre Eingangsklemmen (Input 12-36V DC) des LED-Dimmers zu nutzen.</p> |
| 6 | <p></p> <p>Nach der Installation nach den ersten 5 Punkten stellen Sie die Spannungsversorgung der Anlage wieder her.</p> | <p>Prüfen Sie die einwandfreie Funktion der Installation.</p> |





Abb.01

Betrieb über DALI-Bus

Das Produkt kann über die Eingangsspannung des Dimmers Ein- und Aus geschaltet werden. Die angeschlossenen LEDs können über DALI Befehle angesteuert/gedimmt werden.

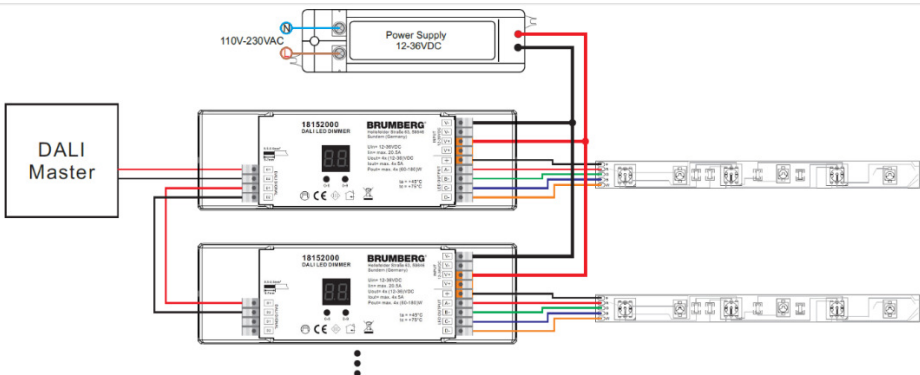
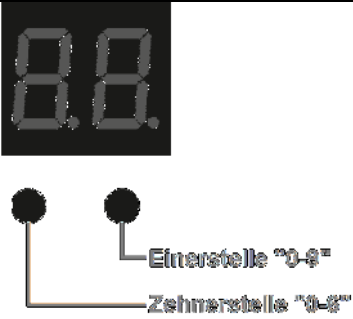
Sollte nach Inbetriebnahme das Gerätedisplay „FF“ oder „Pd“ anzeigen, so liegt am DALI-Eingang des DALI LED-Dimmer 18152000 / 18162000 keine dauerhafte DALI-Busspannung (typ. 16V) an.

| Schritt | Tätigkeit | Erläuterung |
|---------|---|---|
| 1 | <p>Einstellung der DALI Adressen:</p> <p>1. automatische Einstellung</p> <p>Die DALI-Mastereinheit vergibt die Adressen automatisch. Bei Adressvergabe werden für vier Ausgänge (A-D) automatisch vier Adressen belegt.</p> <p>Weitere Funktionen entnehmen sie der Bedienungsanleitung des verwendeten DALI Master-Gerätes (z.B. DALI-Gateway).</p> <p>2. manuelle Einstellung</p> <p>langes Drücken der Taste „0-6“ oder der Taste „0-9“: Anzeige blinkt auf, Programmiermodus ist aktiv.</p> <p>Eingabe der Startadresse (max. 64) über kurzen Druck der Tasten „0-6“ (Zehnerstelle) oder „0-9“ (Einerstelle).</p> <p>Speichern der Startadresse durch langes Drücken der Taste „0-6“ oder „0-9“</p> |  |



| Schritt | Tätigkeit | Erläuterung |
|---------|--|---|
| 2 | <p>Einstellen des Betriebsmodus:</p> <p>Langes, gleichzeitiges Drücken der Taste „0-6“ und der Taste „0-9“:</p> <p>Das Display zeigt Anzahl der verwendeten Kanäle an.</p> <p>Einstellung der Betriebsmodus (1A-4A) über kurzen Druck der ersten Taste „0-6“ (Zehnerstelle).</p> <p>Speichern erfolgt über langen Druck der ersten Taste „0-6“ (Zehnerstelle)</p> |   <p>1A (Mono- / 1 Kanal-Modus): Alle vier Ausgangskanäle (A-D) erhalten die gleiche Startadresse</p> <p>2A (Tunable White-/ 2 Kanal Modus): Ausgang A- und C- erhalten die Startadresse, Ausgang B- und D- erhalten die Startadresse +1</p> <p>3A (RGB- / 3 Kanal-Modus): Ausgang A- erhält die Startadresse, Ausgang B- erhält die Startadresse +1, Ausgang C- und D- erhalten die Startadresse +2</p> <p>4A (RGBW- / 4 Kanal-Modus): Ausgang A- erhält die Startadresse, Ausgang B- erhält die Startadresse +1, Ausgang C- erhält die Startadresse +2, Ausgang D- erhält die Startadresse +3</p> |

Inbetriebnahme der Push-Dimm Funktion

Der DALI LED-Dimmer 18152000 / 18162000 als Push-Dimm Gerät verfügt über 4 Ausgangskanäle welche über den Taster Eingang D1/D2 synchron angesteuert werden können.

Die „Push-Dimm-Funktion“ darf niemals gleichzeitig mit einem DALI-Steuerungssystem verwendet werden!

| Schritt | Tätigkeit | Erläuterung |
|---------|---|---|
| 1 | Verschrauben Sie das Gerät an der entsprechend vorgesehenen Stelle. | Das Verschrauben des LED-Dimmers darf nur über die dafür vorgesehenen Schraubstellen erfolgen. Achten Sie auf einen Mindestabstand von 20 mm zur nachfolgenden Konstruktion. |
| 2 | Stellen Sie sicher, dass die Spannungsversorgung abgeschaltet ist. | Spannungsfreiheit feststellen! |
| 3 |  Verbinden Sie im spannungsfreien Zustand den LED-Dimmer mit einer geeigneten LED-Leuchte für Konstanzspannung. Die LED-Betriebsspannung und die sekundär Spannung des LED-Dimmers müssen übereinstimmen. Sollte der LED-Dimmer vorher an die Primärspannung angeschlossen gewesen sein, warten Sie min. 1 Minute mit dem Anschluss der LED-Leuchte. Achten Sie auf die richtige Polung der Anschlussleitungen. Falsche Polarität kann die Module zerstören. | Achten Sie auf festen Sitz der gesamten Schraubverbindungen und Steckverbindungen! LED-Leuchte und LED-Dimmer sind unter Verwendung einer geeigneten Anschlussklemme zu verbinden. Zwischen LED-Dimmer und LED-Leuchte, muss ein Mindestabstand von 20 cm eingehalten werden. Eine falsche Anschlussspannung oder ein falscher Konstantstrom kann die LEDs zerstören. Bei dem Anschließen der LED, während anliegender Primärspannung wird die LED zerstört. Die Klemmstellen nicht festverlegter Leitungen sind von Zug und Schub zu entlasten. |

| Schritt | Tätigkeit | Erläuterung |
|--|---|---|
| 4  | Verbinden Sie im spannungsfreien Zustand die über S1 getastete Phase L mit der Eingangsklemme D1 des LED-Dimmers. Verbinden Sie die Klemme D2 mit dem Nulleiter N (siehe Abb.02). | Beachten Sie die Polarität. Der DALI Funktionsumfang im Gerät ist deaktiviert sobald am DALI Eingang die max. zulässige Netzspannung von 230Vac / 50Hz anliegt. Die Klemmstellen nicht festverlegter Leitungen sind von Zug und Schub zu entlasten. |
| 5  | Die Betriebsspannung der LED-Leuchte und die des LED-Netzgerätes müssen übereinstimmen. Installieren Sie das LED-Netzgerät nach den Vorgaben des Herstellers. Verbinden Sie die Primäranschlüsse des LED-Dimmers mit der ankommenden Ausgangsspannung des LED-Netzgerätes (a) Verbinden Sie den sekundären +Pol Anschluss des LED-Netzgerätes mit dem V+ Eingang des LED-Dimmers. (b) Verbinden Sie den sekundären -Pol Anschluss des LED-Netzgerätes mit dem V- Eingang des LED-Dimmers. | Achten Sie auf festen Sitz der gesamten Schraubverbindungen und Steckverbindungen! Die Klemmstellen nicht festverlegter Leitungen sind von Zug und Schub zu entlasten. Die Eingangsklemmen V+ / V- sind jeweils für einen maximalen Betriebsstrom von 10A ausgelegt. Bei einem Betriebsstrom größer 10A sind zwei primäre Eingangsklemmen (Input 12-36V DC) des LED-Dimmers zu nutzen. |
| 6  | Nach der Installation nach den ersten 5 Punkten stellen Sie die Spannungsversorgung der Anlage wieder her. | Prüfen Sie die einwandfreie Funktion der Installation. |

Betrieb über Push-Dimm Funktion

Das Produkt kann über die Eingangsspannung des Dimmers Ein- und Aus geschaltet werden. Mono- / 1 Kanal-Modus: Alle vier Ausgangskanäle (A-D) können synchron über Tastbefehl angesteuert/gedimmt werden.

Sollte nach Inbetriebnahme das Gerätedisplay „FF“ oder „Ziffern von 1-64“ anzeigen, so lag am DALI-Eingang des DALI LED-Dimmer 18152000 / 18162000 noch keine Push-Spannung (typ. 230Vac /50Hz) an.

| Schritt | Tätigkeit | Erläuterung |
|---------|---|---|
| 1 | Ein-/Aus bzw. Dimmen über Taster S1 (siehe Abb.02). |  <p>Der DALI Funktionsumfang im Gerät ist deaktiviert sobald am DALI Eingang (D1 /D2) die max. zulässige Netzspannung von 230Vac / 50Hz anliegt oder kurzzeitig angelegen hat.</p> <p>Das Display zeigt jetzt dauerhaft „Pd“ an, die Tasten „0-6“ (Zehnerstelle) und „0-9“ (Einerstelle) sind deaktiviert.</p> <p>Lampe ein- / ausschalten: Kurzer Tastendruck an S1 (<0,5 s)</p> <p>Dimmung: Langer Tastendruck an S1 (>0,5 s), Die Dimmrichtung (Auf- / Abdimmen) wechselt nach jedem Tastendruck.</p> |



Abb.02

Reinigung und Wartung

Solange das Produkt ordnungsgemäß funktioniert ist es beinahe wartungsfrei. Das Produkt und Kabel regelmäßig durch Sichtprüfung auf Beschädigungen überprüfen.

Produkt reinigen

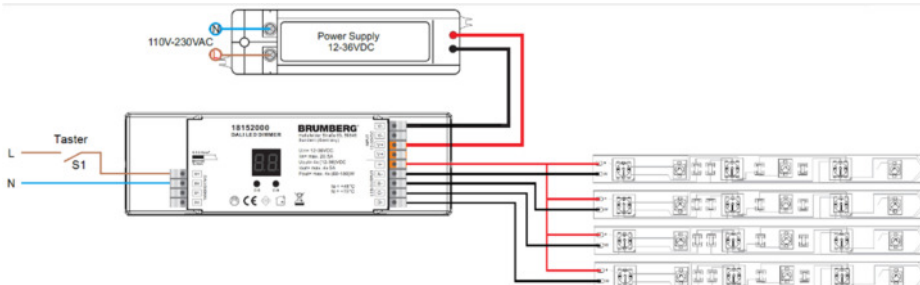
- Beachten Sie vor der Reinigung auch die Sicherheitshinweise.
- Das Reinigen des Produktes ist nur im ausgeschalteten, oder spannungsfreiem Zustand mit einem trockenen, weichen Tuch erlaubt.
- Verwenden Sie kein Wasser, keine Reinigungs- oder Lösungsmittel.

Lagerung und Transport

Das Produkt muss trocken gelagert und transportiert werden. Nach einer feuchten oder kalten Lagerung, lassen Sie das Produkt vor der ersten Verwendung liegen, bis sich das Produkt an die Umgebungstemperatur angepasst hat und kein Kondensat entsteht. Warten Sie bis evtl. vorhandenes Kondensat verfliegen ist.

Störungen und Hilfe

Wenn etwas nicht funktioniert...



Gefahr! Gefahr für Leib und Leben! Unsachgemäße Reparaturen können dazu führen, dass Ihr Produkt nicht mehr sicher funktioniert. Sie gefährden damit sich und Ihre Umgebung.

Oft sind es nur kleine Fehler, die zu einer Störung führen. Meistens können Sie diese leicht selbst beheben. Bitte sehen Sie zuerst in der folgende Tabelle nach, bevor Sie sich an die Firma Brumberg wenden. So ersparen Sie sich viel Mühe und eventuell auch Kosten.

| Fehler/Störung | Ursache | Abhilfe |
|----------------------------|---------------------|------------------|
| Produkt funktioniert nicht | Keine Netzspannung? | Sicherung prüfen |

Können Sie den Fehler nicht selbst beheben, wenden Sie sich bitte direkt an Brumberg. Beachten Sie bitte, dass durch unsachgemäße Reparaturen auch der Gewährleistungsanspruch erlischt und Ihnen ggf. Zusatzkosten entstehen.



Wenn anzunehmen ist, dass ein gefahrloser Betrieb nicht mehr möglich ist, so ist das Produkt außer Betrieb zu setzen und gegen unbeabsichtigten Betrieb zu sichern. Lassen Sie das Produkt anschließend von einem Fachmann prüfen.

Es ist anzunehmen, dass ein gefahrloser Betrieb nicht mehr möglich ist, wenn:

- das Produkt sichtbare Beschädigungen aufweist
- das Produkt nicht oder nicht richtig arbeitet (flackerndes Licht, austretender Qualm bzw. Brandgeruch, hörbare Knistergeräusche, Verfärbungen am Produkt oder angrenzenden Flächen)

Entsorgung

Produkt entsorgen

Produkte, die mit dem nebenstehenden Symbol gekennzeichnet sind, dürfen nicht mit dem Hausmüll entsorgt werden. Sie sind verpflichtet, solche Elektro- und Elektro-.Altgeräte separat zu entsorgen.

- Informieren Sie sich bitte bei Ihrer Kommune über die Möglichkeiten der geregelten Entsorgung.
- Mit der getrennten Entsorgung führen Sie die Altgeräte dem Recycling oder anderen Formen der Wiederverwertung zu. Sie helfen damit zu vermeiden, dass u.U. belastende Stoffe in die Umwelt gelangen.



Verpackung entsorgen

Die Verpackung besteht aus Karton und entsprechend gekennzeichneten Kunststoffen, die wiederverwertet werden können.

- Führen Sie diese Materialien der Wiederverwertung zu.

Technische Daten

| Artikelnummer | 18152000 | | 18162000 | |
|-------------------------------------|--|-----------|--|-----------|
| Montageart | unabhängiges Betriebsgerät | | Reiheneinbau (REG) | |
| Steuersignal | DALI | Push-Dimm | DALI | Push-Dimm |
| Anzahl der unabhängigen Kanäle | 1-4 | 1 | 1-4 | 1 |
| Max. Ausgangsstrom | 4 x 5A | | 4 x 5A | |
| Spannungsbereich | 12-36 VDC | | 12-36 VDC | |
| Max. Ausgangsleistung | 4x 60W (bei 12 VDC); 4x 120W (bei 24 VDC) | | 4x 60W (bei 12 VDC); 4x 120W (bei 24 VDC) | |
| Ausgangssignal (Dimmung) | Pulsweitenmodulation (PWM) | | Pulsweitenmodulation (PWM) | |
| Leitungsquerschnitt mm ² | 0,5 - 2,5 | | 0,5 - 2,5 | |
| Belastbarkeit pro Anschlussklemme | max. 5 A | | max. 5 A | |
| Abmessungen (L x B x H) | 170mm x 54mm x 30mm | | 110mm x 54mm x 66mm | |
| Teilungseinheiten | - | | 3 TE | |
| SA | IP20 | | IP20 | |
| SK | II | | II | |
| Tc-Punkt | max. +75 °C | | max. +75 °C | |
| Umgebungstemperatur (Ta) | max. +45 °C | | max. +45 °C | |