

BRUMBERG

Licht.
Für Generationen.

LIGHT WEEK

Bereits reduzierte Leuchten nochmals günstiger.
Vom 25.11.2022 bis 02.12.2022.



Solange der Vorrat reicht | Zwischenverkauf vorbehalten

LIGHT WEEK 2022.

Leuchten zu Sonderpreisen.

Auslaufartikel 2022 nochmals reduziert.

Limitierte Warenbestände zu Sonderpreisen.
Solange der Vorrat reicht!
Zwischenverkauf vorbehalten!

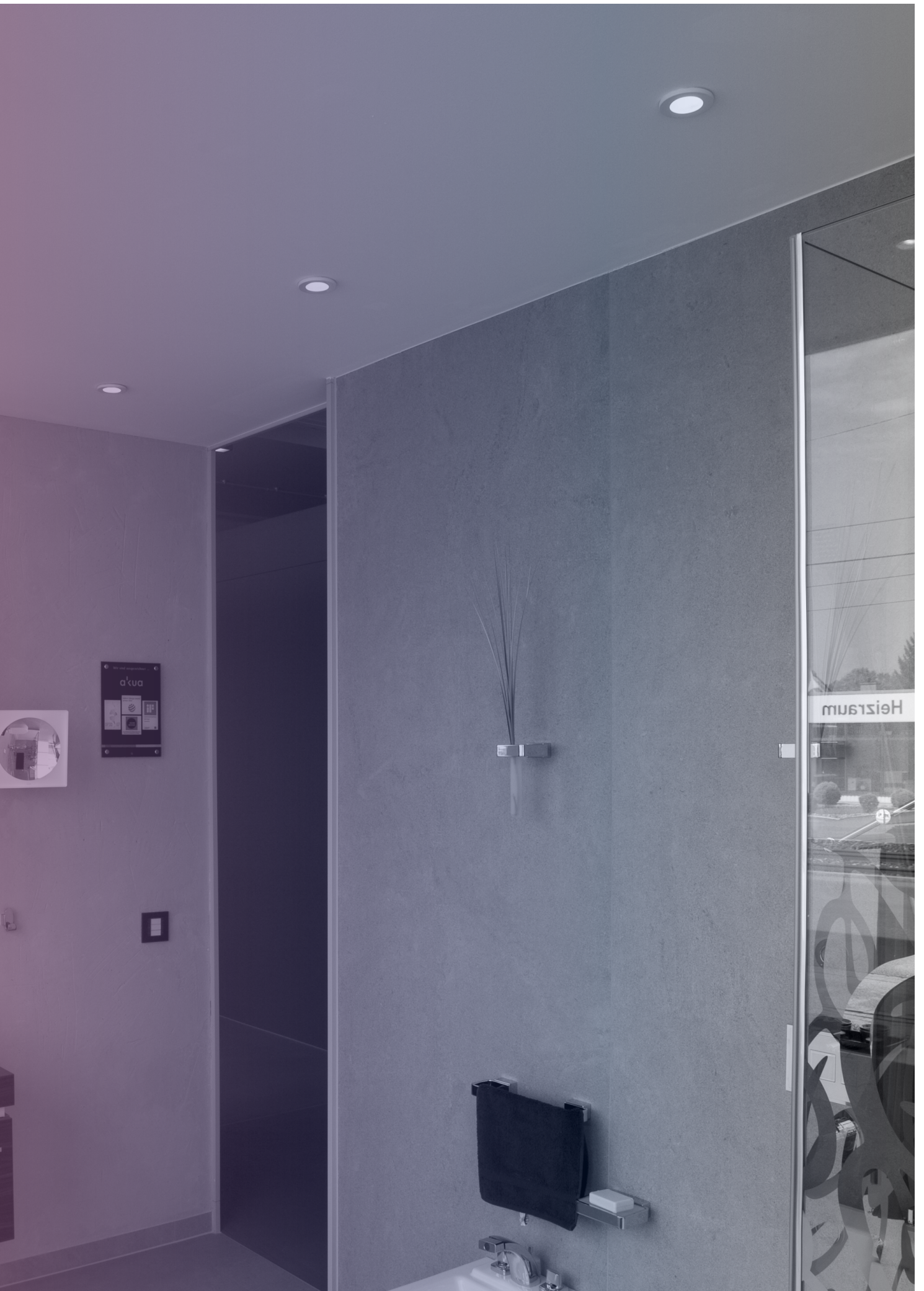





Indoor.
**Deckeneinbauleuchten
GX5,3, GZ4, G4 usw.**

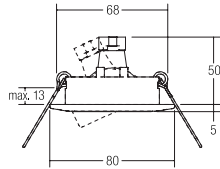

Einbaustrahler, GX5,3

Leuchtmittel: Für LED-Retrofit-Lampe, Ausführung: GX5,3,
Leistung: max. 50 W, Material: Stahl

Artikel-Nr.	Farbe	Preis €	Sonderpreis €
1890.02	chrom	13,00	5,00

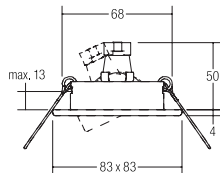
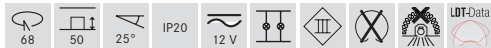

Einbaustrahler, GX5,3

Leuchtmittel: Für LED-Retrofit-Lampe, Ausführung: GX5,3,
Leistung: max. 50 W, Material: Stahl

Artikel-Nr.	Farbe	Preis €	Sonderpreis €
1891.02	chrom	13,90	5,00
1891.03	chrom matt	17,00	7,00

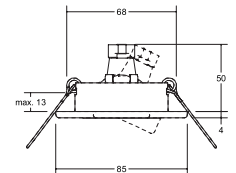

Einbaustrahler, GX5,3

Leuchtmittel: Für LED-Retrofit-Lampe, Ausführung: GX5,3,
Leistung: max. 50 W, Material: Stahl

Artikel-Nr.	Farbe	Preis €	Sonderpreis €
1892.03	chrom matt	17,00	6,90
1892.08	schwarz	13,00	5,00



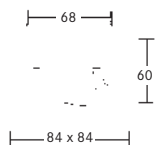

Einbaustrahler, GX5,3

Leuchtmittel: Für LED-Retrofit-Lampe, Ausführung: GX5,3, Leistung: max. 50 W, Material: Stahl

Artikel-Nr.	Farbe	Preis €	Sonderpreis €
1939.02	chrom	14,50	5,00
1939.05	gold	16,50	6,00
1939.15	nickel matt	18,00	6,50

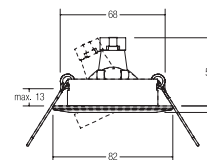

Einbaustrahler, GX5,3

Leuchtmittel: Für LED-Retrofit-Lampe, Ausführung: GX5,3, Leistung: max. 50 W, Material: Aluminium

Artikel-Nr.	Farbe	Preis €	Sonderpreis €
2169.05	gold	11,10	4,50

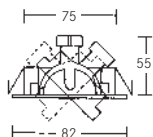

Einbaustrahler, GX5,3

Leuchtmittel: Für LED-Retrofit-Lampe, Ausführung: GX5,3, Leistung: max. 50 W, Material: Aluminiumguss

Artikel-Nr.	Farbe	Preis €	Sonderpreis €
3253.05	gold	11,00	4,50

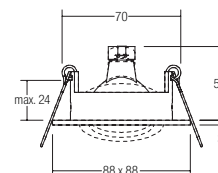

Einbaustrahler, GX5,3

Leuchtmittel: Für LED-Retrofit-Lampe, Ausführung: GX5,3, Leistung: max. 50 W, Material: Aluminiumguss, Lieferumfang: ohne Sprengring, geeigneter NV-Bügel: 5366

Artikel-Nr.	Farbe	Preis €	Sonderpreis €
24002050	gold	13,80	5,80



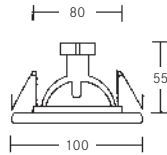

Einbaustrahler, GX5,3

Leuchtmittel: Für LED-Retrofit-Lampe, Ausführung: GX5,3,
Leistung: max. 50 W, Material: Stahl

Artikel-Nr.	Farbe	Preis €	Sonderpreis €
01-75079	gold	5,90	2,00

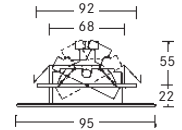

Einbaustrahler, GX5,3

Leuchtmittel: Für LED-Retrofit-Lampe, Ausführung: GX5,3,
Leistung: max. 35 W, Material: Stahl / Glas

Artikel-Nr.	Farbe	Preis €	Sonderpreis €
1920.02	chrom	33,00	12,00
1920.03	chrom matt	36,90	15,00
1920.07	weiß	31,20	11,00

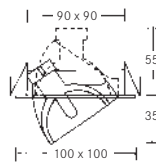

Einbaustrahler, GX5,3

Leuchtmittel: Für LED-Retrofit-Lampe, Ausführung: GX5,3, Leistung:
max. 50 W, Material: Guss / Stahl, Leuchte nicht zum Einbau in Geräte-/
Montagedosen geeignet.

Artikel-Nr.	Farbe	Preis €	Sonderpreis €
2132.07	weiß	17,50	7,00

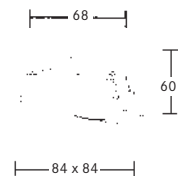

Deckeneinbauleuchte

Leuchtmittel: Für NV-Halogenlampe, Ausführung: GX5,3,
Leistung: 50 W, Material: Stahl

Artikel-Nr.	Farbe	Preis €	Sonderpreis €
1938.02	chrom	12,60	5,00
1938.15	nickel	16,20	6,00



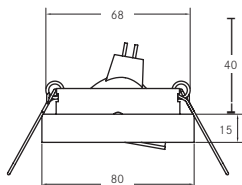

Muster, Farbe abweichend

Einbaustrahler, GX5,3

Leuchtmittel: Für LED-Retrofit-Lampe, Ausführung: GX5,3, Leistung: 50 W, Material: Aluminium

Artikel-Nr.	Farbe	Preis €	Sonderpreis €
20023020	chrom	29,90	13,00

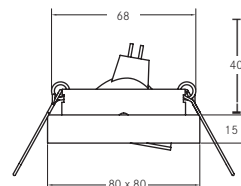

Einbaustrahler, GX5,3

Leuchtmittel: Für LED-Retrofit-Lampe, Ausführung: GX5,3, Leistung: max. 50 W, Material: Aluminium

Artikel-Nr.	Farbe	Preis €	Sonderpreis €
20024020	chrom	39,90	15,90
20024070	weiß	39,90	16,00
20024150	nickel matt	39,90	15,90

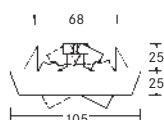

Einbaustrahler, GX5,3

Leuchtmittel: Für LED-Retrofit-Lampe, Ausführung: GX5,3, Leistung: max. 50 W, Material: Stahl

Artikel-Nr.	Farbe	Preis €	Sonderpreis €
1998.15	nickel matt	41,10	15,00

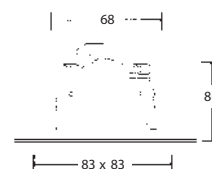

Einbaustrahler, GX5,3

Leuchtmittel: Für LED-Retrofit-Lampe, Ausführung: GX5,3, Leistung: max. 50 W, Material: Edelstahl

Artikel-Nr.	Farbe	Preis €	Sonderpreis €
2338.42	edelstahl	29,90	9,90

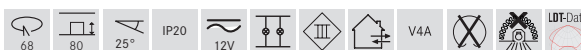

Blendungsbegrenzung durch tief liegendes Leuchtmittel.

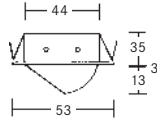

Einbaustrahler, G4

Leuchtmittel: Für NV-Halogenlampe, Ausführung: G4, Leistung: max. 20 W, Material: Guss

Artikel-Nr.	Farbe	Preis €	Sonderpreis €
2269.15	nickel matt	9,40	3,70

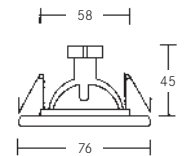

Einbaustrahler, GZ4

Leuchtmittel: Für NV-Halogenlampe, Ausführung: GZ4, Leistung: max. 35 W, Material: Stahl

Artikel-Nr.	Farbe	Preis €	Sonderpreis €
01-74079	gold	4,50	1,80

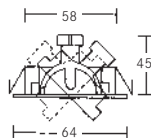

Einbaustrahler, GZ4

Leuchtmittel: Für NV-Halogenlampe, Ausführung: GZ4, Leistung: max. 20 W, Material: Guss

Artikel-Nr.	Farbe	Preis €	Sonderpreis €
2013.02	chrom	11,00	4,00
2013.03	chrom matt	13,00	5,00
2013.05	gold	12,00	4,00
2013.07	weiß	8,00	2,50

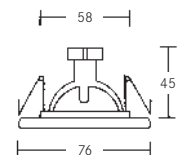

Einbaustrahler, GZ4

Leuchtmittel: Für NV-Halogenlampe, Ausführung: GZ4, Leistung: max. 35 W, Material: Stahl

Artikel-Nr.	Farbe	Preis €	Sonderpreis €
01-73010	weiß	3,00	1,00
01-73018	chrom	3,00	1,20
01-73079	gold	4,50	1,50



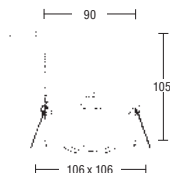

Einbaustrahler, GX5,3

Leuchtmittel: Für LED-Retrofit-Lampe, Ausführung: GX5,3, Leistung: max. 35 W, Material: Aluminium

Artikel-Nr.	Farbe	Lichtfarbe	Preis €	Sonderpreis €
2221.25B	alu matt	blau	56,10	22,00
2221.25WW	alu matt	warmweiß	39,90	16,00



Spezialprodukt * (siehe Seite 113)

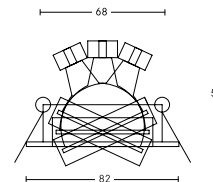

Einbaustrahler, GX5,3

Leuchtmittel: Für LED-Retrofit-Lampe, Ausführung: GX5,3, Leistung: max. 50 W, Material: Stahl

Artikel-Nr.	Farbe	Preis €	Sonderpreis €
3261.05	gold	8,90	3,00

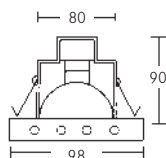

Einbaustrahler, GX5,3

Leuchtmittel: Für LED-Retrofit-Lampe, Ausführung: GX5,3, Leistung: max. 35 W, Material: Guss



Artikel-Nr.	Lichtfarbe Kranz	Preis €	Sonderpreis €
2288.02B	blau	47,90	19,90
2288.02G	grün	29,90	9,90
2288.02R	rot	39,90	9,90

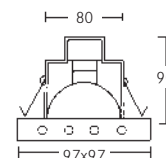

Einbaustrahler, GX5,3

Leuchtmittel: Für LED-Retrofit-Lampe, Ausführung: GX5,3, Leistung: max. 35 W, Material: Guss

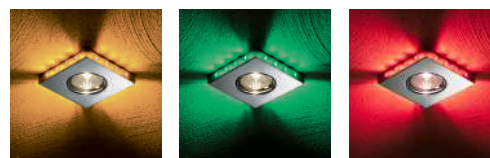

Artikel-Nr.	Lichtfarbe Kranz	Preis €	Sonderpreis €
2284.02G	grün	69,90	29,90
2284.02R	rot	59,90	25,00
2284.02Y	gelb	49,90	21,90



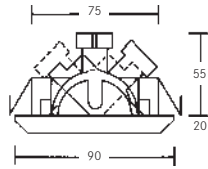

Einbaustrahler, GX5,3

Leuchtmittel: Für LED-Retrofit-Lampe, Ausführung: GX5,3,
Leistung: max. 35 W, Material: Aluminium

Artikel-Nr.	Farbe	Preis €	Sonderpreis €
2160.25	aluminium	49,90	21,00

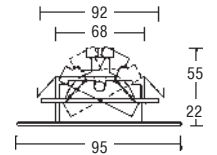

Einbaustrahler, GX5,3

Leuchtmittel: Für LED-Retrofit-Lampe, Ausführung: GX5,3,
Leistung: max. 50 W, Material: Stahl / Glas

Artikel-Nr.	Farbe	Preis €	Sonderpreis €
1921.07	weiß	30,20	12,90

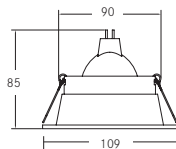

Einbaustrahler, GX5,3

Leuchtmittel: Für LED-Retrofit-Lampe, Ausführung: GX5,3,
Leistung: max. 50 W, Material: Aluminium

Artikel-Nr.	Farbe	Preis €	Sonderpreis €
20012070	weiß	19,90	6,00

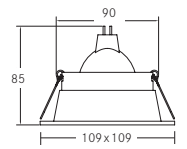
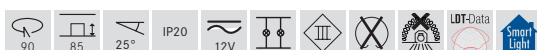

Einbaustrahler, GX5,3

Leuchtmittel: Für LED-Retrofit-Lampe, Ausführung: GX5,3,
Leistung: max. 50 W, Material: Aluminium

Artikel-Nr.	Farbe	Preis €	Sonderpreis €
20013070	weiß	24,80	8,90

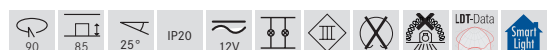

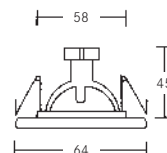
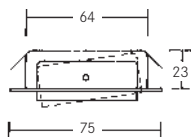

Einbaustrahler, G4Z

Leuchtmittel: Für NV-Halogenlampe, Ausführung: G4,
Leistung: max. 20 W, Material: Stahl

Einbaustrahler, GZ4

Leuchtmittel: Für NV-Halogenlampe, Ausführung: GZ4,
Leistung: max. 35 W, Material: Guss

Artikel-Nr.	Farbe	Preis €	Sonderpreis €
2037.00	messing glänzend	19,90	7,50
2037.02	chrom	19,30	8,00
2037.22	edelstahl	39,90	18,00

Artikel-Nr.	Farbe	Preis €	Sonderpreis €
02-79079	gold	6,50	2,50

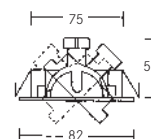
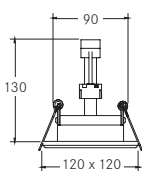

Einbaustrahler, GU10, IP44

Leuchtmittel: Für LED-Retrofit-Lampe, Ausführung: GU10,
Leistung: max. 50 W, Material: Aluminium / Glas

inkl. Bügel mit GU10-Fassung

Einbaustrahler, GX5,3

Leuchtmittel: Für LED-Retrofit-Lampe, Ausführung: GX5,3,
Leistung: max. 50 W, Material: Guss

Artikel-Nr.	Farbe	Preis €	Sonderpreis €
37004250	alu matt	119,90	49,90

Artikel-Nr.	Farbe	Preis €	Sonderpreis €
2093.02	chrom	12,00	4,00
2093.03	chrom matt	13,50	5,00
2093.04	bronze	15,00	5,00
2093.05	gold	13,50	5,00
2093.07	weiß	8,80	3,00



* IP44 bei Einbau in geschlossenen Decken

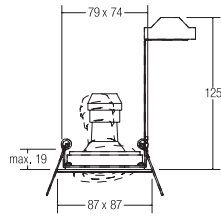

Einbaustrahler, GZ10

Inkl. Bügel mit GZ10-Fassung zur normgerechten Zugentlastung.

Leuchtmittel: Für LED-Retrofit-Lampe, Ausführung: GZ10,
Leistung: max. 50 W, Material: Aluminium

Artikel-Nr.	Farbe	Preis €	Sonderpreis €
36192250	alu matt	24,10	8,90

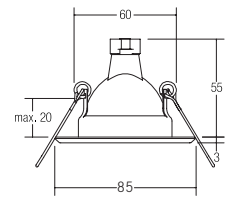

Einbaustrahler, GX5,3

Leuchtmittel: Für NV-Halogenlampe, Ausführung: GX5,3,
Leistung: max. 50 W, Material: Stahl

Artikel-Nr.	Farbe	Preis €	Sonderpreis €
3260.06	gold matt	4,95	1,80

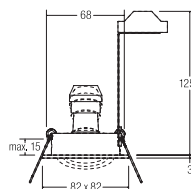

Einbaustrahler, GU10

Inkl. Bügel mit GU10-Fassung zur normgerechten Zugentlastung.

Leuchtmittel: Für LED-Retrofit-Lampe, Ausführung: GU10,
Leistung: max. 50 W, Material: Aluminium

Artikel-Nr.	Farbe	Preis €	Sonderpreis €
36098550	weiß / schwarz	32,00	14,00

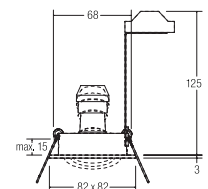

Einbaustrahler, GU10

Inkl. Bügel mit GU10-Fassung zur normgerechten Zugentlastung.

Leuchtmittel: Für LED-Retrofit-Lampe, Ausführung: GU10,
Leistung: max. 50 W, Material: Aluminium

Artikel-Nr.	Farbe	Preis €	Sonderpreis €
36099550	schwarz / weiß	31,50	13,50

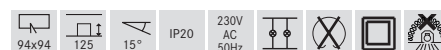

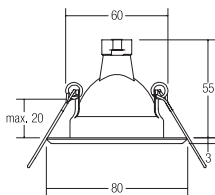

Einbaudownlight, GX5,3

Leuchtmittel: Für LED-Retrofit-Lampe, Ausführung: GX5,3, Leistung: max. 50 W, Material: Stahl

Artikel-Nr.	Farbe	Preis €	Sonderpreis €
2017.05	gold	6,50	2,20

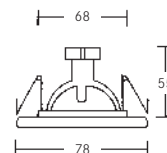
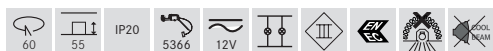

Einbaudownlight, GX5,3

Leuchtmittel: Für LED-Retrofit-Lampe, Ausführung: GX5,3, Leistung: max. 50 W, Material: Aluminium

Artikel-Nr.	Farbe	Preis €	Sonderpreis €
02-76079	gold	6,00	2,00

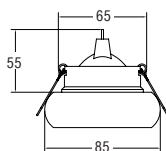

Einbaudownlight, GX5,3

Leuchtmittel: Für LED-Retrofit-Lampe, Ausführung: GX5,3, Leistung: max. 50 W, Material: Guss

Artikel-Nr.	Farbe	Preis €	Sonderpreis €
20007020	chrom	24,90	9,10
20007070	weiß	19,90	8,70

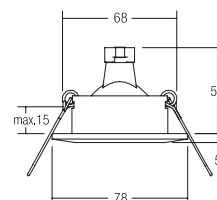

Einbaudownlight, GX5,3

Leuchtmittel: Für LED-Retrofit-Lampe, Ausführung: GX5,3, Leistung: max. 50 W, Material: Aluminiumguss

Artikel-Nr.	Farbe	Preis €	Sonderpreis €
2117.05	gold	9,90	3,60



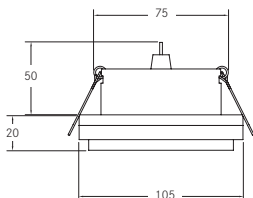

Einbaudownlight, GX5,3, IP44

Leuchtmittel: Für LED-Retrofit-Lampe, Ausführung: GX5,3,
Leistung: max. 50 W, Material: Guss / Glas

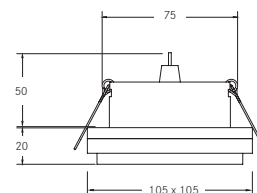

Einbaudownlight, GX5,3, IP44

Leuchtmittel: Für LED-Retrofit-Lampe, Ausführung: GX5,3,
Leistung: max. 50 W, Material: Guss / Glas

Artikel-Nr.	Farbe	Preis €	Sonderpreis €
22007020	chrom	49,90	19,00

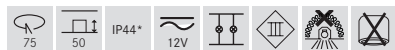

*IP44 bei Einbau in geschlossene Decken

Artikel-Nr.	Farbe	Preis €	Sonderpreis €
22008020	chrom	49,90	18,90



* IP44 bei Einbau in geschlossene Decken

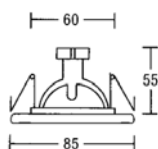

Einbaudownlight, GX5,3

Leuchtmittel: Für LED-Retrofit-Lampe, Ausführung: GX5,3,
Leistung: max. 50 W, Material: Stahl

Artikel-Nr.	Farbe	Preis €	Sonderpreis €
2011.02	chrom	5,60	1,60
2011.05	gold	5,90	2,20



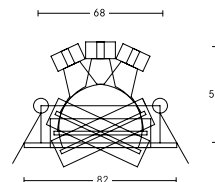
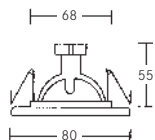

Einbaudownlight, GX5,3

Leuchtmittel: Für LED-Retrofit-Lampe, Ausführung: GX5,3, Leistung: max. 50 W, Material: Aluminium

Einbaudownlight, GX5,3

Leuchtmittel: Für LED-Retrofit-Lampe, Ausführung: GX5,3, Leistung: max. 50 W, Material: Aluminiumguss

Artikel-Nr.	Farbe	Preis €	Sonderpreis €
2170.02	chrom	29,90	13,00

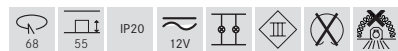

Artikel-Nr.	Farbe	Preis €	Sonderpreis €
3252.05	gold	7,90	3,30

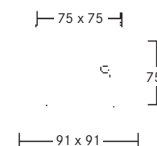
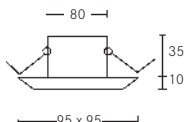

Einbaudownlight, GX6,35

Leuchtmittel: Für NV-Halogenlampe, Ausführung: GX6,35, Leistung: max. 35 W, Material: Guss / Glas

Einbaudownlight, GX6,35

Leuchtmittel: Für NV-Halogenlampe, Ausführung: GX6,35, Leistung: max. 35 W, Material: Guss / Glas

Artikel-Nr.	Farbe	Preis €	Sonderpreis €
2147.15	nickel matt	17,10	6,50

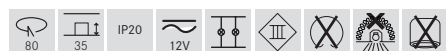

Artikel-Nr.	Farbe	Preis €	Sonderpreis €
1969.17	weiß	14,80	6,00



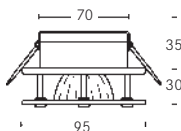

Einbaudownlight, GX5,3

Leuchtmittel: Für LED-Retrofit-Lampe, Ausführung: GX5,3, Leistung: max. 50 W, Material: Stahl / Klarglas

Artikel-Nr.	Farbe	Preis €	Sonderpreis €
1930.02	chrom	28,40	9,90
1930.05	gold	29,90	12,00

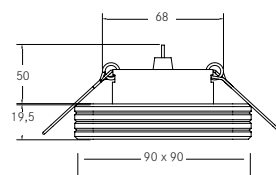
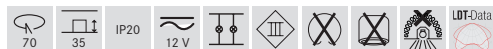

Einbaudownlight, GX5,3

Leuchtmittel: Für LED-Retrofit-Lampe, Ausführung: GX5,3, Leistung: max. 50 W, Material: Aluminium

Artikel-Nr.	Farbe	Preis €	Sonderpreis €
20028020	chrom	49,90	21,50

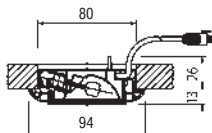

Einbaudownlight, GY6,35

Leuchtmittel: Für NV-Halogenlampe, Ausführung: GY6,35, Leistung: max. 50 W

Artikel-Nr.	Farbe	Preis €	Sonderpreis €
2450.02	chrom	29,90	12,00

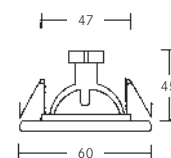

Einbaudownlight, GZ4

Leuchtmittel: Für NV-Halogenlampe, Ausführung: GZ4, Leistung: max. 35 W, Material: Stahl

Artikel-Nr.	Farbe	Preis €	Sonderpreis €
01-72079	gold	2,90	1,00



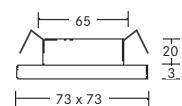
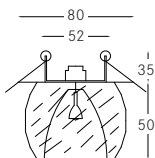

Einbaudownlight, G4

Leuchtmittel: Für NV-Halogenlampe, Ausführung: G4,
Leistung: max. 20 W, Material: Stahl / Kristallglas

Artikel-Nr.	Farbe	Preis €	Sonderpreis €
0210.02	chrom	19,80	7,90



Einbaudownlight, G4

Leuchtmittel: Für NV-Halogenlampe, Ausführung: G4,
Leistung: max. 10 W, Material: Stahl

Artikel-Nr.	Farbe	Preis €	Sonderpreis €
2359.00	messing glänzend	6,90	2,90
2359.07	weiß	5,60	2,00

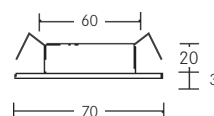
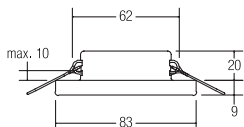

Muster, Farbe abweichend

Einbaudownlight G4, IP44

Leuchtmittel: Für NV-Halogenlampe, Ausführung: G4,
Leistung: max. 20 W, Material: Edelstahl / Glas

Artikel-Nr.	Farbe	Preis €	Sonderpreis €
2274.22	edelstahl	11,70	4,00



* IP44 bei Einbau in geschlossenen Decken

Einbaudownlight, G4

Leuchtmittel: Für NV-Halogenlampe, Ausführung: G4, Leistung: max.
10 W, Material: Stahl

Artikel-Nr.	Farbe	Preis €	Sonderpreis €
2070.07	weiß	14,90	6,00



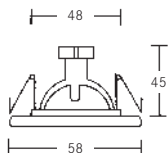

Einbaudownlight, GZ4

Leuchtmittel: Für NV-Halogenlampe, Ausführung: GZ4, Leistung: max. 35 W, Material: Guss

Artikel-Nr.	Farbe	Preis €	Sonderpreis €
02-78010	weiß	3,50	1,10
02-78020	chrom matt	4,90	1,50
02-78079	gold	4,50	1,50

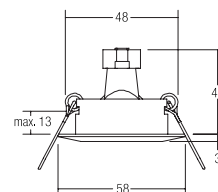

Einbaudownlight, GZ4

Leuchtmittel: Für NV-Halogenlampe, Ausführung: GZ4, Leistung: max. 20 W, Material: Guss

Artikel-Nr.	Farbe	Preis €	Sonderpreis €
2103.02	chrom	6,50	2,00
2103.05	gold	7,90	3,00
2103.07	weiß	6,00	2,00

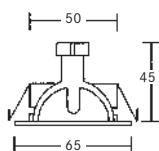

Einbaudownlight, GZ4

Leuchtmittel: Für NV-Halogenlampe, Ausführung: GZ4, Leistung: max. 20 W, Material: Edelstahl

Artikel-Nr.	Farbe	Preis €	Sonderpreis €
1192.20	edelstahl klar gepulvert	13,00	5,00

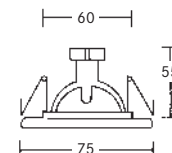

Einbaudownlight, GX5,3

Leuchtmittel: Für LED-Retrofit-Lampe, Ausführung: GX5,3, Leistung: max. 50 W, Material: Guss

Artikel-Nr.	Farbe	Preis €	Sonderpreis €
2033.03	chrom matt	19,10	3,00
2033.05	gold	12,90	3,00
2033.07	weiß	15,90	2,50

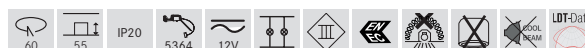

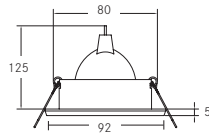

Einbaudownlight GU10, IP65

Inkl. Bügel mit GU10-Fassung zur normgerechten Zugentlastung.

Leuchtmittel: Für LED-Retrofit-Lampe, Ausführung: GZ10,
Leistung: max. 35 W, Material: Kupfer

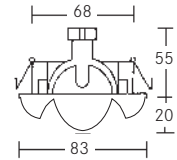

Einbaudownlight, GX5,3

Leuchtmittel: Für LED-Retrofit-Lampe, Ausführung: GX5,3,
Leistung: max. 35 W, Material: Aluminium / Guss / Glas

Artikel-Nr.	Farbe	Preis €	Sonderpreis €
36156190	kupfer	69,90	29,90

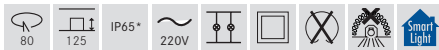

* IP65 bei Einbau in geschlossene Decken

Artikel-Nr.	Farbe	Preis €	Sonderpreis €
20101020	Glas / chrom	21,90	8,90



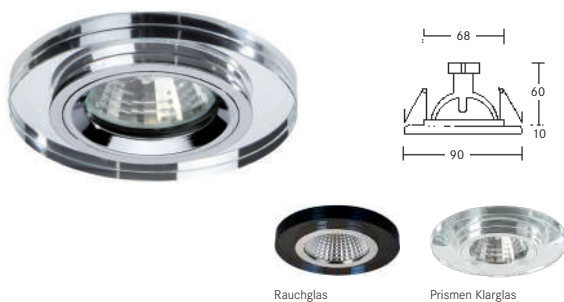

Einbaudownlight, GX5,3

Leuchtmittel: Für LED-Retrofit-Lampe, Ausführung: GX5,3,
Leistung: max. 35 W, Material: Aluminium / Glas

Artikel-Nr.	Farbe	Oberfläche	Form	Preis €	Sonderpreis €
02300003	alu matt	Klarglas	rund	20,70	8,00
02300005	alu matt	Rauchglas	rund	20,70	8,00
02300006	alu matt	Rauchglas	eckig	22,00	8,90
02300007	alu matt	Klarglas Prismen	rund	22,80	8,90
02300008	alu matt	Rauchglas Prismen	rund	22,80	8,90

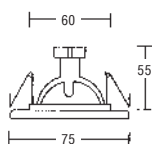

Einbaudownlight, GX5,3

Leuchtmittel: Für LED-Retrofit-Lampe, Ausführung: GX5,3,
Leistung: max. 50 W, Material: Messing

Artikel-Nr.	Farbe	Preis €	Sonderpreis €
2082.02	chrom	15,00	5,00

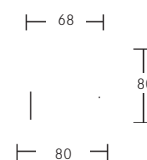

Einbaudownlight, GX5,3

Leuchtmittel: Für LED-Retrofit-Lampe, Ausführung: GX5,3,
Leistung: max. 50 W, Material: Guss / Kunststoff

Artikel-Nr.	Farbe	Preis €	Sonderpreis €
2392.07	weiß	9,10	3,00
2392.15	nickel matt	9,70	3,30







Indoor. **LED-Einbauleuchten.**

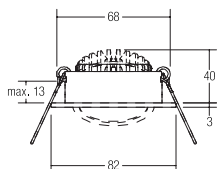

LED-Einbaustrahler

Leuchtmittel: LED, Ausführung: Plug&Play, Farbwiedergabe: CRI > 80, Leistung: 3 W, Abstrahlwinkel: 38 °, Material: Aluminium / Glas

Artikel-Nr.	Farbe	Lichtstrom	Farbtemperatur	Preis €	Sonderpreis €
12251633	champagner matt	290 lm	2700 K	24,90	8,90
12251643	titan matt	290 lm	2700 K	25,00	8,90

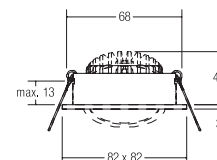

LED-Einbaustrahler

Leuchtmittel: LED, Ausführung: Plug&Play, Farbwiedergabe: CRI > 80, Leistung: 3 W, Abstrahlwinkel: 38 °, Material: Aluminium / Glas

Artikel-Nr.	Farbe	Lichtstrom	Farbtemperatur	Preis €	Sonderpreis €
12252023	chrom	290 lm	2700 K	24,00	8,90
12252073	weiß	290 lm	2700 K	21,90	8,90
12252253	alu matt	290 lm	2700 K	22,00	8,90
12252633	champagner matt	290 lm	2700 K	26,50	9,90
12252643	titan matt	290 lm	2700 K	26,50	9,90

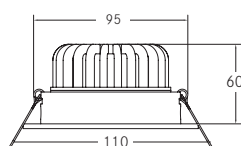

LED-Einbaustrahler

Leuchtmittel: LED, Leistung: 14 W, Abstrahlwinkel: 38°, Material: Aluminium / Glas klar

Artikel-Nr.	Farbe	Farbtemperatur	Preis €	Sonderpreis €
12271023	chrom	2700 K	69,90	27,00

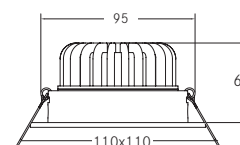

LED-Einbaustrahler

Leuchtmittel: LED, Leistung: 14 W, Abstrahlwinkel: 38°, Material: Aluminium / Glas klar

Artikel-Nr.	Farbe	Farbtemperatur	Preis €	Sonderpreis €
12272023	chrom	2700 K	69,90	29,90
12272153	nickel matt	2700 K	79,90	29,90

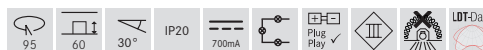

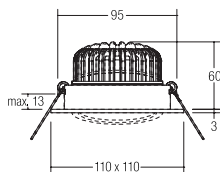

LED-Einbaustrahler

Leuchtmittel: LED, Ausführung: Plug&Play, Farbwiedergabe: CRI > 80, Leistung: 12 W, Abstrahlwinkel: 38 °, Material: Aluminium / Glas

Artikel-Nr.	Farbe	Lichtstrom	Farbtemperatur	Preis €	Sonderpreis €
12292023	chrom	1.080 lm	2700 K	55,90	19,90
12292153	nickel matt	1.080 lm	2700 K	59,90	23,90

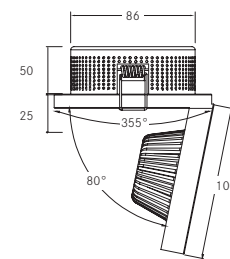
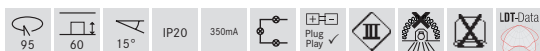

LED-Einbaustrahler

Leuchtmittel: LED, Ausführung: Plug&Play, Farbwiedergabe: CRI > 80, Leistung: 6 W, Abstrahlwinkel: 20 °, Material: Aluminium

Artikel-Nr.	Farbe	Lichtstrom	Farbtemperatur	Preis €	Sonderpreis €
12069553	mehrfarbig	410 lm	3000 K	59,90	26,10

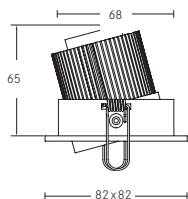

LED-Einbaustrahler

Leuchtmittel: LED, Ausführung: Plug&Play, Farbwiedergabe: CRI > 80, Leistung: 6,6 W, Abstrahlwinkel: 38 °, Material: Aluminium

Artikel-Nr.	Farbe	Lichtstrom	Farbtemperatur	Preis €	Sonderpreis €
12265253	aluminium	457 lm	3000 K	27,90	9,90

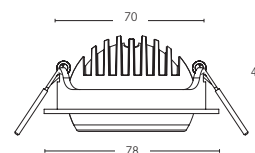
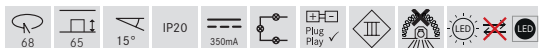

LED-Einbaustrahler

Leuchtmittel: LED, Ausführung: Plug&Play, Farbwiedergabe: CRI > 80, Leistung: 8 W, Abstrahlwinkel: 38 °, Material: Aluminium

Artikel-Nr.	Farbe	Lichtstrom	Farbtemperatur	Preis €	Sonderpreis €
12348073	weiß	540 lm	2700 K	79,90	34,00
12348083	schwarz	540 lm	2700 K	79,90	34,00

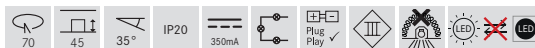

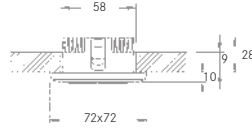

LED-Einbaustrahler

Leuchtmittel: LED, Farbwiedergabe: CRI > 80, Leistung: 3,7 W, Abstrahlwinkel: 50 °, Material: Aluminium

Artikel-Nr.	Farbe	Lichtstrom	Farbtemperatur	Preis €	Sonderpreis €
12092263	titan matt	220 lm	3200 K	49,90	19,90

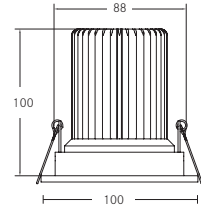
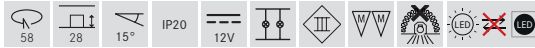

LED-Einbaustrahler

Leuchtmittel: LED, Ausführung: Plug&Play, Farbwiedergabe: CRI > 80, Leistung: 15 W, Abstrahlwinkel: 32 °, Material: Stahl

Artikel-Nr.	Farbe	Lichtstrom	Farbtemperatur	Preis €	Sonderpreis €
12026073	weiß	933 lm	3000 K	29,90	9,90

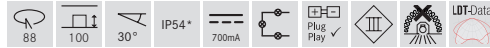

* IP54 bei Einbau in geschlossenen Decken

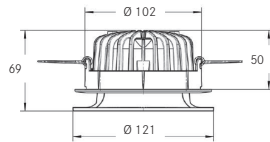

LED-Einbauleuchte

Leuchtmittel: LED nicht austauschbar, Farbwiedergabe: CRI > 85, Abstrahlwinkel: 40 °, Material: Aluminium / Polycarbonat



Artikel-Nr.	Farbe	Lichtstrom	Farbtemperatur	Preis €	Sonderpreis €
SL508WW4	weiß	365 lm	2900 K	149,90	60,00

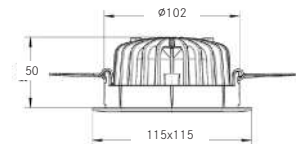
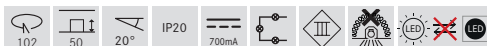

LED-Einbaustrahler

Leuchtmittel: LED, Farbwiedergabe: CRI > 80, Leistung: 20 W, Abstrahlwinkel: 40 °, Material: Aluminium / Polycarbonat

Artikel-Nr.	Farbe	Lichtstrom	Farbtemperatur	Preis €	Sonderpreis €
SL720WW4	weiß	1.150 lm	3000 K	189,90	79,90





LED-Einbaustrahler

Leuchtmittel: LED, Ausführung: Plug&Play, Farbwiedergabe: CRI > 80, Leistung: 1,2 W, Material: Aluminium

Artikel-Nr.	Farbe	Lichtstrom	Farbtemperatur	Preis €	Sonderpreis €
12169023	chrom	70 lm	3000 K	39,90	18,00
12169073	weiß	70 lm	3000 K	39,90	18,00
12169153	nickel matt	70 lm	3000 K	39,90	18,00

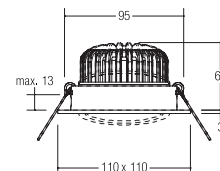

LED-Einbaustrahler, dim2warm

Wird die Leuchte gedimmt, verringert sich die Farbtemperatur.

Leuchtmittel: LED, Ausführung: Plug&Play, Farbwiedergabe: CRI > 80, Leistung: 12 W, Abstrahlwinkel: 38 °, Material: Aluminium / Glas

Artikel-Nr.	Farbe	Lichtstrom	Farbtemperatur	Preis €	Sonderpreis €
12492153	nickel matt	880 lm	3000 K - 1800 K	79,90	29,90



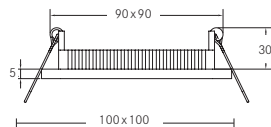

LED-Einbaupanel, RGB

Leuchtmittel: LED, Leistung: 6 W, Abstrahlwinkel: 120 °,
Material: Aluminium / Kunststoff

Artikel-Nr.	Farbe	Farbtemperatur	Preis €	Sonderpreis €
18116071	weiß	RGB	29,90	9,90

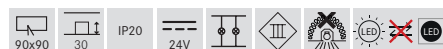

Spezialprodukt *(siehe Seite 101)

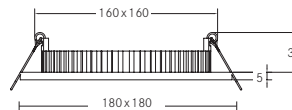

LED-Einbaupanel, RGB

Leuchtmittel: LED, Leistung: 14 W, Abstrahlwinkel: 120 °,
Material: Aluminium / Kunststoff

Artikel-Nr.	Farbe	Farbtemperatur	Preis €	Sonderpreis €
18118071	weiß	RGB	53,20	19,90

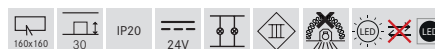

Spezialprodukt *(siehe Seite 101)

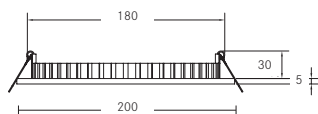

LED-Einbaupanel, RGB

Leuchtmittel: LED, Leistung: 13 W, Abstrahlwinkel: 120 °,
Material: Aluminium / Kunststoff

Artikel-Nr.	Farbe	Farbtemperatur	Preis €	Sonderpreis €
18117071	weiß	RGB	39,90	9,90



Spezialprodukt *(siehe Seite 101)

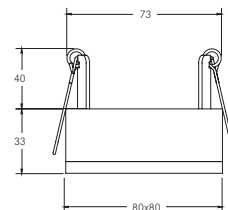
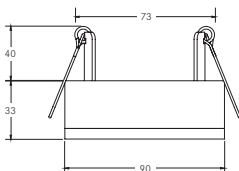

LED-Halbeinbaudownlight

Inkl. Lichtquelle: LED, Leistung: 10 W,
Material: Aluminium, mit umlaufender Lichtkante



LED-Halbeinbaudownlight

Inkl. Lichtquelle: LED, Leistung: 10 W,
Material: Aluminium, mit umlaufender Lichtkante



Artikel-Nr.	Farbe	Lichtstrom	Farbtemperatur	Preis €	Sonderpreis €
12080173	weiß	3000 K	3000 K	79,90	35,00



* IP54 bei Einbau in geschlossenen Decken

Artikel-Nr.	Farbe	Lichtstrom	Farbtemperatur	Preis €	Sonderpreis €
12081173	weiß	750 lm	3000 K	139,90	59,90



* IP54 bei Einbau in geschlossenen Decken

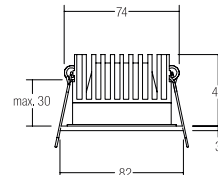
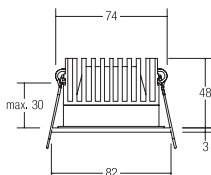

LED-Einbaudownlight

Leuchtmittel: LED, Farbwiedergabe: CRI > 90, Leistung: 10 W,
Abstrahlwinkel: 32 °, Material: Aluminium

LED-Einbaudownlight, dim2warm

Wird die Leuchte gedimmt, verringert sich die Farbtemperatur.

Leuchtmittel: LED, Ausführung: Plug&Play, Farbwiedergabe: CRI > 90,
Leistung: 12 W, Abstrahlwinkel: 18 °, Material: Aluminium / Kunststoff

Artikel-Nr.	Farbe	Lichtstrom	Farbtemperatur	Preis €	Sonderpreis €
12106063	gold matt	800 lm	3000 K	39,90	9,90
12106253	alu matt	800 lm	3000 K	69,90	29,90

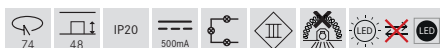

Artikel-Nr.	Farbe	Lichtstrom	Farbtemperatur	Preis €	Sonderpreis €
12116253	alu matt	930 lm	3000 K - 1800 K	59,90	19,90



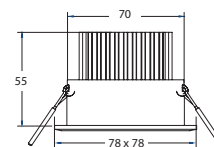
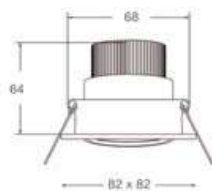

LED-Einbaudownlight

Leuchtmittel: LED, Leistung: 9 W, Abstrahlwinkel: 38°, Material: Aluminium

LED-Einbaudownlight

Leuchtmittel: LED, Ausführung: Plug&Play, Farbwiedergabe: CRI > 80, Leistung: 8 W, Abstrahlwinkel: 38°, Material: Aluminium

Artikel-Nr.	Farbe	Farbtemperatur	Preis €	Sonderpreis €
12041073	weiß / schwarz	3000 K	49,90	22,00



Artikel-Nr.	Farbe	Lichtstrom	Farbtemperatur	Preis €	Sonderpreis €
12349253	mehrfarbig	540 lm	2700 K	79,90	35,00

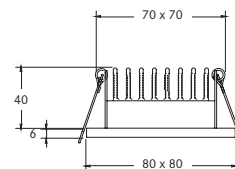
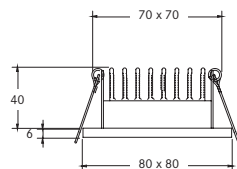

LED-Einbaudownlight

Leuchtmittel: LED, Leistung: 6 W, Material: Aluminium / Kunststoff

LED-Einbaudownlight

Leuchtmittel: LED, Leistung: 6 W, Material: Aluminium / Kunststoff



Artikel-Nr.	Farbe	Farbtemperatur	Ambiente-licht	Preis €	Sonderpreis €
12058173	strukturweiß	3000 K	blau	46,40	18,00



Artikel-Nr.	Farbe	Farbtemperatur	Ambiente-licht	Preis €	Sonderpreis €
12057173	strukturweiß	3000 K	warmweiß	46,40	18,90



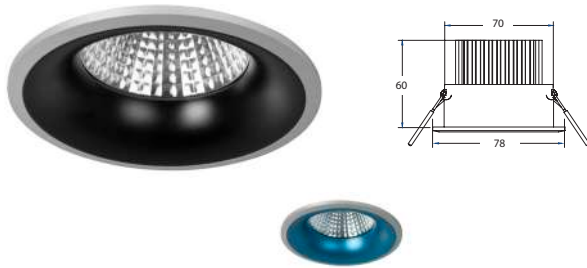

LED-Einbaudownlight

Leuchtmittel: LED, Ausführung: Plug&Play, Farbwiedergabe: CRI > 80, Leistung: 8 W, Abstrahlwinkel: 38 °, Material: Aluminium

Artikel-Nr.	Farbe	Lichtstrom	Farbtemperatur	Preis €	Sonderpreis €
12350253	alu matt / schwarz	540 lm	2700 K	79,90	35,00
12351253	alu matt / blau	540 lm	2700 K	69,90	29,90



LED-Einbaudownlight

Leuchtmittel: LED, Ausführung: Plug&Play, Farbwiedergabe: CRI > 80, Leistung: 6 W, Abstrahlwinkel: 38 °, Material: Messing / Aluminium / Glas

Artikel-Nr.	Farbe	Lichtstrom	Farbtemperatur	Preis €	Sonderpreis €
12135023	chrom	680 lm	2700 K	29,90	9,90



LED-Einbaudownlight

Leuchtmittel: LED, Ausführung: Plug&Play, Farbwiedergabe: CRI > 80, Leistung: 5,4 W, Abstrahlwinkel: 40 °, Material: Aluminium

Artikel-Nr.	Farbe	Lichtstrom	Farbtemperatur	Preis €	Sonderpreis €
12412023	chrom	420 lm	3000 K	25,50	9,90



LED-Einbaudownlight

Leuchtmittel: LED, Ausführung: Plug&Play, Farbwiedergabe: CRI > 80, Leistung: 5 W, Abstrahlwinkel: 40 °, Material: Aluminium

Artikel-Nr.	Farbe	Lichtstrom	Farbtemperatur	Preis €	Sonderpreis €
12413023	chrom	400 lm	3000 K	39,90	9,90

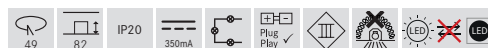

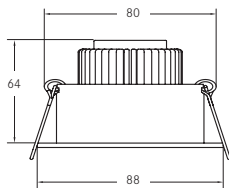

LED-Einbaudownlight, IP54

Leuchtmittel: LED, Ausführung: Plug&Play, Farbwiedergabe: CRI > 80, Leistung: 7 W, Material: Aluminium / Glas teilmattiert

Artikel-Nr.	Farbe	Farbtemperatur	Preis €	Sonderpreis €
12033023	chrom	3000 K	99,90	45,00



* IP54 bei Einbau in geschlossenen Decken

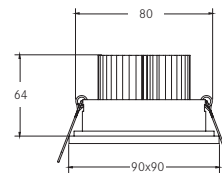

LED-Einbaudownlight, IP54

Leuchtmittel: LED, Ausführung: Plug&Play, Farbwiedergabe: CRI > 80, Leistung: 7 W, Material: Aluminium / Glas

Artikel-Nr.	Farbe	Farbtemperatur	Preis €	Sonderpreis €
12034023	chrom	3000 K	99,90	45,00

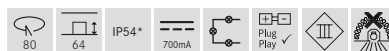

* IP54 bei Einbau in geschlossenen Decken

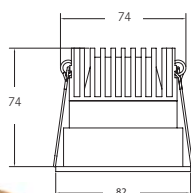

LED-Einbaudownlight

Leuchtmittel: LED, Farbwiedergabe: CRI > 90, Leistung: 11 W, Abstrahlwinkel: 32 °, Material: Aluminium

Artikel-Nr.	Farbe	Lichtstrom	Farbtemperatur	Preis €	Sonderpreis €
12108063	gold matt	880 lm	3000 K	52,90	19,90
12108073	weiß	880 lm	3000 K	49,90	19,90
12108253	alu matt	880 lm	3000 K	57,90	23,00



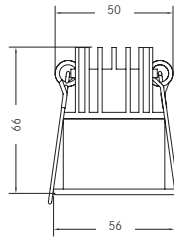

LED-Einbaudownlight

Leuchtmittel: LED, Ausführung: Plug&Play, Farbwiedergabe: CRI > 90, Leistung: 6,2 W, Abstrahlwinkel: 24 °, Material: Aluminium

Artikel-Nr.	Farbe	Lichtstrom	Farbtemperatur	Preis €	Sonderpreis €
12105073	weiß	485 lm	3000 K	39,90	9,90

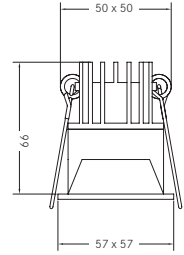

LED-Einbaudownlight

Leuchtmittel: LED, Ausführung: Plug&Play, Farbwiedergabe: CRI > 90, Leistung: 6,2 W, Abstrahlwinkel: 24 °, Material: Aluminium

Artikel-Nr.	Farbe	Lichtstrom	Farbtemperatur	Preis €	Sonderpreis €
12107073	weiß	485 lm	3000 K	39,90	17,50

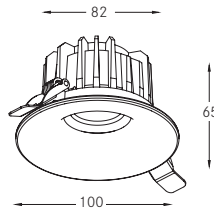
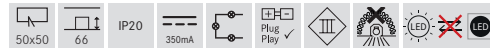

LED-Einbaudownlight

Leuchtmittel: LED, Ausführung: Plug&Play, Farbwiedergabe: CRI > 80, Leistung: 6,2 W, Abstrahlwinkel: 40 °, Material: Aluminium

Artikel-Nr.	Farbe	Lichtstrom	Farbtemperatur	Preis €	Sonderpreis €
12411073	weiß	590 lm	3000 K	69,90	29,90

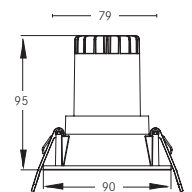

LED-Einbaudownlight

Leuchtmittel: LED, Ausführung: Plug&Play, Farbwiedergabe: CRI > 80, Leistung: 10 W, Abstrahlwinkel: 30 °, Material: Aluminium

Artikel-Nr.	Farbe	Lichtstrom	Farbtemperatur	Preis €	Sonderpreis €
12403073	weiß	750 lm	3000 K	39,90	9,90

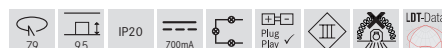

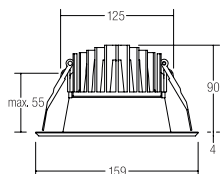

LED-Einbaudownlight

Leuchtmittel: LED, Farbwiedergabe: CRI > 80, Blendungsbewertung: UGR < 19, Leistung: 14 W, Abstrahlwinkel: 60 °, Material: Aluminium / Kunststoff

Artikel-Nr.	Farbe	Lichtstrom	Farbtemperatur	Preis €	Sonderpreis €
40515074	weiß	1.150 lm	4000 K	49,90	19,90

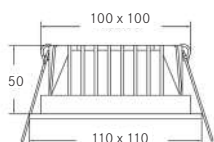
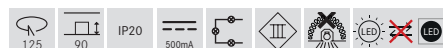

LED-Einbaudownlights

Leuchtmittel: LED, Leistung: 13 W, Abstrahlwinkel: 100 °, Material: Aluminium / Kunststoff opal

Artikel-Nr.	Farbe	Farbtemperatur	Preis €	Sonderpreis €
40535073	weiß	3000 K	46,95	15,00

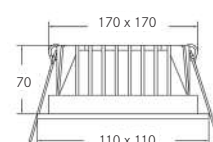

LED-Einbaudownlights

Leuchtmittel: LED, Leistung: 25 W, Abstrahlwinkel: 100 °, Material: Aluminium / Kunststoff opal

Artikel-Nr.	Farbe	Farbtemperatur	Preis €	Sonderpreis €
40536073	weiß	3000 K	70,80	12,00

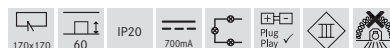

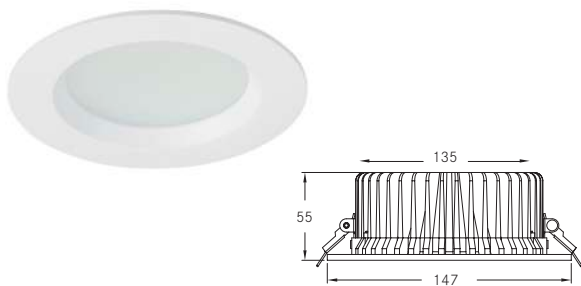

LED-Einbaudownlight

Leuchtmittel: LED, Farbwiedergabe: CRI > 80, Leistung: 12 W, Abstrahlwinkel: 90 °, Material: Aluminium

Artikel-Nr.	Farbe	Lichtstrom	Farbtemperatur	Preis €	Sonderpreis €
40524073	weiß	970 lm	3000 K	29,90	9,90

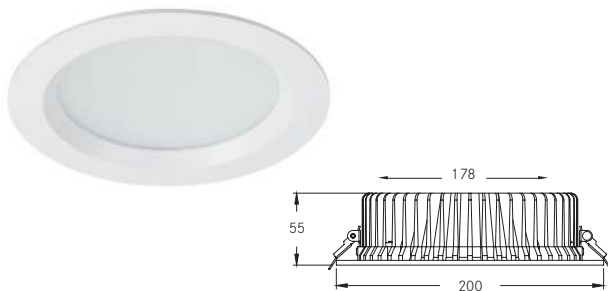
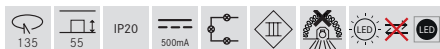

Deckeneinbauleuchte

Leuchtmittel: LED, Ausführung: Plug&Play, Farbwiedergabe: CRI > 80, Leistung: 17 W, Abstrahlwinkel: 100 °, Material: Aluminium

Artikel-Nr.	Farbe	Lichtstrom	Farbtemperatur	Preis €	Sonderpreis €
40526073	weiß	1.390 lm	3000 K	29,90	9,90

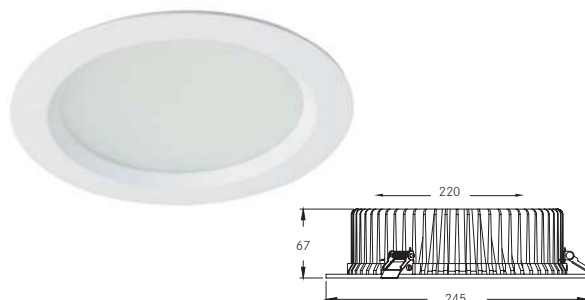

LED-Einbaudownlight

Leuchtmittel: LED, Ausführung: Plug&Play, Farbwiedergabe: CRI > 80, Leistung: 22 W, Abstrahlwinkel: 100 °, Material: Aluminium

Artikel-Nr.	Farbe	Lichtstrom	Farbtemperatur	Preis €	Sonderpreis €
40527073	weiß	1.700 lm	3000 K	39,90	16,00





LED-Inlege-Panel 620 x 620 mm

Set inkl. Konverter für 230 V-Netzspannung, schaltbar, Maße Konverter: L 145 x B 43 x H 30 mm

Leuchtmittel: LED, Farbwiedergabe: CRI > 80, Blendungsbewertung: UGR < 19, Leistung: 42 W, Abstrahlwinkel: 120 °, Material: Aluminium / Polycarbonat, Lieferumfang: inkl. mikroprismatischer Abdeckung

Artikel-Nr.	Farbe	Lichtstrom	Farbtemperatur	Preis €	Sonderpreis €
12088003	weiß	4.380 lm	3000 K	69,90	29,90

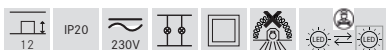

LED-Einbaupanel 622 x 622 mm

Inkl. Leuchtmittel 372x SMD-LED, Material: Aluminium / Kunststoff satiniert, geeignet für Rasterdecken 625 x 625 mm

Artikel-Nr.	Farbe	Lichtstrom	Farbtemperatur	Preis €	Sonderpreis €
12030003	silber matt	4.223 lm	3000 K	349,90	150,00
12030005	silber matt	4.223 lm	6500 K	99,90	39,90

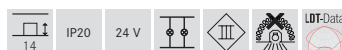

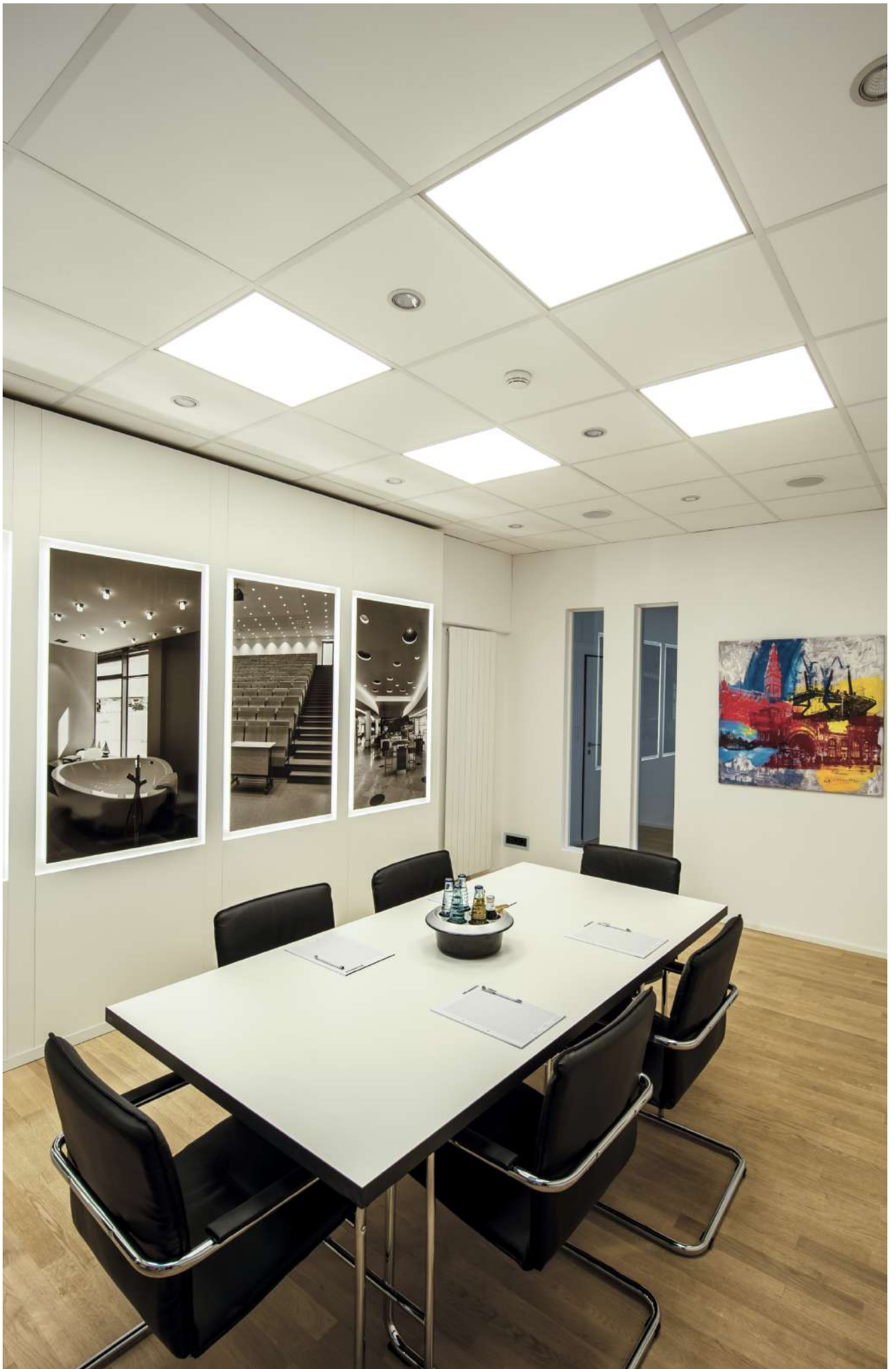





Indoor.
**LED-Einbau-
strahlersets.**

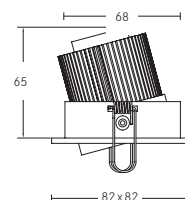
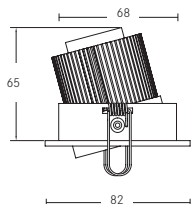

LED-Einbaustrahlerset

Set inkl. Konverter für 230V-Netzspannung, schaltbar, Maße Konverter: L 68 x B 35 x H 21mm

Leuchtmittel: LED, Farbwiedergabe: CRI > 80, Leistung: 6,6 W, Abstrahlwinkel: 38 °, Material: Aluminium

LED-Einbaustrahlerset

Set inkl. Konverter für 230V-Netzspannung, schaltbar, Maße Konverter: L 68 x B 35 x H 21mm

Leuchtmittel: LED, Farbwiedergabe: CRI > 80, Leistung: 6,6 W, Abstrahlwinkel: 38 °, Material: Aluminium

Artikel-Nr.	Farbe	Lichtstrom	Farbtemperatur	Preis €	Sonderpreis €
33263253	alu matt	457 lm	3000 K	39,90	16,00



Artikel-Nr.	Farbe	Lichtstrom	Farbtemperatur	Preis €	Sonderpreis €
33265253	alu matt	457 lm	3000 K	29,90	9,90

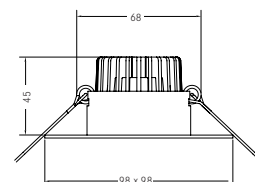
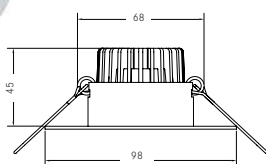

LED-Einbaustrahlerset, schaltbar

Set inkl. Konverter für 230 V-Netzspannung, schaltbar, Maße Konverter: L 68 x B 35 x H 21mm,

Leuchtmittel: LED, Leistung: 6 W, Abstrahlwinkel: 38°, Material: Messing / Aluminium / Glas

LED-Einbaustrahlerset, schaltbar

Set inkl. Konverter für 230 V-Netzspannung, schaltbar, Maße Konverter: L 68 x B 35 x H 21mm,

Leuchtmittel: LED, Leistung: 6 W, Abstrahlwinkel: 38°, Material: Messing / Aluminium / Glas

Artikel-Nr.	Farbe	Lichtstrom	Farbtemperatur	Preis €	Sonderpreis €
38006023	chrom	680 lm	2700 K	99,90	45,00
38006033	chrom matt	680 lm	2700 K	99,90	45,00

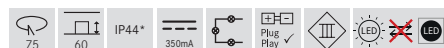

* IP44 bei Einbau in geschlossenen Decken

Artikel-Nr.	Farbe	Lichtstrom	Farbtemperatur	Preis €	Sonderpreis €
38007023	chrom	680 lm	2700 K	99,90	45,00
38007033	chrom matt	680 lm	2700 K	99,90	45,00

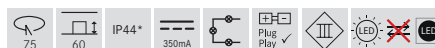

* IP44 bei Einbau in geschlossenen Decken



LED-Einbaustrahlerset

Set inkl. Konverter für 230 V-Netzspannung, nicht dimmbar, Maße Konverter: L 141x B 43 x H 30

Leuchtmittel: LED, Farbwiedergabe: CRI > 80, Leistung: 15 W, Abstrahlwinkel: 32 °, Material: Aluminium

Artikel-Nr.	Farbe	Lichtstrom	Farbtemperatur	Preis €	Sonderpreis €
33026073	weiß	933 lm	3000 K	49,90	19,90



* IP54 bei Einbau in geschlossenen Decken

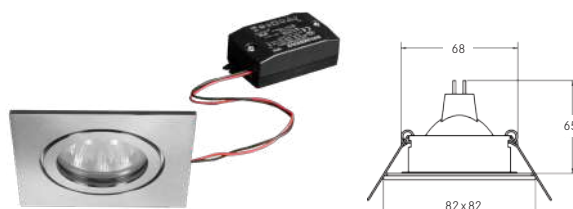
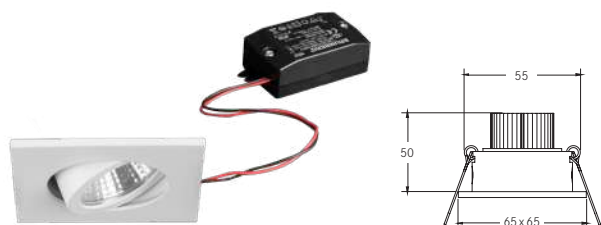

LED-Einbaustrahlerset, schaltbar

Set inkl. Konverter für 230 V-Netzspannung, schaltbar, Maße Konverter: L 68 x B 35 x H 21mm

Leuchtmittel: LED, Farbwiedergabe: CRI > 80, Leistung: 3 W, Abstrahlwinkel: 30 °, Material: Aluminium

LED-Einbaustrahlerset

Set inkl. Konverter für 230 V-Netzspannung, schaltbar, Maße Konverter: L 68 x B 35 x H 21mm

Leuchtmittel: LED, Farbwiedergabe: CRI > 80, Leistung: 6,6 W, Abstrahlwinkel: 38 °, Material: Edelstahl

Artikel-Nr.	Farbe	Farbtemperatur	Preis €	Sonderpreis €
33232073	weiß	2700 K	39,90	9,90

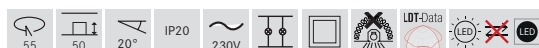

Artikel-Nr.	Farbe	Lichtstrom	Farbtemperatur	Preis €	Sonderpreis €
33005223	edelstahl	410 lm	2700 K	69,90	29,90



* IP54 bei Einbau in geschlossenen Decken





Indoor. **Lichtpunkte.**

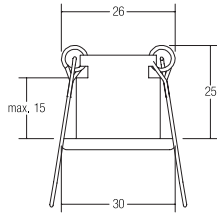

Einbaulichtpunkt, G4

Leuchtmittel: Für NV-Halogenlampe, Ausführung: G4, Leistung: max. 20 W, Material: Guss

Artikel-Nr.	Farbe	Preis €	Sonderpreis €
3215.05	gold	4,50	1,70

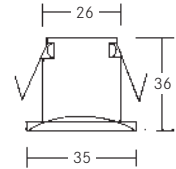

Einbaulichtpunkt, G4

Leuchtmittel: Für NV-Halogenlampe, Ausführung: G4, Leistung: max. 10 W, Material: Guss

Artikel-Nr.	Farbe	Preis €	Sonderpreis €
2031.03	chrom matt	6,30	1,90





LED-Lichtpunkt, IP65

Inkl. Lichtquelle: LED, Leistung: 1 W, Abstrahlwinkel: 45°, Material: Aluminium / Glas

Artikel-Nr.	Farbe	Lichtstrom	Farbtemperatur	Preis €	Sonderpreis €
12052173	strukturweiß	70 lm	3100 K	43,90	15,00



* IP65 bei Einbau in geschlossenen Decken



LED-Lichtpunkt, IP65

Leuchtmittel: LED, Ausführung: Plug&Play, Farbwiedergabe: CRI > 80, Leistung: 3,3 W, Abstrahlwinkel: 45°, Material: Aluminium

Artikel-Nr.	Farbe	Lichtstrom	Farbtemperatur	Preis €	Sonderpreis €
12054173	weiß	200 lm	3100 K	40,20	15,00

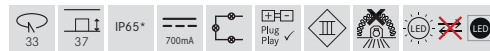

* IP65 bei Einbau in geschlossenen Decken



LED-Lichtpunkt

Leuchtmittel: LED, Leistung: 1 W, schwenkbar, Material: Aluminium / Kunststoff, inkl. optischer Linse 38°

Montage in Hohldecken mit Federbefestigung.

Artikel-Nr.	Farbe	Farbtemperatur	Preis €	Sonderpreis €
P3680NW	aluminium	4100 K	23,50	8,90

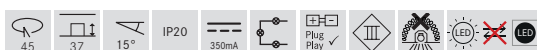

LED-Lichtpunkt

Leuchtmittel: LED, Leistung: 1 W, schwenkbar, Material: Aluminium / Kunststoff, inkl. optischer Linse 38°

Montage in Hohldecken mit Federbefestigung.

Artikel-Nr.	Farbe	Farbtemperatur	Preis €	Sonderpreis €
P3681NW	aluminium	4100 K	29,90	12,10



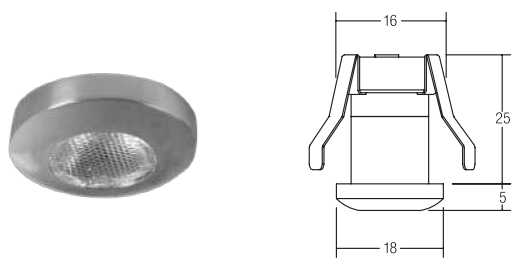

LED-Lichtpunkt, IP44

Leuchtmittel: LED, Farbwiedergabe: CRI > 80, Leistung: 1,2 W, Abstrahlwinkel: 34 °, Material: Aluminium / Kunststoff, Lieferumfang: inkl. Anschlussleitung 5.000 mm

Artikel-Nr.	Farbe	Lichtstrom	Farbtemperatur	Preis €	Sonderpreis €
12117023	chrom	60 lm	3000 K	26,10	9,90

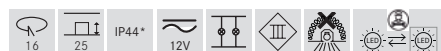

* IP44 bei Einbau in geschlossenen Decken

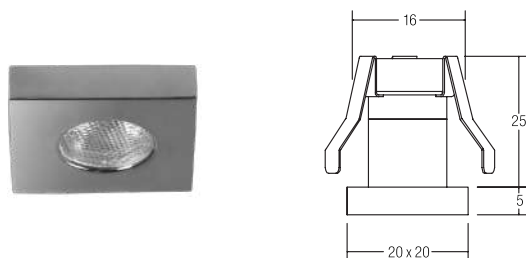

LED-Lichtpunkt, IP44

Leuchtmittel: LED, Farbwiedergabe: CRI > 80, Leistung: 1,2 W, Abstrahlwinkel: 34 °, Material: Aluminium / Kunststoff, Lieferumfang: inkl. Anschlussleitung 5.000 mm

Artikel-Nr.	Farbe	Lichtstrom	Farbtemperatur	Preis €	Sonderpreis €
12118023	chrom	60 lm	3000 K	28,00	9,90

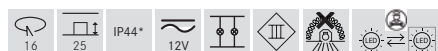

* IP44 bei Einbau in geschlossenen Decken



LED-Lichtpunkt, IP54

Leuchtmittel: LED, Ausführung: Plug&Play, Farbwiedergabe: CRI > 80, Leistung: 1,2 W, Abstrahlwinkel: 15 °, Material: Aluminium

Artikel-Nr.	Farbe	Lichtstrom	Farbtemperatur	Preis €	Sonderpreis €
12032023	chrom	70 lm	3100 K	59,90	24,00



* IP54 bei Einbau in geschlossenen Decken



LED-Lichtpunkt

Leuchtmittel: LED, Leistung: 3 W, Abstrahlwinkel: 40°, Material: Aluminium, Abdeckung: klar

Artikel-Nr.	Farbe	Farbtemperatur	Preis €	Sonderpreis €
12001073	weiß	3000 K	49,90	19,90



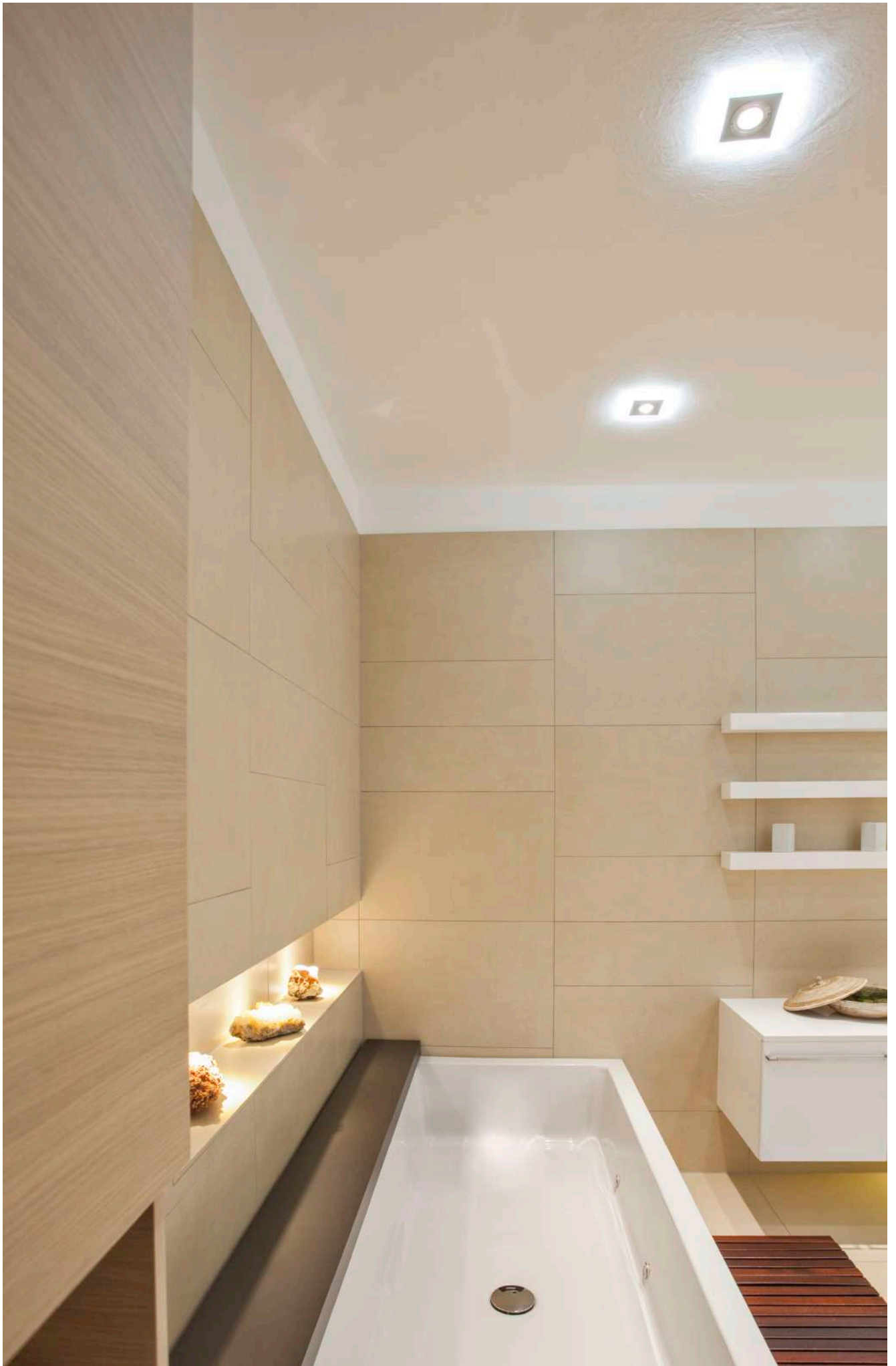



Indoor. **Kardanische Einbauleuchten.**



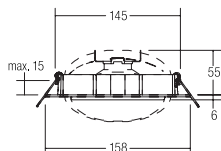

Kardanischer Einbaustrahler, G53

Leuchtmittel: Für LED-Retrofit-Lampe, Ausführung: G53, Leistung: max. 50 W, Material: Aluminium

Artikel-Nr.	Farbe	Preis €	Sonderpreis €
512771	nickel matt	33,00	12,90

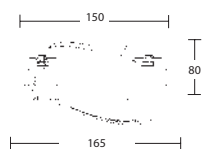
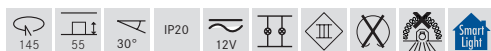

Kardanischer Einbaurichtstrahler, G53

Leuchtmittel: Für LED-Retrofit-Lampe, Ausführung: G53, Leistung: max. 50 W, Material: Aluminium

Artikel-Nr.	Farbe	Preis €	Sonderpreis €
512474	alu matt	79,90	35,00

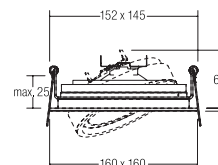
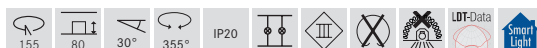

Kardanischer Einbaustrahler, G53

Leuchtmittel: Für LED-Retrofit-Lampe, Ausführung: G53, Leistung: max. 50 W, Material: Aluminium

Artikel-Nr.	Farbe	Preis €	Sonderpreis €
20004070	weiß	69,90	27,00
20004250	alu matt	72,90	25,00



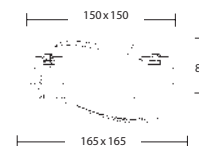
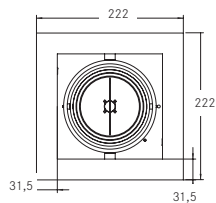

Kardanischer Einbaurichtstrahler

Leuchtmittel: Halogen-Metaldampflampe, Ausführung: G12, Leistung: 70 W, Abstrahlwinkel: 36 °, Material: Stahl

Kardanischer Einbaustrahler, G53

Leuchtmittel: Für LED-Retrofit-Lampe, Ausführung: G53, Leistung: max. 50 W, Material: Aluminium

Artikel-Nr.	Farbe	Preis €	Sonderpreis €
46009170	weiß	99,90	45,00



Artikel-Nr.	Farbe	Preis €	Sonderpreis €
20015070	weiß	88,70	40,00



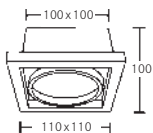

Kardanischer Einbaurichtstrahler, GX5,3

Leuchtmittel: Für LED-Retrofit-Lampe, Ausführung: GX5,3, Leistung: max. 50 W, Material: Aluminium

Artikel-Nr.	Farbe	Preis €	Sonderpreis €
512541	alu gebürstet	69,90	26,00

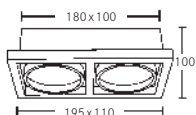

Kardanischer Einbaustrahler, GX5,3

Leuchtmittel: Für ED-Retrofit-Lampe, Ausführung: GX5,3, Leistung: max. 2 x 50 W, Material: Aluminium

Artikel-Nr.	Farbe	Preis €	Sonderpreis €
512542	alu gebürstet	119,90	49,90

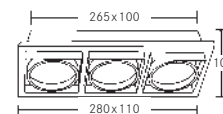

Kardanischer Einbaurichtstrahler, GX5,3

Leuchtmittel: Für NV-Retrofit-Lampe, Ausführung: GX5,3, Leistung: max. 3 x 50 W, Material: Aluminium

Artikel-Nr.	Farbe	Preis €	Sonderpreis €
512543	alu gebürstet	149,90	55,00



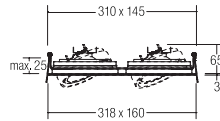

Kardanischer Einbaustrahler, 2-fach, G53

Leuchtmittel: Für LED-Retrofit-Lampe, Ausführung: G53,
Leistung: max. 2 x 50 W, Material: Aluminium

Artikel-Nr.	Farbe	Preis €	Sonderpreis €
20005250	alu matt	49,90	19,90

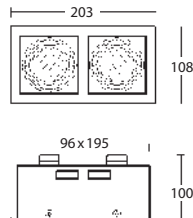

Kardanischer Einbaurichtstrahler, GX5,3

Leuchtmittel: Für LED-Retrofit-Lampe, Ausführung: GX5,3,
Leistung: max. 2 x 50 W, Material: Guss, Leuchte nicht zum Einbau
in Geräte- / Montagedosen geeignet.

Artikel-Nr.	Farbe	Preis €	Sonderpreis €
512412	silbergrau	65,00	25,00

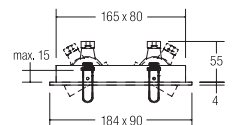

Kardanischer Einbaustrahler, GX5,3, 2-fach

Leuchtmittel: Für LED-Retrofit-Lampe, Ausführung: GX5,3,
Leistung: max. 50 W, Material: Aluminium

Artikel-Nr.	Farbe	Preis €	Sonderpreis €
512812	alu matt	39,90	15,00

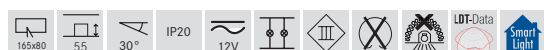

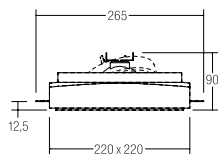

Einputzstrahler G53, rahmenlos

Leuchtmittel: Für LED-Retrofit-Lampe, Ausführung: G53, Leistung: max. 50 W, Material: Gips / Aluminiumguss

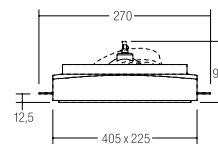

Einputzstrahler G53, 2-fach, rahmenlos

Leuchtmittel: Für LED-Retrofit-Lampe, Ausführung: G53, Leistung: max. 2 x 50 W, Material: Gips / Aluminiumguss

Artikel-Nr.	Farbe	Preis €	Sonderpreis €
44005000	weiß	34,00	13,00



Artikel-Nr.	Farbe	Preis €	Sonderpreis €
44006000	weiß	49,90	9,90

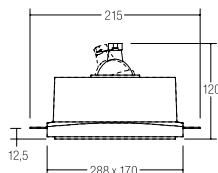

Einputzstrahler GX5,3, 2-fach, rahmenlos

Leuchtmittel: Für LED-Retrofit-Lampe, Ausführung: GX5,3, Leistung: max. 2 x 50 W, Material: Gips / Aluminiumguss

Artikel-Nr.	Farbe	Preis €	Sonderpreis €
44008000	weiß	49,90	22,50



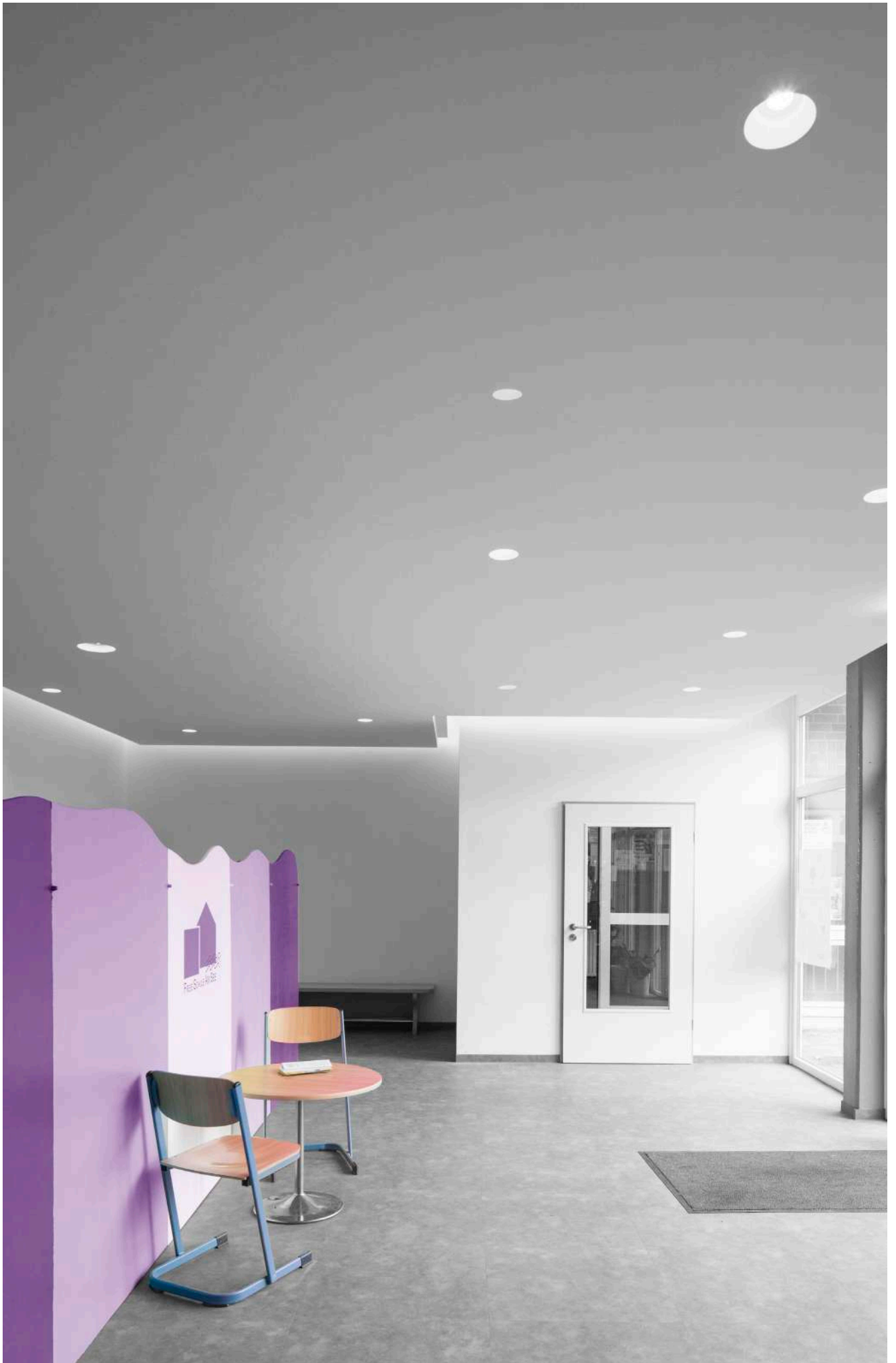





Indoor. Deckenanbau- leuchten.

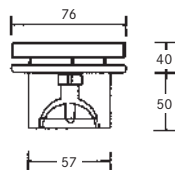

Anbaudownlight, GU10

Leuchtmittel: Für LED-Retrofit-Lampe, Ausführung: GU10, Leistung: max. 50 W, Material: Aluminium

Artikel-Nr.	Farbe	Preis €	Sonderpreis €
500162	alu matt	99,90	45,00

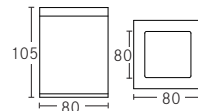

Anbauleuchte, GU10

Leuchtmittel: Für HV-Halogenlampe, Ausführung: GU10, Leistung: 11 W, Material: Aluminium / Glas klar

Artikel-Nr.	Farbe	Preis €	Sonderpreis €
2375.25	alu matt	89,90	38,00

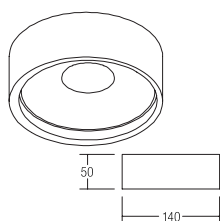

LED-Anbaudownlight

Leuchtmittel: Hochvolt-LED, Farbwiedergabe: CRI > 80, Leistung: 8 W, Abstrahlwinkel: 120 °, Material: Aluminium / Kunststoff, leicht dezentrale Lichtaustrittsöffnung als gestalterisches Element

Lieferung: inkl. Konverter zum Anschluss an 230 V-Netzspannung, schaltbar

Artikel-Nr.	Farbe	Lichtstrom	Farbtemperatur	Preis €	Sonderpreis €
12060174	strukturweiß	640 lm	4000 K	94,40	39,00

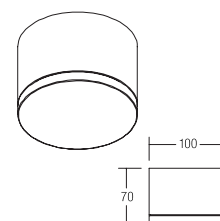

LED-Anbaudownlight

Leuchtmittel: LED, Farbwiedergabe: CRI > 80, Leistung: 9 W, Abstrahlwinkel: 120 °, Material: Aluminium

Lieferung: inkl. Konverter zum Anschluss an 230 V-Netzspannung, schaltbar

Artikel-Nr.	Farbe	Lichtstrom	Farbtemperatur	Preis €	Sonderpreis €
12068173	strukturweiß	600 lm	3000 K	79,90	35,00

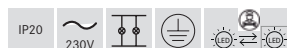

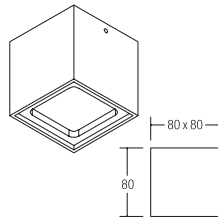

LED-Anbaudownlight, IP54

Leuchtmittel: LED, Farbwiedergabe: CRI > 80, Leistung: 7 W, Abstrahlwinkel: 120 °, Material: Aluminium / Glas, Lieferumfang: inkl. Konverter zum Anschluss an 230 V-Netzspannung, schaltbar

Artikel-Nr.	Farbe	Lichtstrom	Farbtemperatur	Preis €	Sonderpreis €
12077173	strukturweiß	450 lm	3000 K	76,20	32,50

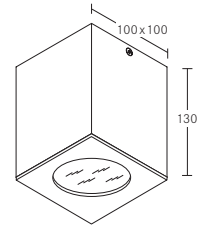

LED-Anbaudownlight

Leuchtmittel: LED, Farbwiedergabe: CRI > 80, Leistung: 12 W, Abstrahlwinkel: 85 °, Material: Aluminium

Artikel-Nr.	Farbe	Lichtstrom	Farbtemperatur	Preis €	Sonderpreis €
88522173	weiß	1.000 lm	3000 K	149,90	65,00

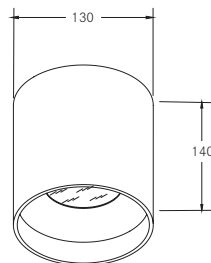

LED-Anbaudownlight, IP65

Leuchtmittel: LED, Farbwiedergabe: CRI > 80, Leistung: 17,6 W, Abstrahlwinkel: 45 °, Material: Aluminium

Artikel-Nr.	Farbe	Lichtstrom	Farbtemperatur	Preis €	Sonderpreis €
12039173	weiß	1.304 lm	3000 K	99,90	37,00
12039174	weiß	1.304 lm	4000 K	99,90	37,00

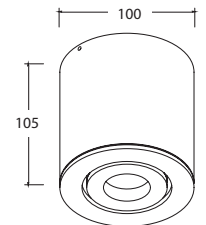

LED-Anbaustrahler

Leuchtmittel: LED, Farbwiedergabe: CRI > 80, Leistung: 7 W, Abstrahlwinkel: 38 °, Material: Aluminium

Artikel-Nr.	Farbe	Lichtstrom	Farbtemperatur	Preis €	Sonderpreis €
12055073	weiß	500 lm	3100 K	249,90	99,90



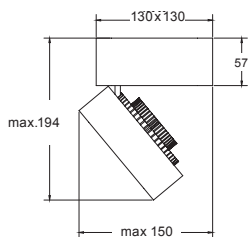

LED-Anbaurichtstrahler

Leuchtmittel: LED, Farbwiedergabe: CRI > 80, Leistung: 29,5 W, Abstrahlwinkel: 40 °, Material: Aluminium

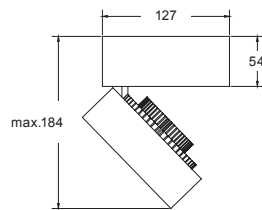

LED-Anbaurichtstrahler

Leuchtmittel: LED, Farbwiedergabe: CRI > 80, Leistung: 29,5 W, Abstrahlwinkel: 40 °, Material: Aluminium

Artikel-Nr.	Farbe	Lichtstrom	Farbtemperatur	Preis €	Sonderpreis €
88528073	mehrfarbig	2.669 lm	3000 K	249,90	99,90



Artikel-Nr.	Farbe	Lichtstrom	Farbtemperatur	Preis €	Sonderpreis €
88527073	mehrfarbig	2.669 lm	3000 K	79,90	29,90

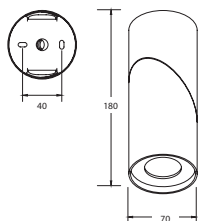

LED-Deckenanbaustrahler

Leuchtmittel: LED, Farbwiedergabe: CRI > 80, Leistung: 10 W, Material: Aluminium

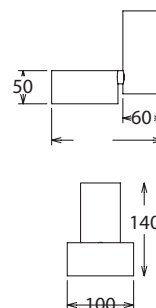

LED-Decken- / Wandastrahler

Leuchtmittel: LED, Farbwiedergabe: CRI > 80, Leistung: 14 W, Abstrahlwinkel: 40 °, Material: Aluminium

Artikel-Nr.	Farbe	Lichtstrom	Farbtemperatur	Preis €	Sonderpreis €
12083173	weiß	745 lm	3000 K	69,90	19,90



Artikel-Nr.	Farbe	Lichtstrom	Farbtemperatur	Preis €	Sonderpreis €
12067173	weiß	1.100 lm	3000 K	59,90	19,90

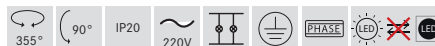

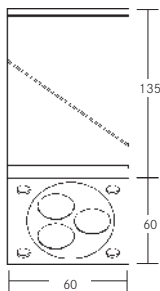

Dekorativer LED-Anbauleuchte

Leuchtmittel: LED, Leistung: 3,3 W, Abstrahlwinkel: 45 °, Material: Aluminium / Kunststoff

Artikel-Nr.	Farbe	Farbtemperatur	Preis €	Sonderpreis €
R3027W4	alu matt	6500 K	239,90	99,90

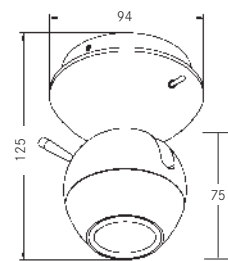
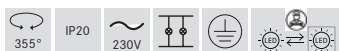

Dekorativer LED-Anbaustrahler

Leuchtmittel: LED, Leistung: 5 W, Abstrahlwinkel: 20 °, Material: Aluminium, Lieferumfang: inkl. Konverter zum Anschluss an 230 V-Netzspannung

Artikel-Nr.	Farbe	Farbtemperatur	Preis €	Sonderpreis €
10002250	alu matt	3100 K	199,90	89,90

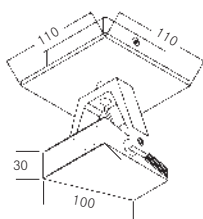

Dekorativer LED-Anbaustrahler

Leuchtmittel: LED, Leistung: 6 W, Abstrahlwinkel: 40° x 115°, Linse: 40°, Material: Aluminium, Lieferumfang: inkl. Konverter zum Anschluss an 230 V-Netzspannung

Artikel-Nr.	Farbe	Farbtemperatur	Preis €	Sonderpreis €
10001250	alu matt	3100 K	219,90	99,90

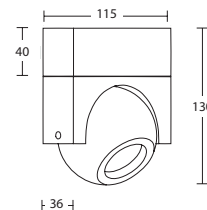

Dekorativer LED-Anbaustrahler

Leuchtmittel: LED, Ausführung: Plug&Play, Farbwiedergabe: CRI > 80, Leistung: 3,6 W, Abstrahlwinkel: 45°, Material: Aluminium / Kunststoff

Artikel-Nr.	Farbe	Lichtstrom	Farbtemperatur	Preis €	Sonderpreis €
R3037W4	alu matt	300 lm	6500 K	249,90	99,90



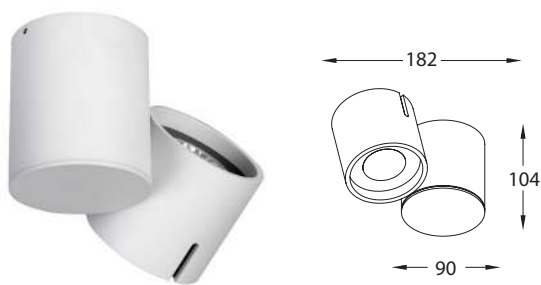

LED-Decken- / Wandanbaustrahler

Leuchtmittel: LED, Farbwiedergabe: CRI > 80, Leistung: 15 W, Abstrahlwinkel: 30 °, Material: Aluminium

Artikel-Nr.	Farbe	Lichtstrom	Farbtemperatur	Preis €	Sonderpreis €
12029173	weiß	1.280 lm	3000 K	199,90	80,00

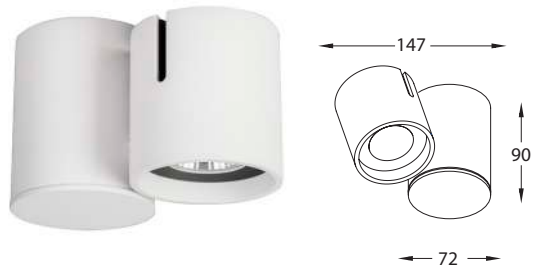

LED-Decken- / Wandanbaustrahler

Leuchtmittel: LED, Farbwiedergabe: CRI > 80, Leistung: 7 W, Abstrahlwinkel: 30°, Material: Aluminium

Lieferung: inkl. Konverter zum Anschluss an 230 V-Netzspannung, schaltbar

Artikel-Nr.	Farbe	Lichtstrom	Farbtemperatur	Preis €	Sonderpreis €
12028173	weiß	560 lm	3000 K	149,90	65,00

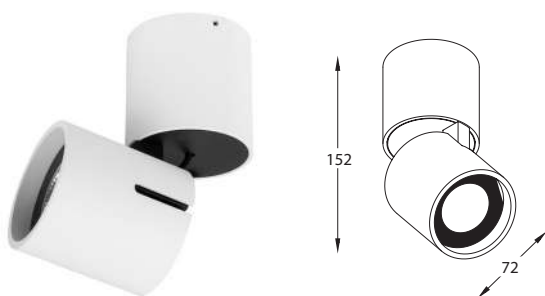

LED-Anbaustrahler

Leuchtmittel: LED, Farbwiedergabe: CRI > 80, Leistung: 7 W, Abstrahlwinkel: 30 °, Material: Aluminium

Artikel-Nr.	Farbe	Lichtstrom	Farbtemperatur	Preis €	Sonderpreis €
12037173	weiß	560 lm	3000 K	95,00	39,90

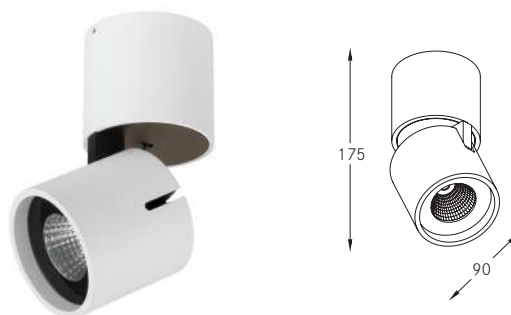

LED-Anbauleuchte

Leuchtmittel: LED, Farbwiedergabe: CRI > 80, Leistung: 15 W, Abstrahlwinkel: 30°, Material: Aluminium / Klarglas

Lieferung: inkl. Konverter zum Anschluss an 230 V-Netzgerät, schaltbar

Artikel-Nr.	Farbe	Lichtstrom	Farbtemperatur	Preis €	Sonderpreis €
12038173	weiß	1.280 lm	3000 K	69,90	19,90



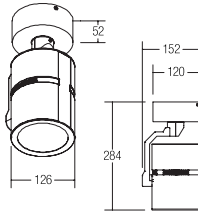

LED-Anbau-Richtstrahler, 27 W

inkl. Lichtquelle: 1x LED COB, Farbwiedergabe: CRI > 80, Abstrahlwinkel: 24°, Abstrahlcharakteristik: Medium Flood (MF), Wärmeableitung: passiv (ohne Lüfter), Material: Aluminium / Glas / Kunststoff, Rotationswinkel: dreh- / schwenkbar,

Maße Leuchte: Ø 126 mm x 284 mm, Gewicht ca. 1,8 kg

Inkl. Betriebsgerät, schaltbar, Leistungsfaktor > 0,9 (230 V AC 50 Hz)

Artikel-Nr.	Farbe	Lichtstrom	Farbtemperatur	Preis €	Sonderpreis €
89126030	schwarz	2.981 lm	3000 K	249,90	99,90

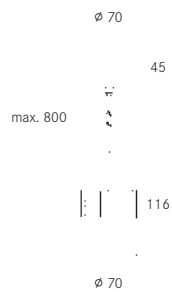

LED-Pendelleuchte

Leuchtmittel: LED, Farbwiedergabe: CRI > 80, Leistung: 7 W, Abstrahlwinkel: 20°, Material: Aluminium

Artikel-Nr.	Farbe	Lichtstrom	Farbtemperatur	Preis €	Sonderpreis €
12008073	mehrfarbig	346 lm	3000 K	169,90	75,00



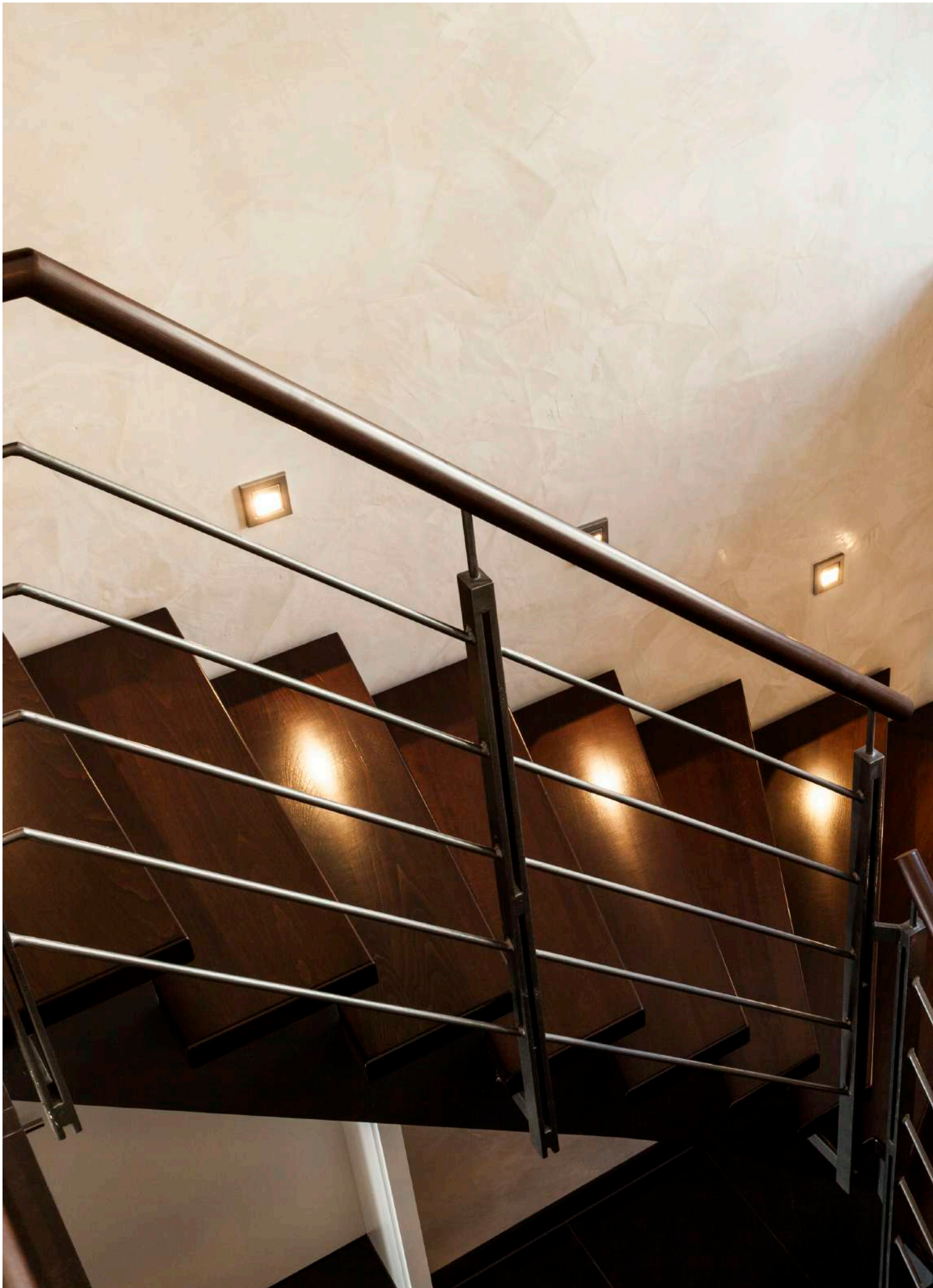



Indoor.
**Wandeinbau- &
anbauleuchten.**

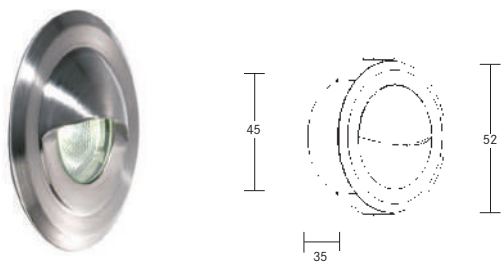

LED-Wandeinbauleuchte, IP44

Leuchtmittel: LED, Art der Abdeckung: Scheibe, Leistung 1,5 W, Durchmesser 52 mm, asymmetrisch nach unten abstrahlend, für den Einsatz im Bereich der Orientierungsbeleuchtung, Montage in Hohlwände mit Blattfedern

Artikel-Nr.	Farbe	Farbtemperatur	Preis €	Sonderpreis €
P3835NW	edelstahl	4100 K	69,90	29,90

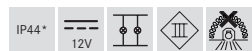

* Montage muss auf ebener Fläche erfolgen.

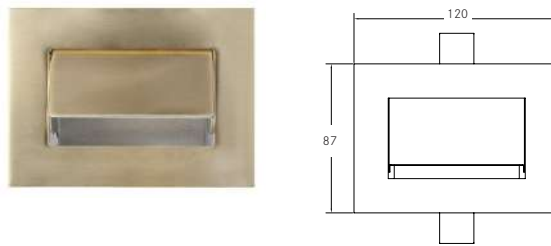

LED-Wandeinbauleuchte

Leuchtmittel: LED, Ausführung: Plug&Play, Farbwiedergabe: CRI > 80, Leistung: 3 W, Material: Messing / Stahl

Artikel-Nr.	Farbe	Farbtemperatur	Preis €	Sonderpreis €
10003013	messing	3200 K	59,90	26,00
10003153	nickel matt	3200 K	59,90	25,00



Wandeinbauleuchte

Leuchtmittel: Für NV-Halogenlampe, Ausführung: G4, Leistung: max. 20 W, Material: Stahl / Aluminium

Artikel-Nr.	Farbe	Preis €	Sonderpreis €
522941	alu matt	26,90	9,90
522942	Glas / alu matt	29,90	9,90

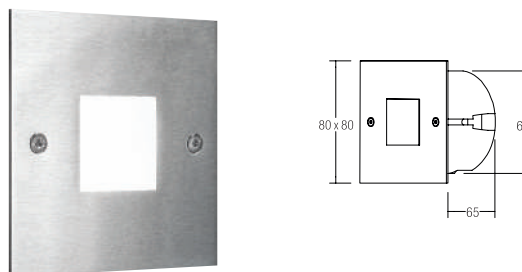

LED-Wandeinbauleuchte, IP54

Inkl. Konverter zum Anschluss an 230 V-Netzspannung, schaltbar, und Hohlwand-Montagedose Ø DA: 68 mm / Einbautiefe: 65 mm

Leuchtmittel: LED, Farbwiedergabe: CRI > 80, Leistung: 1,2 W, Material: Edelstahl / Acryl / Kunststoff / Silikonkautschuk

Artikel-Nr.	Farbe	Lichtstrom	Farbtemperatur	Preis €	Sonderpreis €
10011225	edelstahl	60 lm	6500 K	72,80	32,00



* Montage muss auf ebener Oberfläche erfolgen.

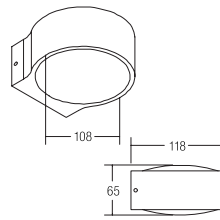

LED-Wandanbauleuchte

Lichtaustritt direkt und indirekt.

Leuchtmittel: LED, Farbwiedergabe: CRI > 80, Leistung: 8 W, Abstrahlwinkel: 90 °, Material: Aluminium / Glas

Artikel-Nr.	Farbe	Lichtstrom	Farbtemperatur	Preis €	Sonderpreis €
10020183	strukturschwarz	560 lm	3000 K	139,90	59,90

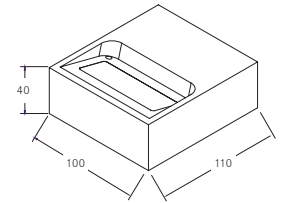

LED-Wandanbauleuchte

Leuchtmittel: LED, Leistung: 6 W, Material: Aluminium / Glas, Abdeckung: klar, inkl. Konverter zum Anschluss an 230 V-Netzspannung

Nicht geeignet für Durchgangsverdrahtung

Artikel-Nr.	Farbe	Farbtemperatur	Preis €	Sonderpreis €
10050173	strukturweiß	3000 K	199,90	85,00

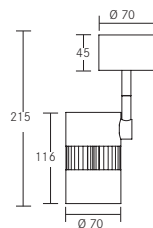
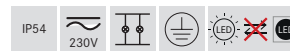

LED-Anbaustrahler

Leuchtmittel: LED, Farbwiedergabe: CRI > 80, Leistung: 6 W, Abstrahlwinkel: 20 °, Material: Aluminium

Artikel-Nr.	Farbe	Lichtstrom	Farbtemperatur	Preis €	Sonderpreis €
12009073	weiß / schwarz	346 lm	3000 K	199,90	90,00

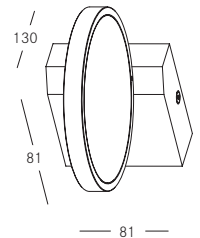
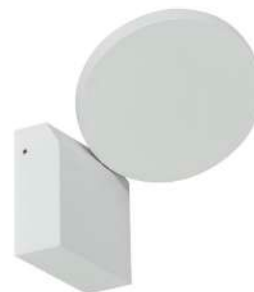

LED-Wandanbauleuchte

Leuchtmittel: LED, Farbwiedergabe: CRI > 80, Leistung: 6,5 W, Material: Aluminium



Artikel-Nr.	Farbe	Lichtstrom	Farbtemperatur	Preis €	Sonderpreis €
10052173	weiß	470 lm	3000 K	69,90	19,90







Indoor. Shopleuchten.

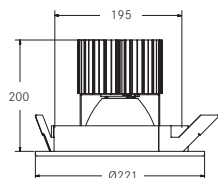

LED-Einbaurichtstrahler

Leuchtmittel: LED, Leistung: 41 W, Farbwiedergabe: CRI > 80, Abstrahlwinkel: 20 °, Material: Stahl / Aluminium

Artikel-Nr.	Farbe	Lichtstrom	Farbtemperatur	Abstrahlcharakteristik	Preis €	Sonderpreis €
88471073	weiß	4.100 lm	3000 K	15° (SP)	349,90	150,00
88471683	silber	4.100 lm	3000 K	15° (SP)	349,90	150,00
88472073	weiß	4.100 lm	3000 K	20° (MF)	349,90	149,90
88472683	silber	4.100 lm	3000 K	20° (MF)	349,90	150,00
88473683	silber	4.100 lm	3000 K	36° (FL)	299,90	130,00

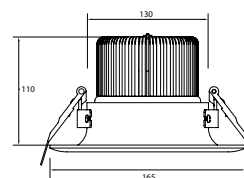

LED-Einbaurichtstrahler

Leuchtmittel: LED, Leistung: 18 W, Abstrahlwinkel: 38 °, Material: Aluminium / Glas

Artikel-Nr.	Farbe	Lichtstrom	Farbtemperatur	Preis €	Sonderpreis €
12414073	weiß	1.815 lm	3000 K	149,90	69,90

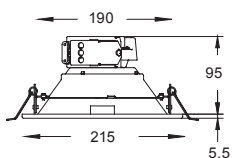
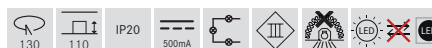

LED-Einbaudownlight, IP44

Leuchtmittel: LED, Farbwiedergabe: CRI > 80, Leistung: 15 W, Abstrahlwinkel: 60 °, Material: Stahl / Aluminium

Artikel-Nr.	Farbe	Lichtstrom	Farbtemperatur	Preis €	Sonderpreis €
88433074	weiß	1.000 lm	4000 K	29,90	9,90

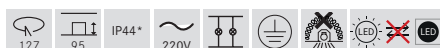

* IP44 bei Einbau in geschlossenen Decken

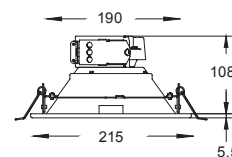

LED-Einbaudownlight, IP44

Leuchtmittel: LED, Farbwiedergabe: CRI > 80, Leistung: 26 W, Abstrahlwinkel: 60 °, Material: Stahl / Aluminium

Artikel-Nr.	Farbe	Lichtstrom	Farbtemperatur	Preis €	Sonderpreis €
88434073	weiß	2.000 lm	3000 K	99,90	45,00
88434074	weiß	2.000 lm	4000 K	39,90	15,00

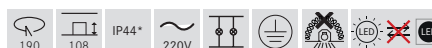

* IP44 bei Einbau in geschlossenen Decken

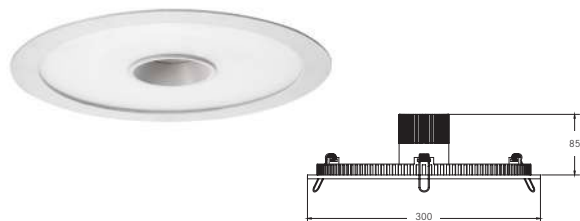

LED-Einbaudownlight + LED-Flächendownlight

Inkl. Lichtquelle: LED, Leistung Spot: 6,5 W, Leistung Fläche: 15 W, Material: Aluminium

Inkl. Betriebsgeräten für getrennte Schaltung, Maße Betriebsgerät für Einsatz: 90x38x25mm, Maße Betriebsgerät für Panel: 143x49x23mm, Hinweis: Betriebsgerät darf nicht auf die Leuchte gelegt werden.

Artikel-Nr.	Farbe	Lichtstrom	Farbtemperatur	Preis €	Sonderpreis €
88438073	weiß	1.610 lm	3000 K	299,90	139,90



LED-Einbaudownlight + LED-Flächendownlight

Inkl. Lichtquelle: LED, Leistung Spot: 6,5 W, Leistung Fläche: 18,5 W, Material: Aluminium

Inkl. Betriebsgeräten für getrennte Schaltung, Maße Betriebsgerät für Einsatz: 90x38x25mm, Maße Betriebsgerät für Panel: 143x49x23mm, Hinweis: Betriebsgerät darf nicht auf die Leuchte gelegt werden.

Artikel-Nr.	Farbe	Lichtstrom	Farbtemperatur	Preis €	Sonderpreis €
88439073	weiß	1.875 lm	3000 K	299,90	135,00

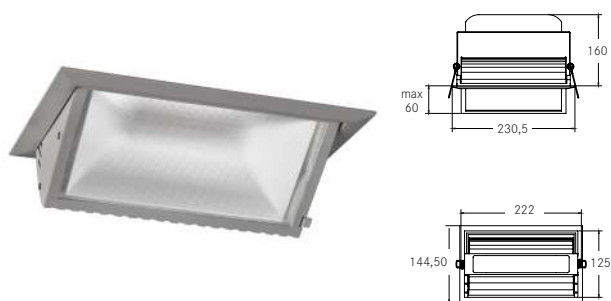
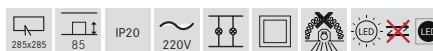

LED-Einbauwallwasher

Leuchtmittel: LED, Farbwiedergabe: CRI > 80, Leistung: 31 W, Material: Aluminium

Inkl. separatem Betriebsgerät. Nicht geeignet zur Durchgangsverdrahtung.

Artikel-Nr.	Farbe	Lichtstrom	Farbtemperatur	Preis €	Sonderpreis €
88441683	silber	2.150 lm	3000 K	249,90	113,00



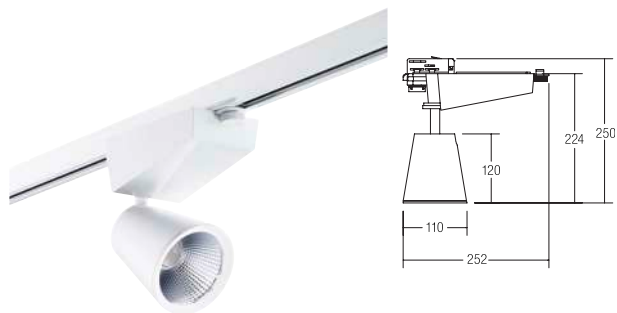

LED-Schienenstrahler

Wärmeableitung: passiv (ohne Lüfter), Rotationswinkel: dreh- / schwenkbar, Maße Leuchte: Ø 100 mm x 245 mm, Gewicht: 1,4 kg.

Inkl. Betriebsgerät, schaltbar, Leistungsfaktor > 0,9 (230 V AC 50 Hz)

Artikel-Nr.	Farbe	Farbtemperatur	Lichtstrom	Abstrahlwinkel	Preis €	Sonderpreis €
88381173	strukturweiß	3000 K	2.574 lm	38 °	99,90	39,90
88381175	strukturweiß	3500 K	2.703 lm	38 °	69,90	26,00
88381174	strukturweiß	4000 K	2.833 lm	38 °	149,90	65,00
88381183	strukturschwarz	3000 K	2.574 lm	38 °	69,90	26,00
88381184	strukturschwarz	4000 K	2.833 lm	38 °	49,90	19,90

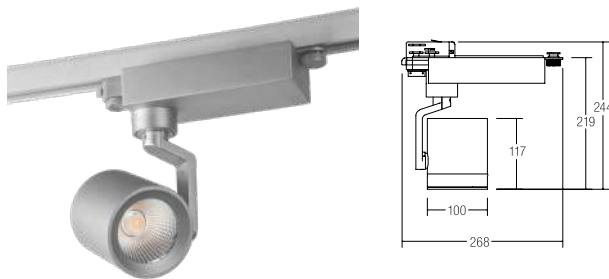

CORE LED-Schienenstrahler

Wärmeableitung: passiv (ohne Lüfter), Rotationswinkel: dreh- / schwenkbar, Maße Leuchte: Ø 100 mm x 245 mm, Gewicht: 1,4 kg.

Inkl. Betriebsgerät, schaltbar, Leistungsfaktor > 0,9 (230 V AC 50 Hz).

Leuchte inkl. Euro-Adapter für Standard-3-Phasen-Schienen.

Leuchtmittel: LED, Farbwiedergabe: CRI > 80, Leistung: 32 W, Abstrahlwinkel: 38 °, Material: Aluminium / Glas / Kunststoff

Artikel-Nr.	Farbe	Farbtemperatur	Lichtstrom	Abstrahlwinkel	Preis €	Sonderpreis €
88373683	silber	3000 K	2.724 lm	38 °	99,90	45,00
88373684	silber	4000 K	2.970 lm	38 °	99,90	39,90

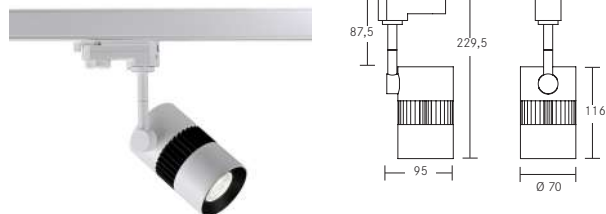

LED-Stromschienenstrahler

Leuchtmittel: LED, Farbwiedergabe: CRI > 80, Leistung: 6 W, Abstrahlwinkel: 20 °, Lichtstrom: 346 lm, Material: Aluminium

Artikel-Nr.	Farbe	Lichtstrom	Farbtemperatur	Preis €	Sonderpreis €
12010073	mehrfarbig	346 lm	3000 K	179,90	79,90



LED-Schienen-Pendelleuchte

Lieferumfang: inkl. Lichtquelle 1 x COB-LED, schaltbar, Farbwiedergabe: CRI > 80, Leistung: 18 W, Systemleistung: 18 W, Wärmeableitung: passiv (ohne Lüfter), Material: Aluminium / Glas, Maße: D 110 x H 120 mm, Nettogewicht: 0,900 kg

Artikel-Nr.	Farbe	Farbtemperatur	Lichtstrom	Abstrahlwinkel	Preis €	Sonderpreis €
88385183	struktur-schwarz	3000 K	1.423 lm	38 °	69,90	19,90



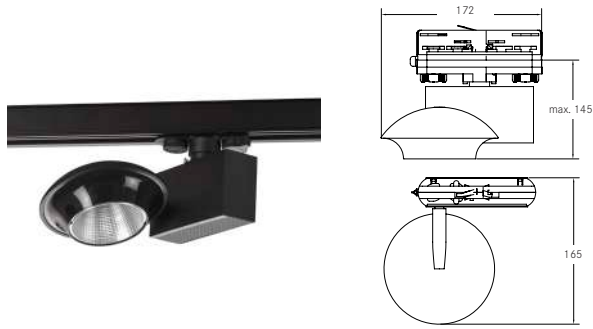

3-Ph.Schienenstrahler

Zur optimalen Waren-Präsentation durch gleichmäßiges Lichtbild, in allen Sortimentsumgebungen geeignet. Energieeffizient und Verkaufsfördernd. Durch die hohe Variantenvielfalt ergibt sich ein einheitliches stimmiges Konzept für die ganzheitliche Beleuchtung.

Leuchtmittel: LED, Farbwiedergabe: CRI > 80, Leistung: 29 W, Abstrahlwinkel: 28 °, Material: Aluminium

Artikel-Nr.	Farbe	Lichtstrom	Farbtemperatur	Preis €	Sonderpreis €
88311083	schwarz	2.901 lm	3000 K	229,90	99,90
88311683	silber	2.901 lm	3000 K	249,90	99,90

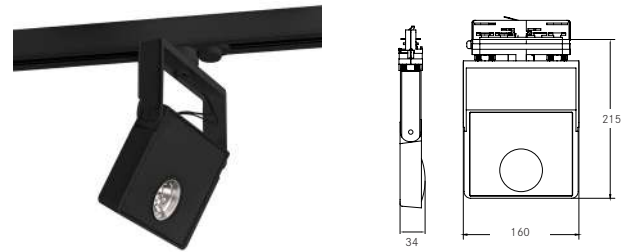
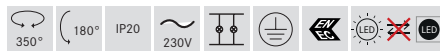

3-Ph.Schienenstrahler

Zur optimalen Waren-Präsentation durch gleichmäßiges Lichtbild, in allen Sortimentsumgebungen geeignet. Energieeffizient und Verkaufsfördernd. Durch die hohe Variantenvielfalt ergibt sich ein einheitliches stimmiges Konzept für die ganzheitliche Beleuchtung.

Leuchtmittel: LED, Farbwiedergabe: CRI > 80, Leistung: 15 W, Abstrahlwinkel: 32 °, Material: Aluminium

Artikel-Nr.	Farbe	Lichtstrom	Farbtemperatur	Preis €	Sonderpreis €
88331083	schwarz	1.403 lm	3000 K	199,90	89,90

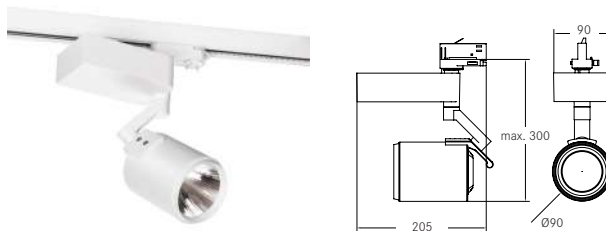
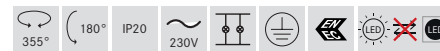

LED-Schienenstrahler

Leuchtmittel: LED, Farbwiedergabe: CRI > 80, Leistung: 25 W, Material: Aluminium

Artikel-Nr.	Farbe	Farbtemperatur	Lichtstrom	Abstrahlwinkel	Preis €	Sonderpreis €
88309684	silber	4000 K	1.798 lm	36°	249,90	99,90



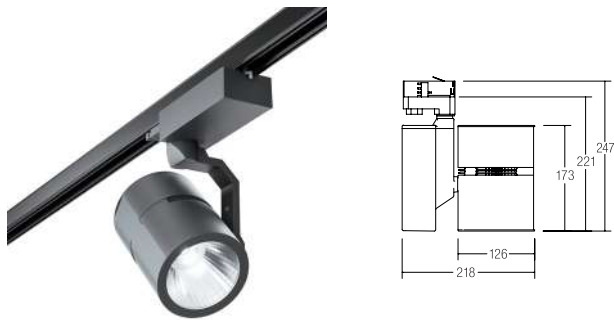

MODULMAX LED-Schienenstrahler, 27 W

Inkl. Lichtquelle: 1 x LED COB, Farbwiedergabe: CRI > 80,
 Wärmeableitung: passiv (ohne Lüfter), Material: Aluminium / Glas /
 Kunststoff, Rotationswinkel: dreh- / schwenkbar,
 Maße Leuchte: Ø 126 mm x 261 mm, Gewicht ca. 2,8 kg

Inkl. Betriebsgerät, schaltbar, Leistungsfaktor > 0,9 (230 V AC 50 Hz),
 Leuchte inkl. Euro-Adapter für Standard-3-Phasen-Schienen.

Artikel-Nr.	Farbe	Lichtstrom	Farbtemperatur	Abstrahlwinkel	Abstrahlcharakteristik	Preis €	Sonderpreis €
89098030	schwarz	2.751 lm	3000 K	60°	Wide Flood (WFL)	249,90	99,90

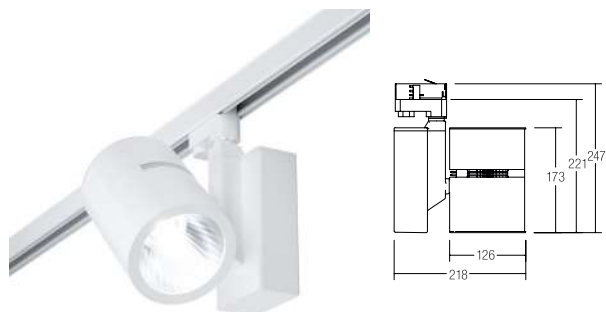

MODULMAX LED-Schienenstrahler, 27 W

Inkl. Lichtquelle: 1 x LED COB, Farbwiedergabe: CRI > 80,
 Wärmeableitung: passiv (ohne Lüfter), Material: Aluminium / Glas /
 Kunststoff, Rotationswinkel: dreh- / schwenkbar,
 Maße Leuchte: Ø 126 mm x 173,5 mm, Gewicht ca. 2,8 kg

Inkl. Betriebsgerät, schaltbar, Leistungsfaktor > 0,9 (230 V AC 50 Hz),
 Leuchte inkl. Euro-Adapter für Standard-3-Phasen-Schienen.

Artikel-Nr.	Farbe	Lichtstrom	Farbtemperatur	Abstrahlwinkel	Abstrahlcharakteristik	Preis €	Sonderpreis €
88345073	weiß	3.015 lm	3000 K	36°	Flood (FL)	249,90	99,90





MODULMAX LED-Schienenstrahler, 40 W, DALI

Zur optimalen Waren-Präsentation durch gleichmäßiges Lichtbild, in allen Sortimentsumgebungen geeignet. Energieeffizient und Verkaufsfördernd. Durch die hohe Variantenvielfalt ergibt sich ein einheitliches stimmiges Konzept für die ganzheitliche Beleuchtung.

Leuchtmittel: LED, Leistung: 40 W, Farbwiedergabe: CRI > 80, Rotationswinkel: dreh- / schwenkbar, Material: Aluminium

Inkl. Betriebsgerät, DALI dimmbar, Leuchte inkl. Euro-Adapter für Standard-3-Phasen-Schienen.

Artikel-Nr.	Farbe	Farbtemperatur	Lichtstrom	Abstrahlwinkel	Preis €	Sonderpreis €
89019227	schwarz	2700 K	3.546 lm	36°	249,90	99,90

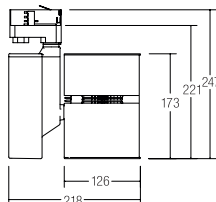

MODULMAX LED-Schienenstrahler, 27 W

Inkl. Lichtquelle: 1 x LED COB, Farbwiedergabe: CRI > 80, Wärmeableitung: passiv (ohne Lüfter), Material: Aluminium / Glas / Kunststoff, Rotationswinkel: dreh- / schwenkbar, Maße Leuchte: Ø 126 mm x 173,5 mm, Gewicht ca. 2,8 kg

Inkl. Betriebsgerät, schaltbar, Leistungsfaktor > 0,9 (230V AC 50 Hz), Leuchte inkl. Euro-Adapter für Standard-3-Phasen-Schienen.

Artikel-Nr.	Farbe	Lichtstrom	Farbtemperatur	Abstrahlwinkel	Abstrahlcharakteristik	Preis €	Sonderpreis €
88344684	silber	3.109 lm	4000 K	24°	Medium Flood (ML)	249,90	99,90



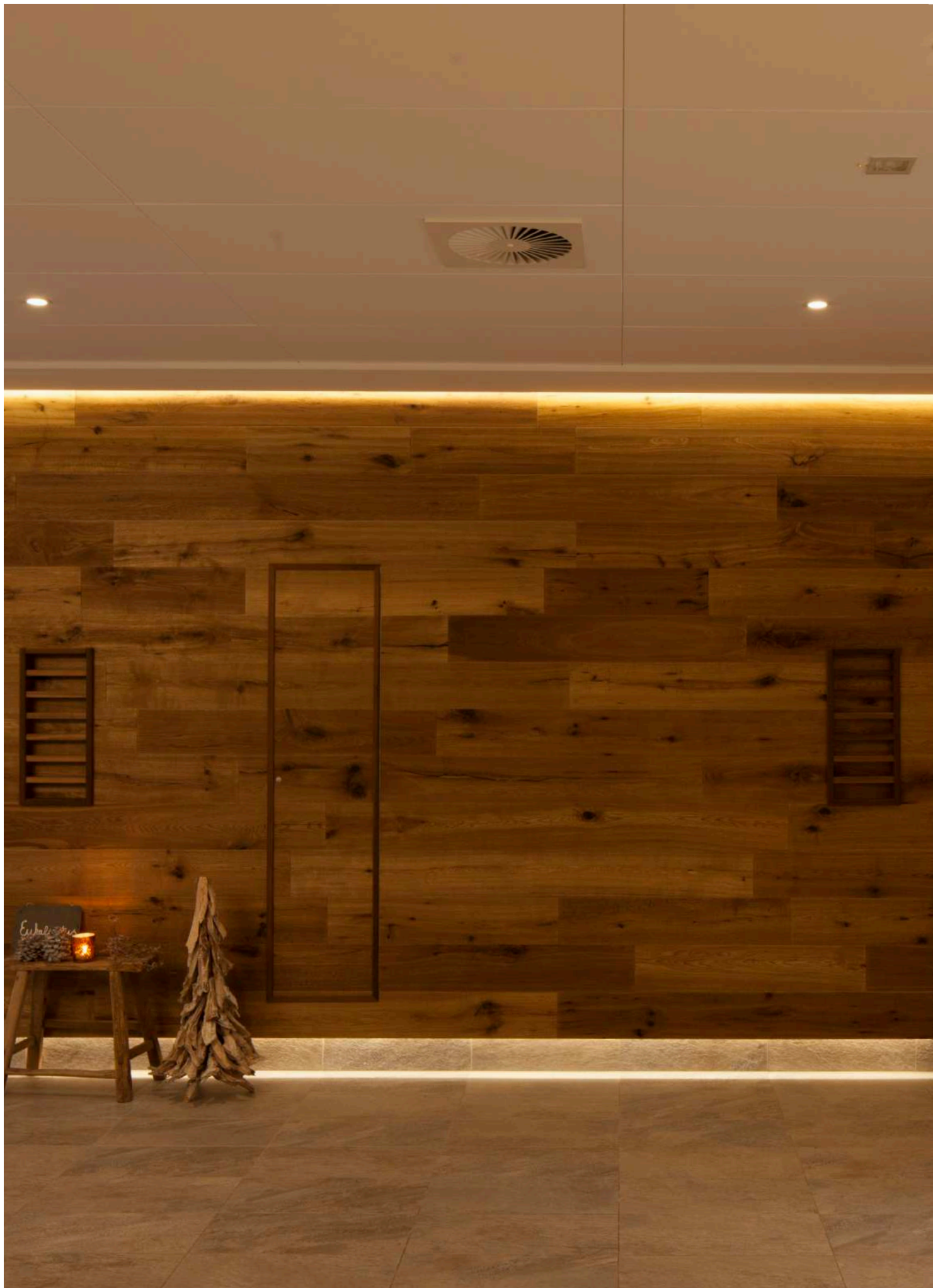



Indoor. **LED-Flexplatten.**

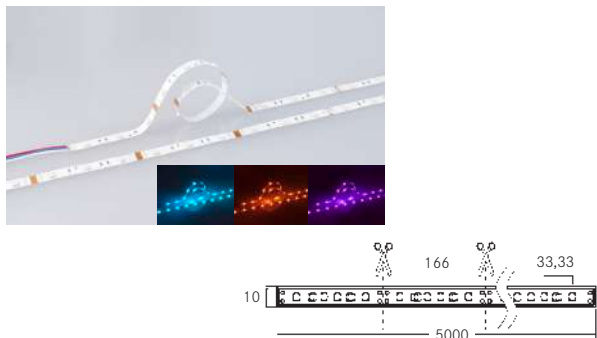

LED-Flexplatine, RGB, IP00, 7,2 W / m

Inkl. Lichtquelle: 150x RGB-SMD-LED (30LEDs/m), Leistung: max. 36 W
 Abstrahlwinkel: 120°, Breite: 10 mm, Länge: 5.000 mm, teilbar alle
 166 mm, inkl. 200mm Anschlussleitung, Anschlussleitung: 4-adrig

Doppelseitiges 3M-Klebeband zur Montagehilfe im
 Lieferumfang enthalten. Ansteuerung: negativ gem. Anode(C.A.)

Artikel-Nr.	Farbe	Preis €	Sonderpreis €
15027001	RGB	99,90	44,00

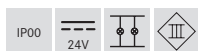

Spezialprodukt *(siehe Seite 113)

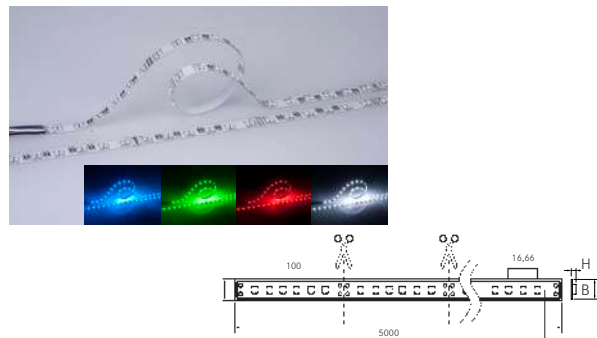

LED-Flexplatine, RGBW, 5 m, IP00, 17 W / m

Leistung: 17 W / m, Abstrahlwinkel: 120°, 24 V DC,
 Ansteuerung: positiv (gemeinsame Kathode), 30 LEDs/m

Doppelseitiges 3M-Klebeband zur Montagehilfe im
 Lieferumfang enthalten.

Zur optimalen Wärmeableitung empfehlen wir die Montage auf
 Aluminium-Profilen.

Artikel-Nr.	Farbe	Preis €	Sonderpreis €
15011002	RGBW	349,90	149,90



Spezialprodukt *(siehe Seite 113)

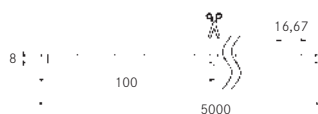

LED-Flexplatine

Leuchtmittel: LED, Farbwiedergabe: CRI > 80, Abstrahlwinkel: 120 °

Artikel-Nr.	Farbe	Preis €	Sonderpreis €
15002005	6500 K	69,90	29,90

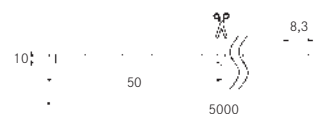

LED-Flexplatine, 28,8 W

Leuchtmittel: LED, Farbwiedergabe: CRI > 80, Abstrahlwinkel: 120 °

Artikel-Nr.	Farbe	Preis €	Sonderpreis €
15213005	6000 K	229,90	99,90



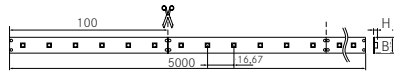

LED-Flexplatine, 14,4 W /m

Flexible LED-Leiterplatte bestückt mit 300x SMD 2835 LED,
Leistung: max. 72 W (14,4 W / m), Abstrahlwinkel: 120°,
Breite: 10 mm, Länge: 5.000 mm, teilbar alle 100 mm, doppelseitiges
3M-Klebeband als Montagehilfe im Lieferumfang enthalten. Inkl.
beidseitiger Anschlussleitung, Länge je 350 mm

Artikel-Nr.	Farbe	Preis €	Sonderpreis €
15204003	3100 K	49,90	19,90
15204005	6000 K	99,90	39,90

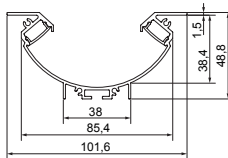
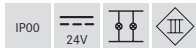

Aluminiumprofil für Deckeneinbau

Länge: 3.000 mm, Material: Aluminium

Artikel-Nr.	Farbe	Preis €	Sonderpreis €
15405260	silber	249,90	99,90





Outdoor. Decken-, Wand- und Bodenleuchten.

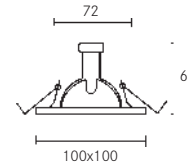
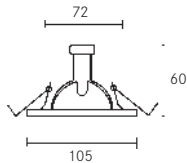

Deckeneinbauleuchte, IP54

Leuchtmittel: Für NV-Halogenlampe, Ausführung: GX5,3, Leistung: max. 50 W, Material: Edelstahl

Deckeneinbauleuchte, IP54

Leuchtmittel: Für NV-Halogenlampe, Ausführung: GX5,3, Leistung: max. 50 W, Material: Edelstahl

Artikel-Nr.	Farbe	Preis €	Sonderpreis €
2310.22	edelstahl	29,90	12,00

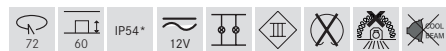

* IP54 bei Einbau in geschlossenen Decken

Artikel-Nr.	Farbe	Preis €	Sonderpreis €
2311.22	edelstahl	29,90	9,90

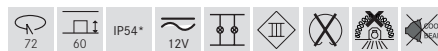

* IP54 bei Einbau in geschlossenen Decken

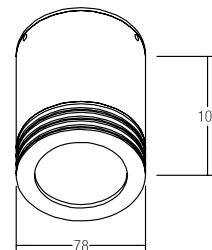
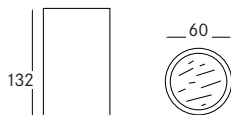

Deckenanbauleuchte, V4A, IP44

Leuchtmittel: Für HV-Halogenlampe, Ausführung: GU10, Leistung: 35 W, Material: Edelstahl V4A

Deckenanbauleuchte, V4A, IP44

Leuchtmittel: Für HV-Halogenlampe, Ausführung: GU10, Leistung: 35 W, Material: Edelstahl V4A / Glas

Artikel-Nr.	Farbe	Preis €	Sonderpreis €
2316.22	edelstahl	129,90	55,00

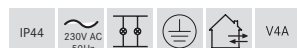

Artikel-Nr.	Farbe	Preis €	Sonderpreis €
2315.22	edelstahl	89,90	36,00



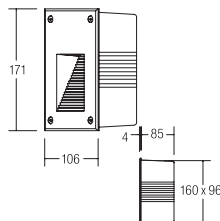

LED-Wandeinbauleuchte, IP65

Leuchtmittel: LED, Farbwiedergabe: CRI > 80, Leistung: 2 W, Lichtstrom: 100 lm, Material: Aluminium / Kunststoff, Lieferumfang: inkl. Konverter zum Anschluss an 230 V-Netzspannung, schaltbar und Wandeinbaugehäuse

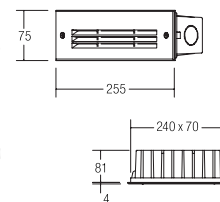

LED-Wandeinbauleuchte, IP65

Leuchtmittel: LED, Farbwiedergabe: CRI > 80, Leistung: 6 W, Lichtstrom: 150 lm, Material: Aluminium / Kunststoff, Lieferumfang: inkl. Konverter zum Anschluss an 230 V-Netzspannung, schaltbar und Wandeinbaugehäuse

Artikel-Nr.	Farbe	Lichtstrom	Farbtemperatur	Preis €	Sonderpreis €
60207183	strukturschwarz	100 lm	3000 K	69,90	29,90



Artikel-Nr.	Farbe	Lichtstrom	Farbtemperatur	Preis €	Sonderpreis €
60206183	strukturschwarz	150 lm	3000 K	89,90	35,00



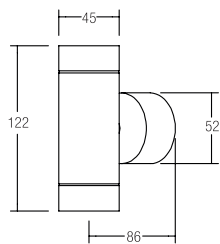

LED-Wandanbauleuchte, V4A, IP44

Lichtaustritt direkt und indirekt.

Leuchtmittel: LED, Farbwiedergabe: CRI > 80, Leistung: 1 W, Abstrahlwinkel: 10 °, Material: Edelstahl / Glas, Lieferumfang: inkl. Konverter zum Anschluss an 230 V-Netzspannung

Artikel-Nr.	Farbe	Lichtstrom	Farbtemperatur	Preis €	Sonderpreis €
10009423	edelstahl	60 lm	3000 K	69,90	26,00

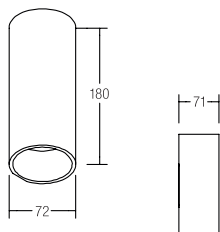

LED-Wandanbauleuchte, IP54

Lichtaustritt direkt und indirekt.

Leuchtmittel: Hochvolt-LED, Farbwiedergabe: CRI > 80, Leistung: 4 W, Abstrahlwinkel: 60 °, Material: Aluminium / Glas

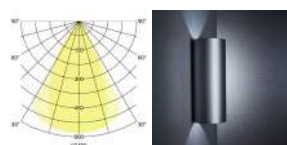

Artikel-Nr.	Farbe	Lichtstrom	Farbtemperatur	Preis €	Sonderpreis €
60017183	strukturschwarz	400 lm	3000 K	69,90	27,00

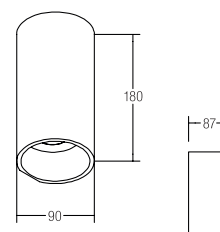

LED-Wandanbauleuchte, IP54

Lichtaustritt direkt und indirekt.

Leuchtmittel: Hochvolt-LED, Farbwiedergabe: CRI > 80, Leistung: 4 W, Abstrahlwinkel: 60 °, Material: Aluminium / Glas

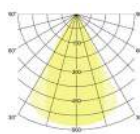

Artikel-Nr.	Farbe	Lichtstrom	Farbtemperatur	Preis €	Sonderpreis €
60018183	strukturschwarz	400 lm	3000 K	89,90	32,00



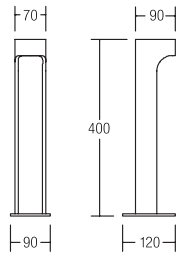

LED-Pollerleuchte, IP54

Sockelmaß: L 120 x B 90 mm

Leuchtmittel: LED, Farbwiedergabe: CRI > 80, Leistung: 7 W, Material: Aluminium / Glas, Lieferumfang: inkl. Konverter zum Anschluss an 230 V-Netzspannung, schaltbar und 500 mm Anschlussleitung.

Artikel-Nr.	Farbe	Farbtemperatur	Preis €	Sonderpreis €
60002173	strukturweiß	3000 K	69,90	19,90
60002183	strukturschwarz	3000 K	99,90	39,90

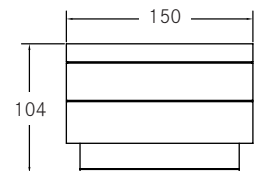
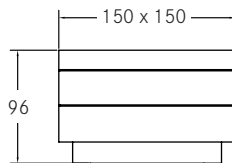
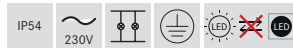

LED-Pollerleuchte, IP65

Leuchtmittel: LED, Farbwiedergabe: CRI > 80, Leistung: 10 W, Material: Aluminium



LED-Pollerleuchte, IP65

Leuchtmittel: LED, Farbwiedergabe: CRI > 80, Leistung: 8 W, Material: Aluminium



Artikel-Nr.	Farbe	Lichtstrom	Farbtemperatur	Preis €	Sonderpreis €
60023183	schwarz	520 lm	3000 K	249,90	109,90



Artikel-Nr.	Farbe	Lichtstrom	Farbtemperatur	Preis €	Sonderpreis €
60024183	schwarz	520 lm	3000 K	249,90	99,90

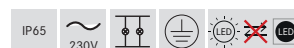



LED-Bodeneinbauleuchte

Leuchtmittel: LED, Farbwiedergabe: CRI > 80, Leistung: 11 W, Abstrahlwinkel: 40 °, Material: Edelstahl / Aluminium / Glas

Artikel-Nr.	Farbe	Lichtstrom	Farbtemperatur	Preis €	Sonderpreis €
14026223	edelstahl	493 lm	3000 K	499,90	199,90



LED-Bodeneinbauleuchte

Leuchtmittel: LED, Farbwiedergabe: CRI > 80, Leistung: 6 W, Abstrahlwinkel: 24 °, Material: Aluminium / Glas / Kunststoff

Artikel-Nr.	Farbe	Lichtstrom	Farbtemperatur	Preis €	Sonderpreis €
14031083	schwarz	420 lm	3000 K	199,90	89,90



LED-Bodeneinbauleuchte

Leuchtmittel: LED, Farbwiedergabe: CRI > 80, Leistung: 5 W, Abstrahlwinkel: 24 °, Material: Aluminium / Glas / Kunststoff

Artikel-Nr.	Farbe	Lichtstrom	Farbtemperatur	Preis €	Sonderpreis €
14033083	schwarz	607 lm	3000 K	159,90	69,90



LED-Bodeneinbauleuchte

Leuchtmittel: LED, Farbwiedergabe: CRI > 80, Leistung: 5 W, Abstrahlwinkel: 24 °, Material: Aluminium / Glas / Kunststoff

Artikel-Nr.	Farbe	Lichtstrom	Farbtemperatur	Preis €	Sonderpreis €
14034083	schwarz	607 lm	3000 K	149,90	65,00





LED-Bodeneinbauleuchte

Leuchtmittel: LED, Farbwiedergabe: CRI > 80, Leistung: 10 W, Abstrahlwinkel: 40 °, Material: Edelstahl / Aluminium / Glas

Artikel-Nr.	Farbe	Lichtstrom	Farbtemperatur	Preis €	Sonderpreis €
14024223	edelstahl	493 lm	3000 K	229,90	99,90



LED-Bodeneinbauleuchte

Leuchtmittel: LED, Farbwiedergabe: CRI > 80, Leistung: 25 W, Abstrahlwinkel: 24 °, Material: Edelstahl / Aluminium / Glas

Artikel-Nr.	Farbe	Lichtstrom	Farbtemperatur	Preis €	Sonderpreis €
14019223	edelstahl	1.650 lm	3000 K	429,90	189,90



LED-Bodeneinbauleuchte

Leuchtmittel: LED, Farbwiedergabe: CRI > 80, Leistung: 18 W, Abstrahlwinkel: 24 °, Material: Edelstahl / Aluminium / Glas

Artikel-Nr.	Farbe	Lichtstrom	Farbtemperatur	Preis €	Sonderpreis €
14018223	edelstahl	1.290 lm	3000 K	399,90	175,00







Zubehör.
**Einsätze, Netzgeräte,
Steuerungen usw.**

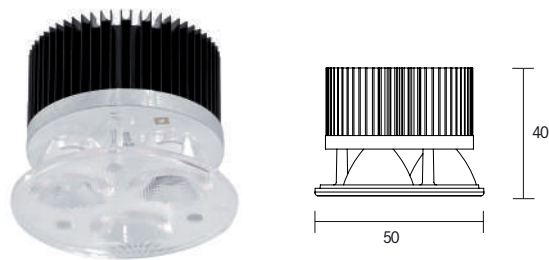

MR16 Hochleistungs-LED-Einsatz

Ausführung: Plug&Play, Farbwiedergabe: CRI > 75, Leistung: 4,3 W, Abstrahlwinkel: 60°, Material: Aluminium / Kunststoff

Artikel-Nr.	Farbe	Lichtstrom	Farbtemperatur	Preis €	Sonderpreis €
R3704NW2	weiß	290 lm	4100 K	49,90	19,90
R3704W6	weiß	291 lm	6500 K	49,90	15,00

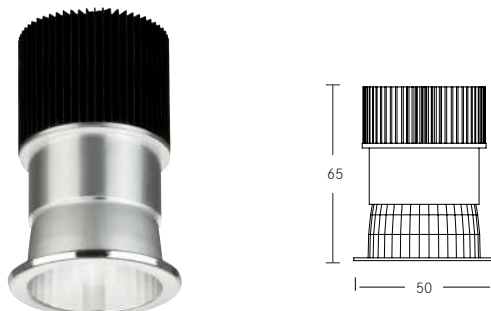

MR16 Hochleistungs-LED-Einsatz

Leuchtmittel: LED, Ausführung: Plug&Play, Farbwiedergabe: CRI > 80, Leistung: 8,4 W, Abstrahlwinkel: 40°, Material: Aluminium

Artikel-Nr.	Lichtstrom	Farbtemperatur	Preis €	Sonderpreis €
12903003	416 lm	3000 K	79,90	35,00

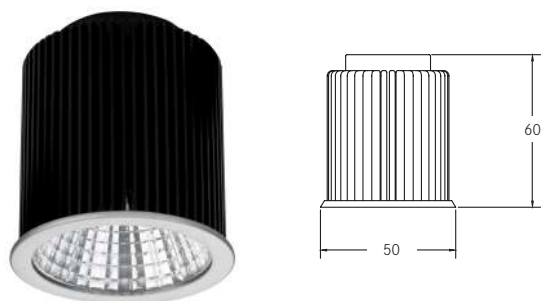
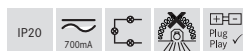

LED-MR16-Reflektor

Leuchtmittel: LED austauschbar, Ausführung: Plug&Play, Farbwiedergabe: CRI > 80, Leistung: 6,6 W, Abstrahlwinkel: 38°, Material: Aluminium / Glas

Artikel-Nr.	Farbe	Lichtstrom	Farbtemperatur	Preis €	Sonderpreis €
12922003	weiß	412 lm	3000 K	26,50	9,90
12921004	weiß	412 lm	4000 K	26,50	9,90



LED-Einsatz mit Linsenoptik MR16, 6,7 W

Leuchtmittel: LED, Ausführung: Plug&Play, Leistung: 6,7 W, Material: Aluminium / Kunststoff

Artikel-Nr.	Farbtemperatur	Lichtstrom	Abstrahlwinkel	Farbwiedergabe	Preis €	Sonderpreis €
R3701NW4	4100 K	423 lm	45°	CRI > 80	39,90	9,90
R3701W2	6500 K	442 lm	25°	CRI > 75	49,90	15,00

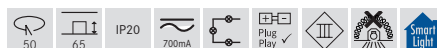



LED-Dimmer 10-36 V, 14 A

LED-PWM, Schnittstelle,
 Material: Kunststoff / Aluminium, Gehäuse: weiß,
 prim. 10-36 V, sek. PWM Signal,
 Ausgangsstrom: max. 14 A,
 Leistung: 12 V / 168 W, 24 V / 336 W,
 benötigtes Steuersignal: 1-10 V (aktiv),
 Potentiometer Ansteuerung (10k Onm) für PWM-Regelung,
 Maße: L x B x H: 55 x 47,5 x 19 mm

Artikel-Nr.	Primärspannung	Leistung	Preis €	Sonderpreis €
3560	10-36 V	20-75 W	79,90	33,00



TunableWhite-Funksteuerung

TunableWhite-Funksteuerung zur Ansteuerung von zweifarbigem LED-Modulen im Weißlichtbereich.

Controller:
 Spannung: 12-24 V DC,
 Strom: max. 2 x 5 A,
 Leistung: max. 120 W / 240 W (12 V DC / 24 V DC),
 Ansteuerung: negativ (gemeinsame Anode),
 Steuersignal: PWM,
 Funkfrequenz: 869,5 MHz,
 Reichweite (Sichtverbindung): bis zu 20 m,
 Maße: L 178 x B 46 x H 18 mm,
 Material: Kunststoff, Lieferung: inkl. Zugentlastung,
 Controller pro Fernbedienung: max. 4 (bei optimaler Funkverbindung)

Fernbedienung:
 Spannung (Batterie): 4,5 V DC - 3 x AAA (nicht im Lieferumfang),
 Funkfrequenz: 869,5 MHz, Sendeleistung (Ps) < 0 dBm,
 Reichweite (Sichtverbindung): bis zu 20 m,
 Maße: L 120 x B 48 x H 18 mm,
 Material: Kunststoff

Funktionsumfang:
 - Ein / Aus
 - Lichtfarbwechsel über Touchwheel
 - Dimmung der eingestellten Lichtfarbe
 - Speichertasten S1 / S2
 - Wahltasten 25 % / 50 % / 75 % / 100 % Helligkeit

Artikel-Nr.	Beschreibung	Preis €	Sonderpreis €
17515000	TunableWhite-Controller	35,00	9,90

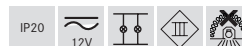



LED-Konverter 350mA, DALI, dimmbar

Maße: L x B x H: 180 x 32 x 32 mm, Ansteuerung: DALI, Umgebungstemperatur (ta): 0 °C bis +40 °C, Messpunkt (tc): max. 70 °C, Material: Kunststoff



LED-Konverter 350mA, 1-10 V

Maße: L x B x H: 180 x 32 x 32 mm, Ansteuerung: 1-10 V, Umgebungstemperatur (ta): 0 °C bis +40 °C, Messpunkt (tc): max. 70 °C, Material: Kunststoff

Artikel-Nr.	Strom	Konfektio- nierung	Sekundär- spannung	Leistung	Preis €	Sonder- preis €
17608000	350 mA	Plug&Play	15 bis 48 V	5,3-17 W	44,90	15,00

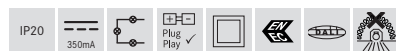

Artikel-Nr.	Strom	Konfektio- nierung	Sekundär- spannung	Leistung	Preis €	Sonder- preis €
17607000	350 mA	Plug&Play	10.8 bis 48 V	3,8-17 W	44,30	15,00



LED-Konverter 350mA, schaltbar

Maße: L x B x H: 180 x 32 x 32 mm, Ansteuerung: schaltbar, Umgebungstemperatur (ta): 0 °C bis +40 °C, Messpunkt (tc): max. 70 °C, Material: Kunststoff

Artikel-Nr.	Strom	Konfektio- nierung	Sekundär- spannung	Leistung	Preis €	Sonder- preis €
17605000	350 mA	Plug&Play	9 bis 48 V	3,15-17 W	29,90	9,90





LED-Konverter 700 mA, 1-10 V dimmbar (analog)

Maße: L x B x H: 149 x 39,5 x 21 mm, Frequenz max.: 50 Hz, Eingangsspannung: DC: 220-240 V AC: 220-240 V, Ansteuerung: 1-10 V, Dimmbereich: 0,1-100 %, Umgebungstemperatur (ta): -25 °C bis +50 °C, Messpunkt (tc): max. 80 °C, Material: Kunststoff, Lieferumfang: Plug&Play-Ausführung mit 110 mm P&P-Ausgangsleitung

Artikel-Nr.	Strom	Konfektio- nierung	Leistung	Preis €	Sonder- preis €
17757001	700 mA	/	3,15-15 W	29,90	9,90

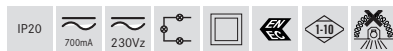

LED-Konverter 700mA, schaltbar

Maße: L x B x H: 141 x 43 x 30 mm, Ansteuerung: schaltbar, Umgebungstemperatur (ta): 0 °C bis +40 °C, Messpunkt (tc): max. 70 °C, Material: Kunststoff

Artikel-Nr.	Strom	Konfektio- nierung	Sekundär- spannung	Leistung	Preis €	Sonder- preis €
17704000	700 mA	Plug&Play	4.2 bis 21.5 V	3-15 W	25,00	9,90



LED-Konverter 700mA, Phasenanschnitt/ Phasenabschnitt, dimmbar

Maße: L x B x H: 140 x 44 x 30 mm, Ansteuerung: Phasenabschnitt, Umgebungstemperatur (ta): 0 °C bis +40 °C, Messpunkt (tc): max. 70 °C, Material: Kunststoff

Artikel-Nr.	Strom	Konfektio- nierung	Sekundär- spannung	Leistung	Preis €	Sonder- preis €
17709000	700 mA	Plug&Play	14 bis 28.5 V	9,8-20 W	39,90	





LED-Konverter 1.000 mA, DALI dimmbar (digital)

Maximale Leitungslänge sekundärseitig: 10.000 mm

Maße: L x B x H: 180 x 32 x 32 mm, Frequenz max.: 50 Hz, Frequenz: 50 Hz, Eingangsspannung: DC: 175-275 V AC: 220-240 V, Ansteuerung: DALI, Dimmbereich: 1 - 100 %, Umgebungstemperatur (ta): -25 °C bis +50 °C, Messpunkt (tc): max. +85 °C, Material: Kunststoff

Artikel-Nr.	Strom	Leistung	Preis €	Sonderpreis €
17838010	1000 mA	12,6-33 W	29,90	9,90



LED-Konverter 1.000mA, schaltbar

Maße: L x B x H: 180 x 32 x 32 mm, Frequenz max.: 50 Hz, Ansteuerung: schaltbar, Umgebungstemperatur (ta): 0 °C bis +40 °C, Messpunkt (tc): max. 70 °C, Material: Kunststoff

LED-Konverter 1.000 mA, schaltbar

Maximale Leitungslänge sekundärseitig: 10.000 mm

Maße: L x B x H: 180 x 32 x 32 mm, Frequenz max.: 50 Hz, Frequenz: 50 Hz, Eingangsspannung: DC: 190-265 V AC: 220-240 V, Ansteuerung: schaltbar, Umgebungstemperatur (ta): -25 °C bis +50 °C, Messpunkt (tc): max. +80 °C, Material: Kunststoff

Artikel-Nr.	Strom	Konfektionierung	Sekundärspannung	Leistung	Preis €	Sonderpreis €
17805000	1000 mA	Plug&Play	9 bis 33 V	9-33 W	29,90	9,90

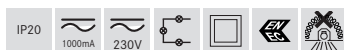

Artikel-Nr.	Strom	Leistung	Preis €	Sonderpreis €
17835010	1000 mA	9-33 W	19,90	7,00





LED-Netzgerät 12 V DC, schaltbar

Maße: L x B x H: 200 x 63 x 30 mm, Art der Dimmung: schaltbar, Umgebungstemperatur (ta): 0 °C bis +40 °C, Messpunkt (tc): max. 70°C, Material: Kunststoff

Artikel-Nr.	Strom	Leistung	Preis €	Sonderpreis €
17104000	12 V	20-75 W	99,90	39,90

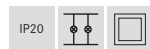

Betriebsgerät

Frequenz max.: 50 Hz, Ansteuerung: Phasenabschnitt, Umgebungstemperatur (ta): 0 °C bis +40 °C, Messpunkt (tc): max. 70 °C, Material: Kunststoff

Artikel-Nr.	Strom	Leistung	Preis €	Sonderpreis €
54281	12 V	50-150 W	21,90	9,80





AMP Einspeisungsleitung Hochvolt

AMP-HV-Einspeisungsleitung inkl. Anschlussbox, Länge: 300 mm

Artikel-Nr.	Farbe	Preis €	Sonderpreis €
5374	schwarz	6,50	2,80



AMP Verbindungsleitung Hochvolt

AMP-HV-Leitung mit Stecker und Kupplung, Länge: 2.000 mm

Artikel-Nr.	Farbe	Preis €	Sonderpreis €
5373	schwarz	5,90	2,10

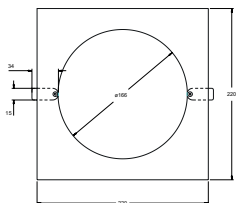

Einbaublende, 1-fach, quadratisch

Für ModulMax Strahler, Material: Stahl

Artikel-Nr.	Farbe	Preis €	Sonderpreis €
88601080	schwarz	39,90	17,50

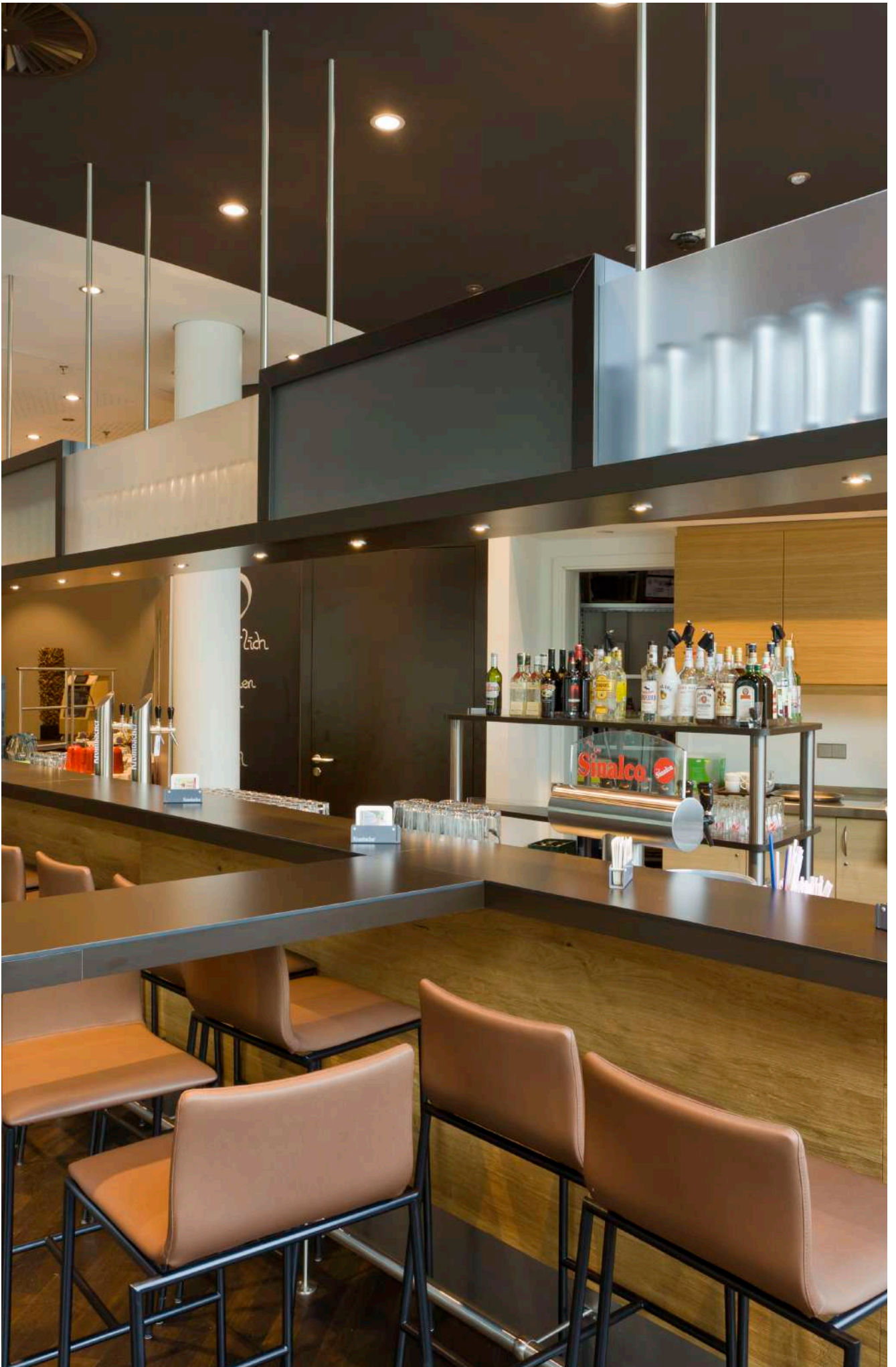

Allgemeine Verkaufsbedingungen

1. Allgemeines - Geltungsbereich

1.1 Unsere Verkaufsbedingungen gelten ausschließlich; entgegenstehende oder von unseren Verkaufsbedingungen abweichende Bedingungen des Bestellers erkennen wir nicht an, es sei denn, wir hätten ausdrücklich schriftlich ihrer Geltung zugestimmt. Unsere Verkaufsbedingungen gelten auch dann, wenn wir in Kenntnis entgegenstehender oder von unseren Verkaufsbedingungen abweichender Bedingungen des Bestellers die Lieferung an den Besteller vorbehaltlos ausführen.

1.2 Maßgeblich für den Inhalt und den Umfang von Lieferungen und Leistungen ist unser schriftliches Angebot und, wenn wir eine Auftragsbestätigung erteilen, unsere schriftliche Auftragsbestätigung.

1.3 Unsere Verkaufsbedingungen gelten nur gegenüber Unternehmern im Sinn von § 310 Abs. 1 BGB.

1.4 Nachstehende Geschäftsbedingungen haben Vorrang vor inhaltlich abweichenden Bedingungen des Bestellers. Der Verzicht des Bestellers auf die Geltung evtl. eigener Geschäftsbedingungen wird auch nicht durch unser Schweigen oder unsere Leistung beseitigt. Eine Abweichung von den nachstehenden Bedingungen bedarf im Einzelfall unserer schriftlichen Bestätigung.

1.5 Alle technischen Daten unserer Kataloge und sonstigen Verkaufsunterlagen, Listen und Zeichnungen sowie Gewichts-, Maß- und Mischungsangaben sind sorgfältig erstellt, bei Irrtümern bleiben nachträgliche Korrekturen vorbehalten.

1.6 Es liegt im Verantwortungsbereich des Bestellers zu prüfen, ob unser Produkt für den von ihm vorgegebenen Zweck geeignet ist.

1.7 Soweit Erklärungen nach diesen Geschäftsbedingungen schriftlich zu erfolgen haben, wird dies auch durch die Textform gemäß § 126 b BGB gewahrt.

2. Angebot – Angebotsunterlagen

2.1 Ist die Bestellung als Angebot gemäß § 145 BGB zu qualifizieren, so können wir dieses innerhalb von vier Wochen annehmen.

2.2 An Abbildungen, Zeichnungen, Kalkulationen und Unterlagen behalten wir uns Eigentums- und Urheberrechte vor; sie dürfen Dritten nicht zugänglich gemacht werden. Dies gilt auch für solche schriftlichen Unterlagen, die als „vertraulich“ bezeichnet sind. Vor ihrer Weitergabe an Dritte bedarf der Besteller unserer ausdrücklichen schriftlichen Zustimmung. Angebote haben Gültigkeit nur in schriftlicher Form. Die genannten Preise gelten unter dem Vorbehalt, dass die der Angebotsabgabe zugrunde gelegten Auftragsdaten unverändert bleiben.

2.3 Erstmuster und Erstmusterprüfberichte fertigen wir nur nach ausdrücklicher schriftlicher Vereinbarung gegen Berechnung nach Aufwand an.

2.4 Produkte, die uns nach Zeichnung oder Mustern vom Besteller in Auftrag gegeben werden, unterliegen der Verpflichtung des Bestellers, evtl. Schutzrechte Dritter zu prüfen und nicht zu verletzen. Wird uns bei Nichtbeachtung dieser Verpflichtung von einem Dritten unter Berufung auf ein ihm gehörendes Schutzrecht eine Fertigung untersagt oder kann das Produkt wegen der Verletzung des Schutzrechtes nicht verwendet werden, sind wir berechtigt - ohne die Rechtslage zu prüfen und unter Ausschluss aller Schadensersatzansprüche des Bestellers gleich aus welchem Rechtsgrund - die Herstellung und Lieferung bis zur Klärung des Sachverhalts einzustellen und vom Besteller Schadensersatz zu verlangen, mindestens in Höhe von 15 % des Rechnungswertes für das bestellte Produkt. Der Besteller stellt uns bereits jetzt von Schadensersatz und sonstigen Ersatzansprüchen Dritter, insbesondere von Rechtsinhabern, auf erstes Anfordern frei. Zum Umfang des Schadens gehören auch solche Kosten, die uns durch die Abwehr von Ansprüchen Dritter entstehen.

3. Preise – Zahlungsbedingungen

3.1 Sofern sich aus der Auftragsbestätigung nichts anderes ergibt, gelten unsere Preise „ab Werk“, einschließlich der für unsere Produkte von uns üblicherweise verwandte Verpackung zzgl. der am Tag der Rechnungsstellung geltender Umsatzsteuer. Gewünschte Spezialverpackungen oder Umverpackungen oder spezielle Kleinverpackungen werden dem Besteller berechnet. Die Preise gelten jeweils nur für die vertraglich vereinbarte Menge und Ausführung. Werden vom Besteller Änderungen gewünscht, die eine höhere Bearbeitung erfordern, als nach dem Vertrag oder dem üblichen Produktionsverfahren zugrunde gelegt, so bleibt eine angemessene Änderung der Preise vorbehalten. Wir behalten uns das Recht vor, wenn sich nach Abschluss des Vertrages, unvorhersehbar unsere Kosten, insbesondere aufgrund von Tarifausschlüssen, Materialpreissteigerungen, insbesondere Rohstoffpreissteigerungen oder Energiekostensteigerungen, erhöhen, unsere Preise um das Maß der dadurch eingetretenen Kostensteigerung anzupassen.

3.2 Die gesetzliche Umsatzsteuer ist nicht in unseren Preisen eingeschlossen; sie wird in gesetzlicher Höhe am Tag der Rechnungsstellung in der Rechnung gesondert ausgewiesen.

3.3 Der Abzug von Skonto bedarf besonderer schriftlicher Vereinbarung.

3.4 Sofern sich aus der Auftragsbestätigung nichts anderes ergibt, ist der Kaufpreis netto (ohne Abzug) frei Zahlstelle zu leisten und innerhalb von 10 Tagen ab Rechnungsdatum zur Zahlung fällig. Kommt der Besteller in Zahlungsverzug, so sind wir berechtigt, Verzugszinsen in Höhe von 9 Prozentpunkten über dem gesetzlichen Basiszinssatz per anno zu fordern. Falls wir in der Lage sind, einen höheren Verzugschaden nachzuweisen, sind wir berechtigt, diesen geltend zu machen. Der Besteller ist jedoch berechtigt, uns nachzuweisen, dass uns als Folge des Zahlungsverzuges kein oder ein geringerer Schaden entstanden ist.

3.5 Aufrechnungsrechte stehen dem Besteller nur zu, wenn seine Gegenansprüche rechtskräftig festgestellt, unbestritten oder von uns anerkannt sind, oder sie in einem Gegenseitigkeitsverhältnis (Synallagma) zur Hauptforderung stehen. Dem Besteller steht nur wegen festgestellter, unbestrittener, von uns anerkannter oder in einem Gegenseitigkeitsverhältnis (Synallagma) zur Hauptforderung stehender Gegenansprüche ein Zurückbehaltungsrecht zu. Außerdem ist er zur Ausübung eines Zurückbehaltungsrechtes insoweit befugt, als sein Gegenanspruch auf dem gleichen Vertragsverhältnis beruht.

3.6 Gutschriften werden ausdrücklich zum Zwecke der Verrechnung erteilt. Ein Anspruch auf Auszahlung besteht nicht.

3.7 Bei Zweifeln an der Zahlungsfähigkeit des Bestellers behalten wir uns vor, Vorauszahlungen oder Sicherheitsleistungen zu verlangen. Wird uns bekannt, dass beim Besteller fruchtlos gepfändet worden ist oder erhalten wir Hinweise auf den Vermögensverfall des Bestellers, so sind wir berechtigt, unter Anrechnung der gemachten Aufwendungen vom Vertrag zurückzutreten.

4. Lieferzeit – Lieferbedingungen

4.1 Der Beginn der von uns angegebenen oder mit uns vereinbarten Lieferzeit setzt die Abklärung aller technischen Fragen, vom Besteller zu liefernden Unterlagen, erforderlichen Genehmigungen und Freigaben, insbesondere von Plänen, sowie die Einhaltung der vereinbarten Zahlungsbedingungen und die Erfüllung der sonstigen Mitwirkungshandlungen durch den Besteller voraus.

4.2 Die Einhaltung unserer Lieferverpflichtung setzt weiter die rechtzeitige und ordnungsgemäße Erfüllung der Verpflichtung des Bestellers voraus sowie unsere ordnungsgemäße Belieferung mit den für die Herstellung des Lieferproduktes erforderlichen Rohstoffen. Die Einrede des nicht erfüllten Vertrages bleibt vorbehalten.

4.3 Beruht die Nichteinhaltung von Lieferfristen auf höherer Gewalt, z. B. Streik, Aussperrung, Pandemie, etc., so verlängern sich die Fristen angemessen. Eine solche angemessene Verlängerung der Lieferfristen tritt auch ein, wenn wir nicht richtig und rechtzeitig beliefert werden (Vorbehalt der richtigen und rechtzeitigen Selbstbelieferung).

4.4 Kommt der Besteller in Annahmeverzug oder verletzt er schuldhaft sonstige Mitwirkungspflichten, so sind wir berechtigt, den uns insoweit entstehenden Schaden einschließlich etwaiger Mehraufwendungen ersetzt zu verlangen. Weitergehende Ansprüche oder Rechte bleiben vorbehalten. Wird die Anlieferung, der Versand oder die Zustellung auf Wunsch des Bestellers verschoben, so können wir 10 Tage nach Anzeige der Versandbereitschaft der Waren durch uns ein Lagergeld in Höhe von 0,05% des Rechnungsbetrages für jeden angefangenen Monat, maximal jedoch 5% des Rechnungsbetrages dem Besteller in Rechnung stellen. Der Nachweis über höhere oder niedrigere Aufwendungen bleibt beiden Vertragsparteien vorbehalten.

4.5 Sofern die Voraussetzungen in Ziffer 4.4 vorliegen, geht die Gefahr eines zu-fälligen Untergangs oder einer zufälligen Verschlechterung der Kaufsache in dem Zeitpunkt auf den Besteller über, in dem dieser in Annahme- oder Schuldnerverzug geraten ist.

4.6 Wir haften nach den gesetzlichen Bestimmungen, soweit der zugrundeliegende Kaufvertrag ein Fixgeschäft im Sinn von § 286 Abs. 2 Nr. 4 BGB oder von § 376 HGB ist. Wir haften auch nach den gesetzlichen Bestimmungen, sofern als Folge eines von uns zu vertretenden Lieferverzuges der Besteller berechtigt geltend macht, an einer Fortsetzung des Vertrages nicht interessiert zu sein.

4.7 Wir haften ferner nach den gesetzlichen Bestimmungen, sofern der Lieferverzug auf einer von uns zu vertretenden vorsätzlichen oder grob fahrlässigen Vertragsverletzung beruht; ein Verschulden unserer Vertreter oder Erfüllungsgehilfen ist uns zuzurechnen. Im Falle höherer Gewalt entsprechend Ziffer 4.3 liegt ein Verschulden unserer Vertreter oder Erfüllungsgehilfen nicht vor. Sofern der Lieferverzug auf einer von uns zu vertretenden grob fahrlässigen Vertragsverletzung beruht, ist unsere Schadensersatzhaftung auf den vorhersehbaren, typischerweise eintretenden Schaden begrenzt.

4.8 Wir haften auch dann nach den gesetzlichen Bestimmungen, soweit der von uns zu vertretende Lieferverzug auf einer schuldhaften Verletzung einer wesentlichen Vertragspflicht beruht; in diesem Fall ist aber die Schadensersatzhaftung auf den vorhersehbaren, typischerweise eintretenden Schaden begrenzt.

4.9 Wir sind zu Teillieferungen in zumutbarem Umfang berechtigt. Abweichungen hinsichtlich der Abmessungen, des Gewichtes, der technischen Gestaltung, der Herstellung und des Umfangs der zu liefernden Ware sind innerhalb der handelsüblichen produktspezifischen Toleranzen zulässig. Als vom Besteller genehmigt gelten darüber hinaus Änderungen, die der technischen Verbesserung unserer Produkte dienen.

5. Gefahrenübergang – Verpackungskosten

5.1 Sofern sich aus der Auftragsbestätigung nichts anderes ergibt, ist Lieferung „ab Werk“ vereinbart.

5.2 Für die Rücknahme von Verpackungen gelten besondere Vereinbarungen.

5.3 Soweit der Besteller es wünscht, werden wir die Lieferung durch eine Transportversicherung eindecken; die insoweit anfallenden Kosten trägt der Besteller.

5.4 Der Besteller ist verpflichtet, in angemessener Frist vor Lieferung der Ware ein oder mehrere Personen namentlich zu benennen, die zur Entgegennahme der Ware und der Begleitpapiere und Unterzeichnung der Lieferpapiere und Begleitpapiere durch den Besteller bevollmächtigt sind. Dies gilt insbesondere, wenn die Ware an einen anderen Ort als den Sitz des Bestellers geliefert werden soll. Werden derartige Angaben nicht gemacht, gelten diejenigen Personen, die die Ware

tatsächlich entgegengenommen haben, als zur Entgegennahme der Ware berechtigt und zur Zeichnung der Übergabepapiere (Lieferschein und sonstige Begleitpapiere) bevollmächtigt.

5.5 Ist keine vom Besteller bezeichnete Person zum vereinbarten Termin an dem vorgegebenen Ort anwesend oder ist diese Person oder andere Personen zur Annahme der Ware nicht bereit, gerät der Besteller in Annahmeverzug mit der Folge, dass die Gefahr auf ihn übergeht. Ferner hat er die Mehrkosten zu tragen, die dadurch entstehen, dass eine erneute Anlieferung erfolgt.

5.6 Der Besteller kann die Entgegennahme von Lieferungen wegen unerheblicher Mängel nicht verweigern.

6. Mängelhaftung

6.1 Mängelansprüche des Bestellers setzen voraus, dass dieser seinen nach § 377 HGB geschuldeten Untersuchungs- und Rügeobliegenheiten ordnungsgemäß nachgekommen ist.

6.2 Soweit ein Mangel der Kaufsache vorliegt, sind wir nach unserer Wahl zur Nacherfüllung in Form einer Mängelbeseitigung oder zur Lieferung einer neuen mangelfreien Sache berechtigt. Im Fall der Mängelbeseitigung sind wir verpflichtet, alle zum Zweck der Nacherfüllung erforderlichen Aufwendungen, insbesondere Transport-, Wege-, Arbeits- und Materialkosten sowie die Aufwendungen für das Entfernen der mangelhaften und den Einbau oder das Anbringen der nachgebesserten oder gelieferten mangelfreien Sache zu tragen, soweit sich diese nicht dadurch erhöhen, dass die Kaufsache nach einem anderen Ort als dem Erfüllungsort verbracht wurde, es sei denn, die Verbringung entspricht seinem bestimmungsgemäßen Gebrauch. Wir können die Nacherfüllung verweigern, wenn die Aufwendungen zur Mängelbeseitigung den Kaufpreis voraussichtlich übersteigen.

6.3 Ein- und Ausbaurkosten sind von uns nur dann zu tragen, wenn die Sache gemäß ihrer Art und ihrem Verwendungszweck in eine andere Sache eingebaut oder an eine andere Sache angebracht wurde und wir den Mangel, der für die Geltendmachung der Nacherfüllungsansprüche ursächlich ist, zu vertreten haben.

6.4 Schlägt die Nacherfüllung fehl, so ist der Besteller nach seiner Wahl berechtigt, Rücktritt oder Minderung zu verlangen.

6.5 Wir haften nach den gesetzlichen Bestimmungen, sofern der Besteller Schadenersatzansprüche geltend macht, die auf Vorsatz oder grober Fahrlässigkeit, einschließlich von Vorsatz oder grober Fahrlässigkeit unserer Vertreter oder Erfüllungsgehilfen beruhen. Soweit uns keine vorsätzliche Vertragsverletzung angelastet wird, ist die Schadenersatzhaftung auf den vorhersehbaren, typischerweise eintretenden Schaden begrenzt.

6.6 Wir haften nach den gesetzlichen Bestimmungen, sofern wir schuldhaft eine wesentliche Vertragspflicht verletzen; auch in diesem Fall ist aber die Schadenersatzhaftung auf den vorhersehbaren, typischerweise eintretenden Schaden begrenzt. Eine wesentliche Vertragspflicht liegt vor, wenn sich die Pflichtverletzung auf eine Pflicht bezieht, auf deren Erfüllung der Kunde vertraut hat und auch vertrauen durfte.

6.7 Die Haftung wegen schuldhafter Verletzung des Lebens, des Körpers oder der Gesundheit bleibt unberührt; dies gilt auch für die zwingende Haftung nach dem Produkthaftungsgesetz.

6.8 Soweit nicht vorstehend etwas Abweichendes geregelt, ist die Haftung ausgeschlossen.

6.9 Die Verjährungsfrist für Mängelansprüche beträgt 12 Monate, gerechnet ab Gefahrenübergang.

7. Gesamthaftung

7.1 Eine weitergehende Haftung auf Schadenersatz als in Ziffer 6 und Ziffer 4 vorgesehen ist - ohne Rücksicht auf die Rechtsnatur des geltend gemachten Anspruchs - ausgeschlossen. Dies gilt insbesondere

für Schadenersatzansprüche aus Verschulden bei Vertragsschluss, wegen sonstiger Pflichtverletzungen oder wegen deliktischer Ansprüche auf Ersatz von Sachschäden gemäß § 823 BGB.

7.2 Für die Verjährung aller Ansprüche, die nicht der Verjährung wegen eines Mangels der Sache unterliegen, gilt eine Ausschlussfrist von 18 Monaten. Sie beginnt ab Kenntnis des Schadens und der Person des Schädigers.

7.3 Die Begrenzung nach Ziffer 7.1 gilt auch, soweit der Besteller anstelle eines Anspruchs auf Ersatz des Schadens statt der Leistung, Ersatz nutzloser Aufwendungen verlangt.

7.4 Soweit die Schadensersatzhaftung uns gegenüber ausgeschlossen oder eingeschränkt ist, gilt dies auch im Hinblick auf die persönliche Schadensersatzhaftung unserer Angestellten, Arbeitnehmer, Mitarbeiter, Vertreter und Erfüllungsgehilfen.

8. Eigentumsvorbehaltssicherung

8.1 Wir behalten uns das Eigentum an der Kaufsache bis zum Eingang aller Zahlungen aus der Geschäftsverbindung mit dem Besteller vor. Verletzt der Besteller seine vertragliche Pflicht oder gerät er in Zahlungsverzug, so können wir vom Vertrag zurücktreten, wenn er nach angemessener Fristsetzung seinen Pflichten nicht nachkommt oder uns ein Festhalten am Vertrag auch ohne Mahnung nicht zuzumuten ist. Wir können den Rücktritt auch dadurch erklären, dass wir die Kaufsache zurücknehmen. Nach Rücknahme der Kaufsache sind wir zu deren Verwertung befugt, der Verwertungserlös ist auf die Verbindlichkeiten des Bestellers - abzüglich angemessener Verwertungskosten - anzurechnen.

8.2 Der Besteller ist bis zum endgültigen Eigentumsübergang verpflichtet, die Kaufsache pfleglich zu behandeln; insbesondere ist er verpflichtet, diese auf eigene Kosten gegen Feuer-, Wasser- und Diebstahlschäden ausreichend zum Neuwert zu versichern. Sofern Wartungs- und Inspektionsarbeiten erforderlich sind, muss der Besteller diese auf eigene Kosten rechtzeitig durchführen.

8.3 Bei Pfändungen oder sonstigen Eingriffen Dritter hat uns der Besteller unverzüglich schriftlich zu benachrichtigen, damit wir Klage gemäß § 771 ZPO erheben können. Soweit der Dritte nicht in der Lage ist, uns die gerichtlichen und außergerichtlichen Kosten einer Klage gemäß § 771 ZPO zu erstatten, haftet der Besteller für den uns entstandenen Ausfall.

8.4 Der Besteller ist berechtigt, die Kaufsache im ordentlichen Geschäftsgang weiter zu verkaufen; er tritt uns jedoch bereits jetzt alle Forderungen in Höhe des Faktura-Endbetrages (einschließlich Mehrwertsteuer) unserer Forderung ab, die ihm aus der Weiterveräußerung gegen seine Abnehmer oder Dritte erwachsen, und zwar unabhängig davon, ob die Kaufsache ohne oder nach Verarbeitung weiter verkauft worden ist. Zur Einziehung dieser Forderung bleibt der Besteller auch nach der Abtretung ermächtigt. Unsere Befugnis, die Forderung selbst einzuziehen, bleibt hiervon unberührt. Wir verpflichten uns jedoch, die Forderung nicht einzuziehen, solange der Besteller seinen Zahlungsverpflichtungen aus den vereinnahmten Erlösen nachkommt, nicht in Zahlungsverzug gerät und insbesondere keinen Antrag auf Eröffnung eines Insolvenzverfahrens gestellt ist oder Zahlungseinstellung vorliegt. Ist aber dies der Fall, so können wir verlangen, dass der Besteller uns die abgetretenen Forderungen und deren Schuldner bekannt gibt, alle zum Einzug erforderlichen Angaben macht, die dazugehörigen Unterlagen aushändigt und den Schuldnern (Dritten) die Abtretung mitteilt. Die von uns im Voraus abgetretene Forderung bezieht sich auch auf den anerkannten Saldo, so wie im Fall der Insolvenz des Abnehmers auf den dann vorhandenen kausalen Saldo.

8.5 Die Verarbeitung oder Umbildung der Kaufsache durch den Besteller wird stets für uns vorgenommen. Wird die Kaufsache mit anderen, uns nicht gehörenden Gegenständen verarbeitet, so erwerben wir das Miteigentum an der neuen Sache im Verhältnis des Wertes

der Kaufsache (Fakturaendbetrag, einschließlich Mehrwertsteuer) zu den anderen verarbeiteten Gegenständen zur Zeit der Verarbeitung. Für die durch Verarbeitung entstehende Sache gilt im Übrigen das Gleiche wie für die unter Vorbehalt gelieferte Kaufsache.

8.6 Wird die Kaufsache mit anderen, uns nicht gehörenden Gegenständen untrennbar vermischt, so erwerben wir das Miteigentum an der neuen Sache im Verhältnis des Wertes der Kaufsache (Fakturaendbetrag, einschließlich Mehrwertsteuer) zu den anderen vermischt Gegenständen zum Zeitpunkt der Vermischung. Erfolgt die Vermischung in der Weise, dass die Sache des Kunden als Hauptsache anzusehen ist, so gilt als vereinbart, dass der Besteller uns anteilmäßig Miteigentum überträgt. Der Besteller verwahrt das so entstandene Alleineigentum oder Miteigentum für uns.

8.7 Der Besteller tritt uns auch die Forderungen zur Sicherung unserer Forderungen gegen ihn ab, die durch die Verbindung der Kaufsache mit einem Grundstück gegen einen Dritten erwachsen.

8.8 Wir verpflichten uns, die uns zustehenden Sicherheiten auf Verlangen des Bestellers insoweit freizugeben, als der realisierbare Wert unserer Sicherheiten die zu sichernden Forderungen um mehr als 10% übersteigt; die Auswahl der freizugebenden Sicherheiten obliegt uns.

9. Gerichtsstand - Erfüllungsort - Salvatorische Klausel

9.1 Sofern der Besteller Kaufmann ist, ist unter Ausschluss sonstiger Gerichtsstände Gerichtsstand für alle entstehenden Streitigkeiten Sondern (Sauerland); wir sind jedoch berechtigt, den Besteller auch an seinem allgemeinen Gerichtsstand zu verklagen.

9.2 Es gilt das Recht der Bundesrepublik Deutschland; die Geltung des UN-Kaufrechts ist ausgeschlossen.

9.3 Sofern sich aus der Auftragsbestätigung nichts anderes ergibt, ist Erfüllungsort für alle Leistungen und Gegenleistungen, einschließlich von Zahlungen, unser Hauptsitz in Sondern (Sauerland).

9.4 Diese Allgemeinen Verkaufsbedingungen bleiben auch dann gültig, wenn einzelne Klauseln sich als ungültig erweisen sollten. Die ungültige Klausel wird von den Parteien so ergänzt oder umgedeutet, dass der mit der ungültigen Vorschrift beabsichtigte wirtschaftliche Zweck weitestgehend erreicht wird. Entsprechend ist zu verfahren, wenn sich bei der Durchführung des Vertragsverhältnisses eine ergänzungsbedürftige Lücke ergibt. Beruht die Ungültigkeit auf einer Leistungs- oder Zeitbestimmung, so tritt an ihre Stelle das gesetzlich zulässige Maß. Sollte eine Bestimmung dieser allgemeinen Verkaufsbedingungen mit Rücksicht auf zwingendes ausländisches Recht unwirksam sein, wird der Besteller auf Verlangen diejenigen Vertragsergänzungen mit uns vereinbaren und diejenigen Erklärungen Dritter oder Behörden gegenüber abgeben, durch die die Wirksamkeit der betroffenen Regelung und, wenn dies nicht möglich ist, ihr wirtschaftlicher Gehalt auch nach dem ausländischen Recht gewährleistet bleibt.

9.5 Die deutsche Version der Allgemeinen Verkaufsbedingungen ist die maßgebliche Fassung. Sie hat bei Übersetzungen Vorrang vor der englischen Übersetzung und ist nach der deutschen Rechtsprechung gestaltet.

Stand: Juni 2021

Farbcodierung



00 = messing



15 = nickel matt



40 = weiß/chrom



01 = messing matt



17 = strukturweiß



55 = weiß/schwarz



02 = chrom



18 = strukturschwarz



63 = champagner



03 = chrom matt



20 = edelstahl klar gepulvert



64 = titan



05 = gold



22 = edelstahl
42 = edelstahl V4A



68 = silber
69 = struktursilber



07 = weiß
27 = edelstahl weiß gepulvert



25 = alu matt



75 = weiß/gold



08 = schwarz



26 = stahl matt



85 = schwarz/gold



10 = strukturgraphit





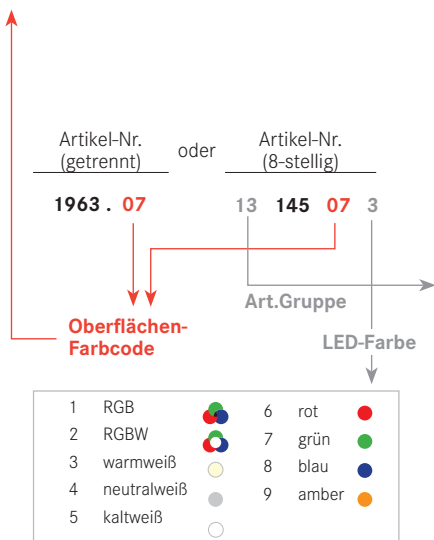











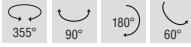



















35 = velourschrom



1 0	LED-Wandleuchten	3 9	LED-Set inkl. dimmbarem Konverter
1 2	LED-Deckenleuchten	4 0	LED-Set inkl. dimmbarem Rundkonverter
1 3	LED-Deckenleuchten	4 3	Lautsprecher
1 4	LED-Bodeneinbauleuchten	4 8	Fasertechnik
1 7	LED-Betriebsgeräte / Steuerungen	5 3	LED-Profile
1 8	LED-Farbwechsel	5 8	Hotel/Gastronomie
1 9	LED-Flexplatinen / Leiterplatten	6 0	Outdoor
2 0	Deckeneinbauleuchten: Aluminium massiv	7 5	Flexplatineneinheiten Qualityflex Select
2 4	Deckeneinbauleuchten Zamak (Druckguß)	7 6	Flexplatineneinheiten Qualityflex Select
2 6	Niedervolt-Deckeneinbaustrahler	7 7	Office
3 6	Leuchten mit Hochvoltbügel für Retrofit	8 1	Zubehörteile
3 8	LED-Set inkl. Konverter		

Piktogramme

	Anschluss erfolgt als Parallelschaltung (Konstantspannung)		Leuchten zum Einbau in Möbel aus Materialien mit unbekanntem Brandverhalten		IP20 Schutzart, Erklärung siehe unten
	Anschluss erfolgt als Reihenschaltung (Konstantstrom)		Nicht für den Einbau in Geräte-/Montage-Dosen geeignet		V4A Artikel besteht teilweise aus V4A-Edelstahl und ist für den Einsatz in Küstennähe geeignet.
	Leuchtenbetriebsstrom entspricht der genannten mA-Angabe (Konstantstrom)		Rotationswinkel verschiedener Richtungen in °		Feuchtigkeitsimprägnierte Membran
	Leuchtenbetriebsspannung 12 V Gleichspannung (DC)		Kardanischer Rotationswinkel in °		VDE-Zertifizierung
	Leuchtenbetriebsspannung 24 V Gleichspannung (DC)		Schwenkwinkel in °		ENEC - Zertifizierung
	Leuchtenbetriebsspannung 230 V Wechselfspannung (AC)		Schutz gegen mechanischen Schlag / mechanische Beanspruchung		Belastbarkeit in kg
	Leuchten-Einbautiefe in mm Bei der angegebenen Einbautiefe handelt es sich um die mechanische Einbautiefe (reines Leuchtenmaß)! Die tatsächliche Einbautiefe entnehmen Sie bitte der Montageanleitung.		Leuchtmittelbefestigung OHNE sichtbaren Sprengring		Artikel nicht zur Abdeckung mit Wärmedämm-Material geeignet
	Deckenausschnitt rund (Ø) bzw. eckig in mm		Angabe des verwendbaren Bügels für den Artikel. Achtung: NV-Leuchten werden generell OHNE Bügel geliefert. Bei Bedarf bitte bestellen!		Artikel ist zur einfachen Verdrahtung mit unseren Plug&Play-Stecksystemen ausgestattet. Eine Falschverdrahtung ist nicht mehr möglich.
	Schutzklasse I: mit Schutzerdung (PE)		Dimmbar über Phasenanschnitt und/oder Abschnittdimmer		Max. Lichtstrom in Lumen. Die genauen Werte erhalten Sie auf Anfrage. Messung gemäß DIN EN 13032: diese Norm regelt u.a. Methoden zur Messung (z.B. durch Goniophotometer) und die Darstellung von photometrischen Daten (Lichtverteilungskurve) bei Leuchten und Lampen.
	Schutzklasse II: schutzisoliert (z.B. Kunststoffgehäuse bzw. verstärkte oder doppelte Isolierung)		Dimmbar über 1-10V Schnittstelle		Dimmbar über DALI-BUS
	Schutzklasse III: Schutzkleinspannung: Spannungen <=50V AC; <=120V DC		Leuchten sind auch mit allen weiteren MR16 bzw. QR111 kompatibel.		Dieser Artikel kann via Bluetooth gesteuert werden.
					Bei diesen Artikeln stehen Lichtverteilungskurven zum Download auf www.brumberg.com bereit.

*Spezialprodukt.

Achtung! Das Produkt mit der Lichtfarbe rot, grün, blau oder amber ist ein Spezialprodukt. Dieses Produkt, mit diesen Lichtfarben, dient der farbigen Beleuchtung. Die Spektralverteilung des Lichts dient dazu, das Aussehen von beleuchteten Szenen oder beleuchteten Objekten zusätzlich zu ihrer Sichtbarmachung zu verändern. Das Produkt ist nicht zur Verwendung in anderen Anwendungen bestimmt. Das Spezialprodukt ist zur Raumbeleuchtung im Haushalt nicht geeignet.

Schutzarten

Die **Schutzart** einer Leuchte kennzeichnet den Schutz gegen Eindringen von Fremdkörpern und Feuchtigkeit. Die Bezeichnung folgt folgendem Schema: IP XX Die Buchstaben IP stehen für Schutzart und die Platzhalter werden wie folgt ersetzt. 1. Stelle: Fremdkörperschutz, 2. Stelle: Wasserschutz

Kennziffern für Berührungsschutz / Fremdkörperschutz

IP 0X	Ungeschützt
IP 1X	Geschützt gegen feste Fremdkörper größer als >50 mm.
IP 2X	Geschützt gegen feste Fremdkörper größer als >12 mm.
IP 3X	Geschützt gegen feste Fremdkörper größer als >2,5 mm.
IP 4X	Geschützt gegen feste Fremdkörper größer als >1 mm.
IP 5X	Staubgeschützt
IP 6X	Staubdicht

Beispiel: IP 44 bedeutet geschützt gegen feste Fremdkörper > 1 mm und gegen Sprühwasser.

Kennziffern für Wasserschutz

IP X0	Nicht vor eindringendem Wasser geschützt
IP X1	Geschützt gegen senkrecht fallendes Tropfwasser
IP X2	Geschützt gegen schräg fallendes Tropfwasser (15° gegenüber der Senkrechten)
IP X3	Geschützt gegen Sprühwasser (bis 60° gegenüber der Senkrechten)
IP X4	Geschützt gegen Sprühwasser
IP X5	Geschützt gegen Strahlwasser
IP X6	Geschützt vor eindringendem Wasser bei vorübergehender Überflutung
IP X7	Geschützt vor eindringendem Wasser beim Eintauchen
IP X8	Geschützt vor eindringendem Wasser beim Eintauchen für unbestimmte Zeit

BRUMBERG

BRUMBERG Leuchten GmbH & Co. KG
Hellefelder Str. 63 | 59846 Sundern (Germany)
Fon: +49 (0) 29 34 / 96 11 0 | Fax: +49 (0) 29 34 / 96 11 96
info@brumberg.com | www.brumberg.com

PREMIUM | **MARKEN**
Partner 

BRUMBERG Produkte erhalten Sie ausschließlich bei Ihrem Elektroinstallateur. Nach DIN VDE 0100 dürfen Einbau und Abnahmen elektrischer Geräte nur durch eine Elektro-Fachkraft erfolgen.

