

# BRUMBERG

Licht.  
Für Generationen.

Preise ab dem  
01.04.2024  
finden Sie  
auf unserer  
Webseite.

**Licht. Für Büro  
und Kommunikation.**  
Effizient und nachhaltig.

[www.brumberg.com](http://www.brumberg.com)



**BRUMBERG**

# INHALTSVERZEICHNIS.

---

Einleitung

---

## **Innenbeleuchtung.**

Stehleuchten	S. 8
BIRO40 Lichtkanalsystem	S. 22
BIRO CIRCLE & SQUARE Anbau- & Pendelleuchten	S. 30
LED-Panels	S. 44
LED-Einbaudownlights	S. 52
Strahler und Strahlersysteme	S. 62
LED-Schienenstrahler	S. 94
QUALITYFLEX LED-Flexplatinen	S. 100
LED-Einsätze	S. 110

---

AGB S. 114





## Licht. Für Büro und Kommunikation.

Effizient und nachhaltig, in beiden Bereichen.

### **Licht. Für Büro. Gesund, nachhaltig und normgerecht.**

Licht in der Arbeitswelt, in der der Mensch im Fokus steht, ist von wesentlicher Bedeutung: Es steigert die Konzentration und den Dialog der Menschen untereinander. Denn die richtigen Lichtverhältnisse vermeiden Kopfschmerzen, Müdigkeits- und Konzentrationsbeschwerden und Fehler am Arbeitsplatz.

Unsere Bürobeleuchtungssysteme entsprechen den Anforderungen der **Arbeitsstättenrichtlinie (ASR)** für Beleuchtung und schaffen somit ein ergonomisches Arbeitsumfeld. Dabei sind die Beleuchtungsstärke und die Lichtfarbe ausschlaggebende Faktoren für eine ergonomische Arbeitsumgebung. Die Vermeidung von **Blendung (UGR<19)**, geringe Schatteneinwirkung und Gleichmäßigkeit sind weitere Voraussetzungen. In Kombination mit variabler Farbtemperatur und Lichtmenge, die den persönlichen Vorlieben entsprechen, schaffen wir das Umfeld für Wohlfühlen im Büro, Coworking Space oder Homeoffice.

### **Licht für Kommunikation. Immer die passende Lichtatmosphäre.**

Das tägliche Arbeiten so **angenehm und individuell** wie möglich zu gestalten, ist die Basis für erfolgreiche Entwicklungen. Kommunikationszonen fördern den Austausch zwischen den Kollegen und optimieren so **die Effektivität bei Workshops und Besprechungen**.

Diese Bereiche verlangen nach eigenen Lichtkonzepten, die sich von den klassischen Büroflächen teilweise deutlich unterscheiden. **In Gesprächszonen ist emotional ansprechendes Licht stärker gefragt** als funktionale Beleuchtung. Zugleich fördern dynamische Lichtlösungen, die sich unterschiedlichen Besprechungsbedingungen, Teamgrößen und Tageszeiten anpassen, die Kommunikation unter den Mitarbeitern.

### **Effizient und nachhaltig, in beiden Bereichen.**

Durch innovative LED-Technologie führen wir energieeffiziente Leuchten im Programm, mit einer Lebensdauer von bis zu 50.000 Stunden. Durch die zusätzliche Nutzung innovativer Sensoren und Steuerungssysteme, die eine automatische Regulierung ermöglichen, werden Austausch-, Strom- und Wartungskosten reduziert.

Die Bundesförderung für effiziente Gebäude (BEG) ist ein Programm des deutschen Bundesamtes für Wirtschafts- und Ausfuhrkontrolle (BAFA) zur Förderung energieeffizienter Maßnahmen bei der Sanierung von Gebäuden. Ziel des Programms ist es noch mehr Gebäude energetisch zu modernisieren und nachhaltig CO<sub>2</sub>-Emissionen zu reduzieren. Gerne beraten unsere Experten Sie auch zu Förderprogrammen.

Investieren Sie in Effizienz, Gesundheit und Freude Ihrer Mitarbeiter und setzen Sie auf Brumberg Leuchten.



Johannes und Benedikt Brumberg



## Beleuchtung im Office.

Licht für moderne Raumkonzepte abgestimmt auf verschiedenste Anforderungen.

Moderne Arbeitsstrukturen unterliegen einem stetigen Wandel, der von der Individualität, dem demografischen Wandel und der Digitalisierung beeinflusst wird. Arbeitsformen haben sich verändert und Projektarbeit und kommunikative Zusammenarbeit prägen zunehmend den Arbeitsalltag. Neue Arbeits- und Raumbedingungen sind hierdurch entstanden. Passend abgestimmtes Licht sorgt für produktives Arbeiten und motivierte Mitarbeiter in herkömmlichen Bürosituationen sowie auch in flexiblen New Work Welten.

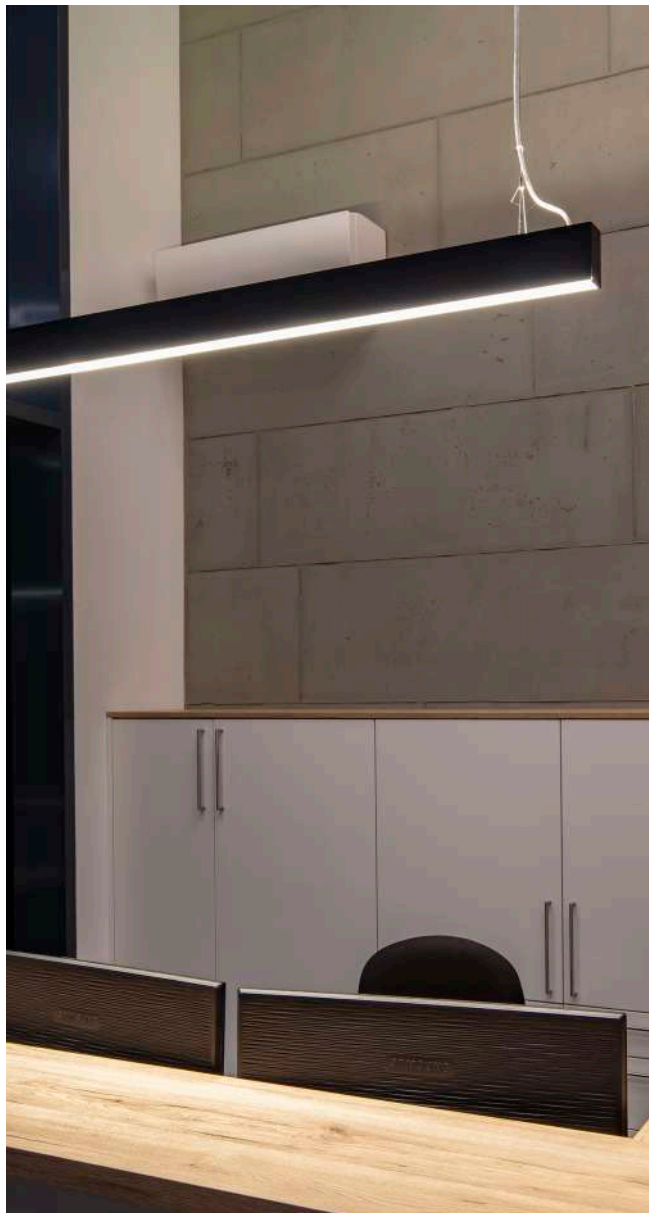

Die Anforderungen an die Bürobeleuchtung sind vielfältig. Von der Besprechungssituation über die Arbeit am Schreibtisch bis zum eindrucksvollen Eingangsbereich – niemand muss im Dunkeln tappen.



Lichtqualität optimieren.  
Wohlbefinden steigern.  
Kosten reduzieren.



## Bürowelten.

### **Herkömmliche Bürobereiche.**

- Einzelbüros
- Gruppen- und Großraumbüros
- Besprechungsräume

### **New Work.**

- Open spaces
- Coworking spaces
- Communication and inspiration zones

### **Nebengebäude.**

- Eingang und Rezeption
- Ausstellungsbereiche
- Flure und Treppenhäuser

Die Bürobeleuchtung unterteilt sich in vielfältige Bereiche, wobei die Grundbeleuchtung ein elementarer Baustein ist. Sie ist dafür verantwortlich ein angemessenes Helligkeitsniveau zu schaffen, welches die unterschiedlichen Sehaufgaben in den meisten Fällen bereits ermöglicht. Diese kann über Flächenleuchten, aber auch über leistungsstarke und mit breiter Abstrahlcharakteristik versehene Downlights erfolgen. In beiden Fällen sollte eine homogene Beleuchtung über die gesamten Flächen gewährleistet sein. Starke Hell- Dunkelkontraste können zu frühzeitiger Ermüdung führen und sollten möglichst vermieden werden. Ebenso fördern kalte Lichtfarben (Tageslicht) die Konzentration und Leistungsfähigkeit. Effiziente Beleuchtungskonzepte können dank innovativer LED-Technologie den Stromverbrauch senken und weisen durch ihre hohe Lebenserwartung wenig Bedarf an Wartungs- oder Austauschkosten auf.



01

## Office Stehleuchten.

Beleuchtung für den Arbeitsplatz.





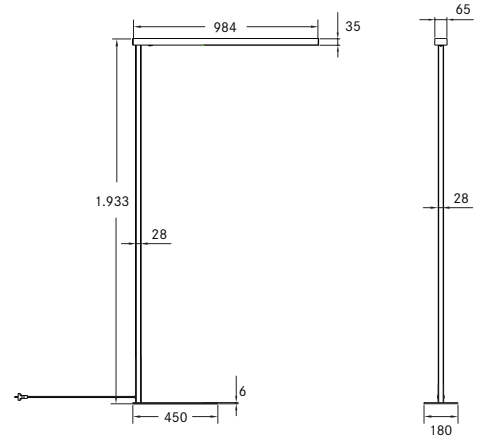
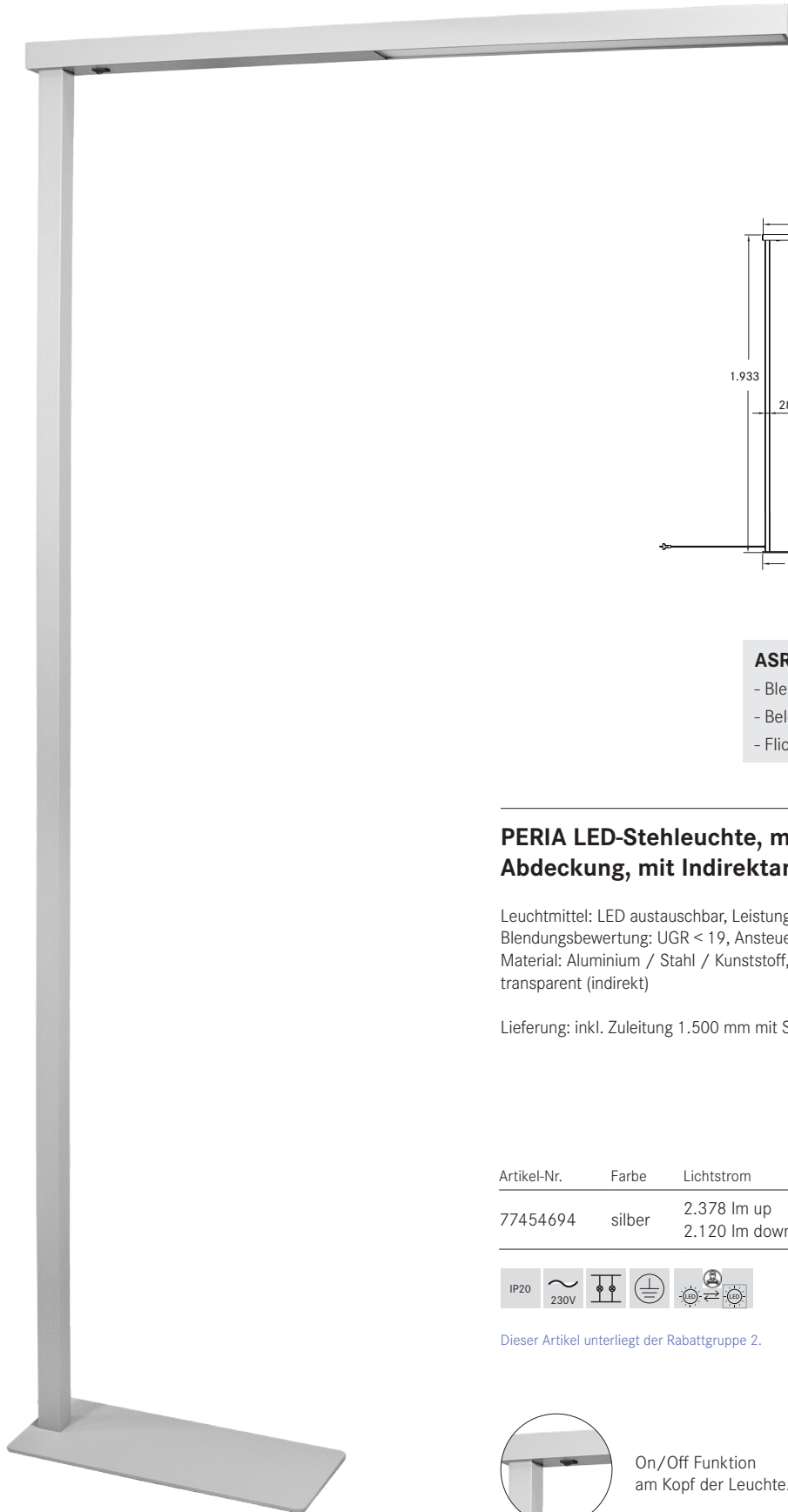

**ASR-konform:**

- Blendungsbewertung UGR < 19.
- Beleuchtungsstärke von mind. 500 Lux.
- Flickerfreies Licht.

**PERIA LED-Stehleuchte, mikroprismatische Abdeckung, mit Indirektanteil**

NEU

Leuchtmittel: LED austauschbar, Leistung: 50 W, Farbwiedergabe: CRI > 80, Blendungsbewertung: UGR < 19, Ansteuerung: Schalter, Höhe: 1.933 mm, Material: Aluminium / Stahl / Kunststoff, Optik: Mikroprismen (direkt) / transparent (indirekt)

Lieferung: inkl. Zuleitung 1.500 mm mit Schutzkontaktwinkelstecker.

Artikel-Nr.	Farbe	Lichtstrom	Farbtemperatur	Systemeffizienz
77454694	silber	2.378 lm up 2.120 lm down	4.000 K	88 lm / W

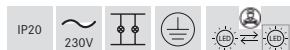

Dieser Artikel unterliegt der Rabattgruppe 2.



On/Off Funktion am Kopf der Leuchte.



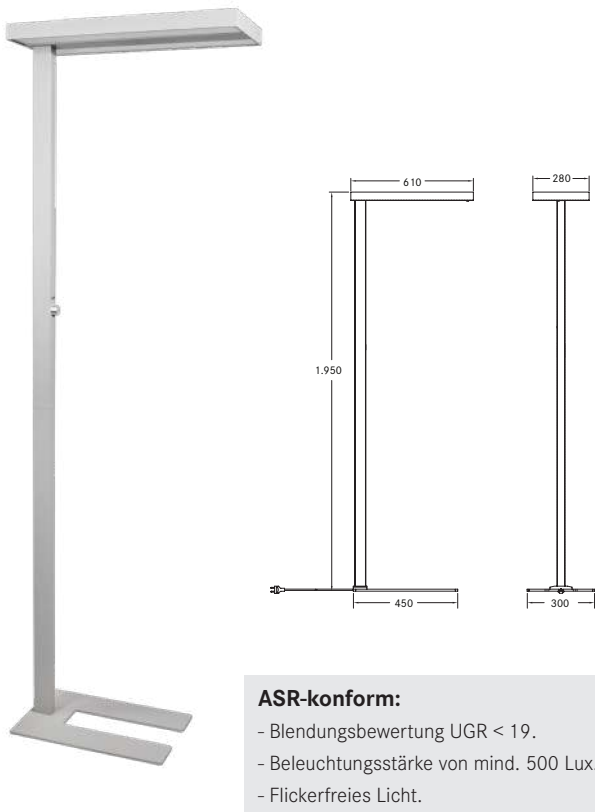

**ASR-konform:**

- Blendungsbewertung UGR < 19.
- Beleuchtungsstärke von mind. 500 Lux.
- Flickerfreies Licht.

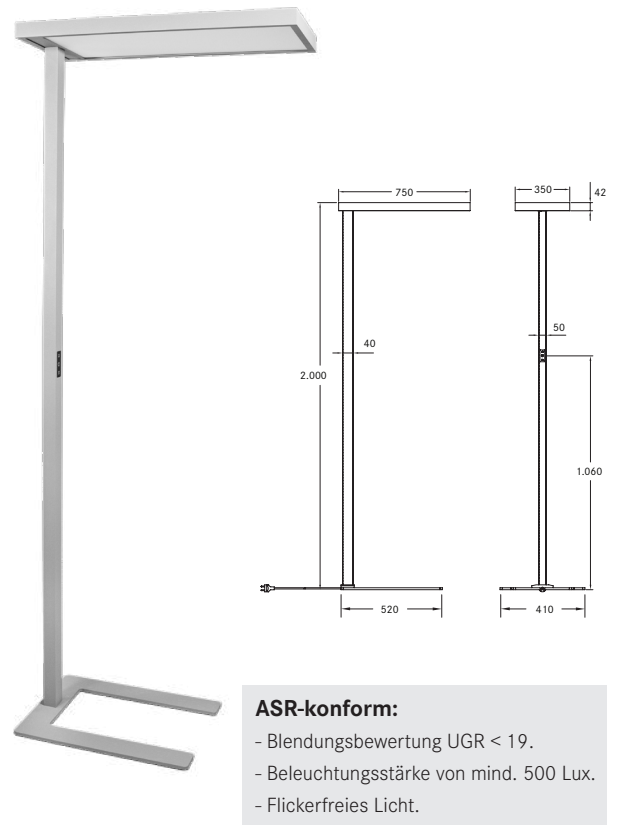

**ASR-konform:**

- Blendungsbewertung UGR < 19.
- Beleuchtungsstärke von mind. 500 Lux.
- Flickerfreies Licht.

### ADREA LED-Stehleuchte, mikroprismatische Abdeckung, mit Indirektanteil NEU

Leuchtmittel: LED austauschbar, Leistung: 60 W, Farbwiedergabe: CRI > 80, Blendungsbewertung: UGR < 19, Ansteuerung: Drehdimmer, Höhe: 1.950 mm, Material: Aluminium / Stahl / Kunststoff, Optik: Mikroprismen (direkt) / transparent (indirekt)

Lieferung: inkl. Zuleitung 1.500 mm mit Schutzkontaktwinkelstecker.

Artikel-Nr.	Farbe	Lichtstrom	Farbtemperatur	Systemeffizienz
77450694	silber	3.600 lm up 2.400 lm down	4.000 K	102 lm / W



Dieser Artikel unterliegt der Rabattgruppe 2.



Direkt und Indirekt zusammen dimmbar durch Drehdimmer direkt an der Leuchte.

### DEVAN LED-Stehleuchte, mikroprismatische Abdeckung, mit Indirektanteil NEU

Leuchtmittel: LED nicht austauschbar, Leistung: 96 W, Farbwiedergabe: CRI > 80, Blendungsbewertung: UGR < 19, Ansteuerung: Touchdimmer, Höhe: 2.000 mm, Material: Aluminium / Stahl / Kunststoff, Optik: Mikroprismen (direkt) / transparent (indirekt)

Lieferung: inkl. Zuleitung 1.500 mm mit Schutzkontaktwinkelstecker.

Artikel-Nr.	Farbe	Lichtstrom	Farbtemperatur	Systemeffizienz
77452694	silber	6.500 lm up 5.000 lm down	4.000 K	122 lm / W

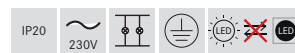

Dieser Artikel unterliegt der Rabattgruppe 2.



Direkt und Indirekt voneinander getrennt dimmbar durch Taster direkt an der Leuchte.

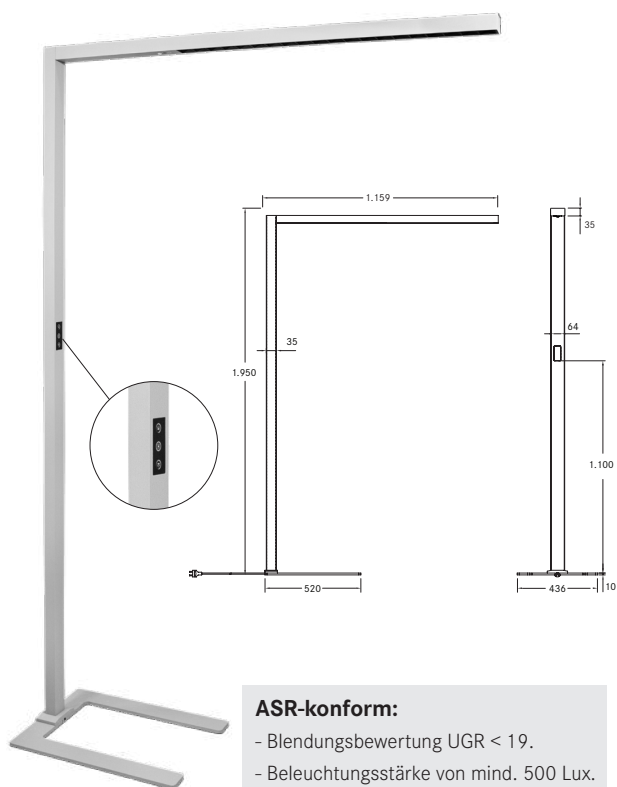

**ASR-konform:**

- Blendungsbewertung UGR < 19.
- Beleuchtungsstärke von mind. 500 Lux.
- Flickerfreies Licht.

## BEVON LED-Stehleuchte, mikroprismatische Abdeckung, mit Indirektanteil

NEU

Leuchtmittel: LED nicht austauschbar, Leistung: 70 W, Farbwiedergabe: CRI > 80, Blendungsbewertung: UGR < 6, Ansteuerung: Touchdimmer, Höhe: 1.950 mm, Material: Aluminium / Stahl / Kunststoff, Optik: Mikrozellenraster (direkt) / transparent (indirekt)

Lieferung: inkl. Zuleitung 1.500 mm mit Schutzkontaktwinkelstecker

Artikel-Nr.	Farbe	Lichtstrom	Farbtemperatur	Systemeffizienz
77451694	silber	6.720 lm up 2.660 lm down	4.000 K	120 lm / W



Dieser Artikel unterliegt der Rabattgruppe 2.

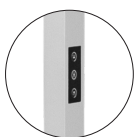

Direkt und Indirekt voneinander getrennt dimmbar durch Taster direkt an der Leuchte.



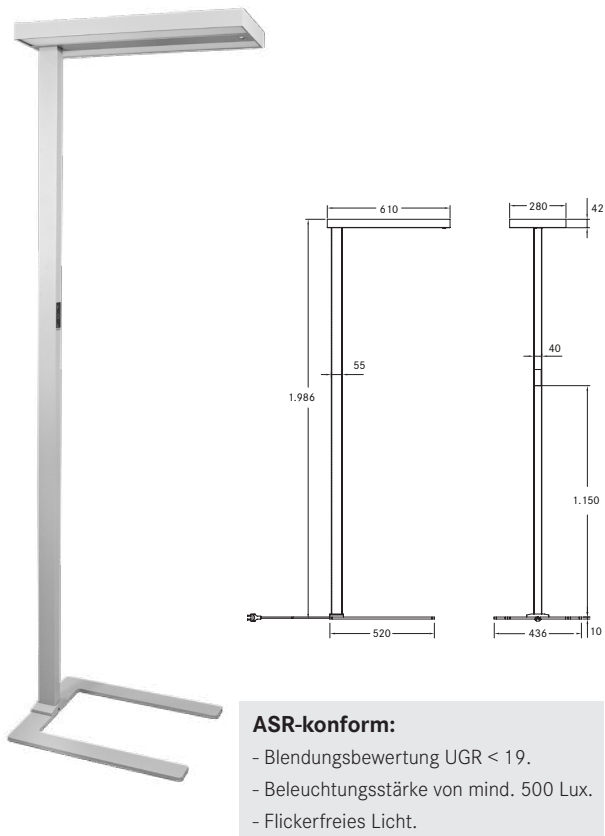

**ASR-konform:**

- Blendungsbewertung UGR < 19.
- Beleuchtungsstärke von mind. 500 Lux.
- Flickerfreies Licht.

## MIKOL LED-Stehleuchte, mikrop Prismatische Abdeckung, mit Indirektanteil

NEU

Leuchtmittel: LED nicht austauschbar, Leistung: 100 W, Farbwiedergabe: CRI > 80, Blendungsbewertung: UGR < 17, Ansteuerung: Touchdimmer, Bewegungsmelder, Tageslichtsensor, Höhe: 1.986,2 mm, Material: Aluminium / Stahl / Kunststoff, Optik: Mikroprismen (direkt) / transparent (indirekt)

Lieferung: inkl. Zuleitung 1.500 mm mit Schutzkontaktwinkelstecker.

Artikel-Nr.	Farbe	Lichtstrom	Farbtemperatur	Systemeffizienz
77453694	silber	8.000 lm up 4.000 lm down	4.000 K	129 lm / W

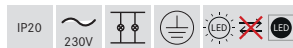

Dieser Artikel unterliegt der Rabattgruppe 2.



Direkt und Indirekt voneinander getrennt dimmbar durch Touchdimmer direkt an der Leuchte.

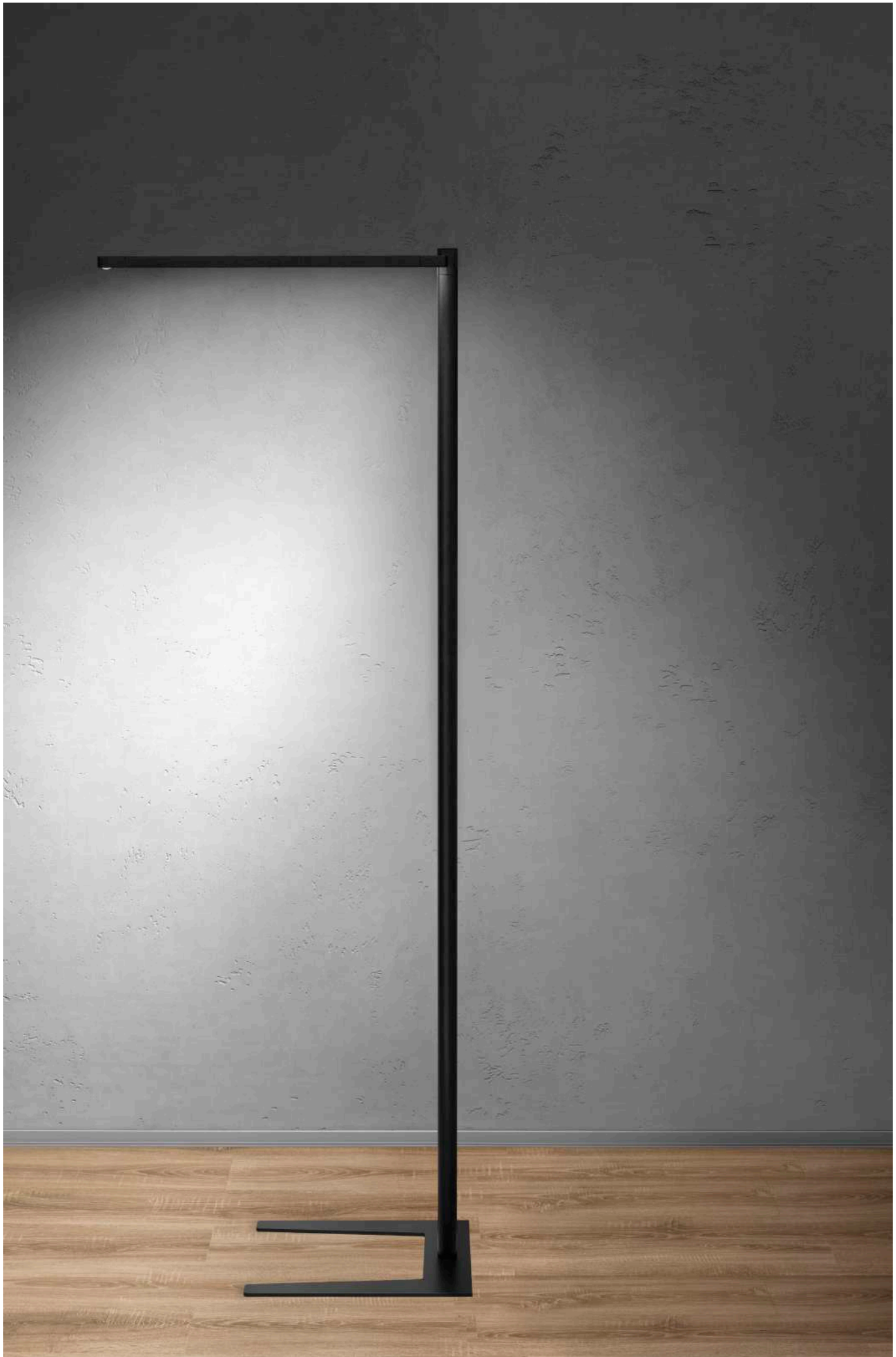

**MELODY LED-Stehleuchte, 1-Kopf**

NEU

Leuchtmittel: LED, Farbwiedergabe: CRI > 90, Farbtemperatur: 4.000 K, Leistung: 60 W, Lichtstrom komplett (direkt+indirekt 100%): 7.600 lm, Lichtstrom direkt (17%): 1.292 lm, Lichtstrom indirekt (83%): 6.308 lm, Blendungsbewertung: UGR < 19, Systemeffizienz: 126 lm/W, Material: Aluminium / Stahl / Kunststoff, Optik: Nanoprismen (direkt) / Mikroprismen (indirekt), Lichtverteilung: doppelt asymmetrisch, Ansteuerung: Tageslicht- / Präsenzsensoren, Dimmung über integrierten Taster, Lieferung: inkl. Zuleitung 2.500 mm mit Schutzkontaktwinkelstecker

**Lebensdauer:**

L90/B10, 50.000 Std. (ta: +25 °C)

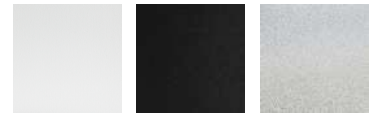
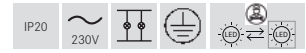
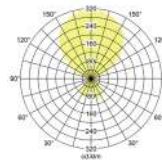
strukturweiß  
RAL 9016strukturschwarz  
RAL 9005struktursilber  
RAL 9006

Diese Artikel unterliegen der Rabattgruppe 2.

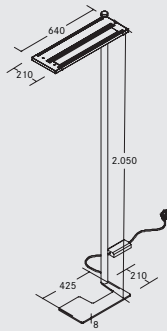

Artikel-Nr.	Farbe
77411174MS	strukturweiß
77411184MS	strukturschwarz
77411694MS	struktursilber
77411174ST	strukturweiß
77411184ST	strukturschwarz
77411694ST	struktursilber
77411174AI	strukturweiß
77411184AI	strukturschwarz
77411694AI	struktursilber

Endung MS:  
mit SensorikEndung ST:  
mit Sensorik und TasterEndung AI:  
mit Sensorik, Taster  
und App





## MELODY LED-Stehleuchte, 2-Kopf

NEU

Leuchtmittel: LED, Farbwiedergabe: CRI > 90, Farbtemperatur: 4.000 K, Leistung: 120 W, Lichtstrom komplett (direkt+indirekt 100%): 15.200 lm, Lichtstrom direkt (17%): 2.584 lm, Lichtstrom indirekt (83%): 12.616 lm, Blendungsbewertung: UGR < 19, Systemeffizienz: 126 lm/W, Material: Aluminium / Stahl / Kunststoff, Optik: Nanoprismen (direkt) / Mikroprismen (indirekt), Lichtverteilung: doppelt asymmetrisch, Ansteuerung: Tageslicht- / Präsenzsensoren, Dimmung über integrierten Taster, Lieferung: inkl. Zuleitung 2.500 mm mit Schutzkontaktwinkelstecker

### Lebensdauer:

L90/B10, 50.000 Std. (ta: +25 °C)



strukturweiß  
RAL 9016

strukturschwarz  
RAL 9005

struktursilber  
RAL 9006

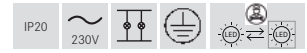
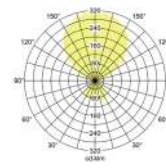

Diese Artikel unterliegen der Rabattgruppe 2.

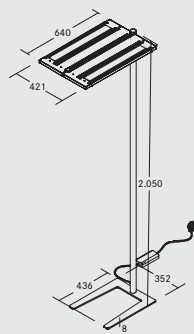

Artikel-Nr.	Farbe
77412174MS	strukturweiß
77412184MS	strukturschwarz
77412694MS	struktursilber
77412174ST	strukturweiß
77412184ST	strukturschwarz
77412694ST	struktursilber
77412174AI	strukturweiß
77412184AI	strukturschwarz
77412694AI	struktursilber

Endung MS:  
mit Sensorik  
  
Endung ST:  
mit Sensorik und Taster  
  
Endung AI:  
mit Sensorik, Taster  
und App

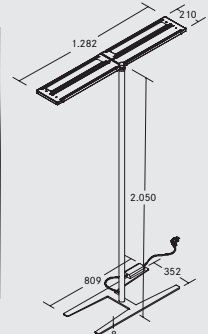

Artikel-Nr.	Farbe
77422174MS	strukturweiß
77422184MS	strukturschwarz
77422694MS	struktursilber
77422174ST	strukturweiß
77422184ST	strukturschwarz
77422694ST	struktursilber
77422174AI	strukturweiß
77422184AI	strukturschwarz
77422694AI	struktursilber

Endung MS:  
mit Sensorik  
  
Endung ST:  
mit Sensorik und Taster  
  
Endung AI:  
mit Sensorik, Taster  
und App

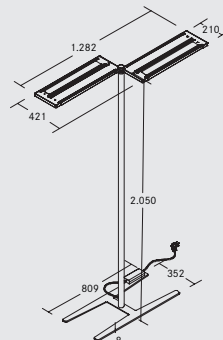

Artikel-Nr.	Farbe
77432174MS	strukturweiß
77432184MS	strukturschwarz
77432694MS	struktursilber
77432174ST	strukturweiß
77432184ST	strukturschwarz
77432694ST	struktursilber
77432174AI	strukturweiß
77432184AI	strukturschwarz
77432694AI	struktursilber

Endung MS:  
mit Sensorik  
  
Endung ST:  
mit Sensorik und Taster  
  
Endung AI:  
mit Sensorik, Taster  
und App

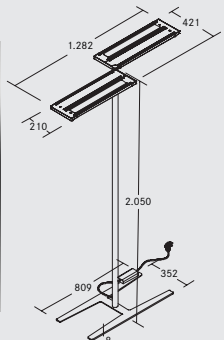

Artikel-Nr.	Farbe
77442174MS	strukturweiß
77442184MS	strukturschwarz
77442694MS	struktursilber
77442174ST	strukturweiß
77442184ST	strukturschwarz
77442694ST	struktursilber
77442174AI	strukturweiß
77442184AI	strukturschwarz
77442694AI	struktursilber

Endung MS:  
mit Sensorik  
  
Endung ST:  
mit Sensorik und Taster  
  
Endung AI:  
mit Sensorik, Taster  
und App

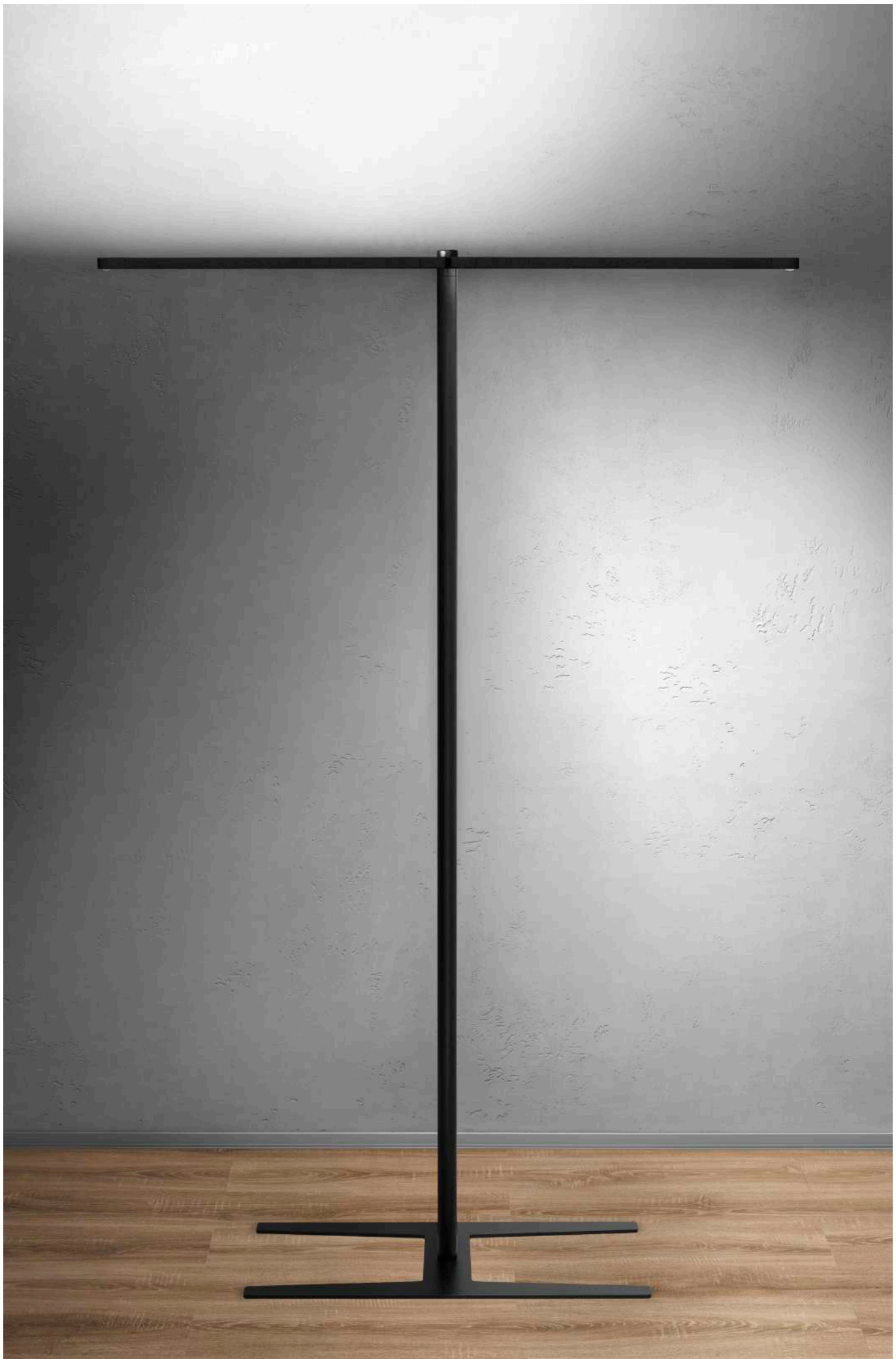



## MELODY LED-Stehleuchte, 3-Kopf

NEU

Leuchtmittel: LED, Farbwiedergabe: CRI > 90, Farbtemperatur: 4.000 K, Leistung: 180 W, Lichtstrom komplett (direkt+indirekt 100%): 22.800 lm, Lichtstrom direkt (17%): 3.867 lm, Lichtstrom indirekt (83%): 18.924 lm, Blendungsbewertung: UGR < 19, Systemeffizienz: 126 lm/W, Material: Aluminium / Stahl / Kunststoff, Optik: Nanoprismen (direkt) / Mikroprismen (indirekt), Lichtverteilung: doppelt asymmetrisch, Ansteuerung: Tageslicht- / Präsenzsensoren, Dimmung über integrierten Taster, Lieferung: inkl. Zuleitung 2.500 mm mit Schutzkontaktwinkelstecker

### Lebensdauer:

L90/B10, 50.000 Std. (ta: +25 °C)

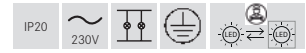
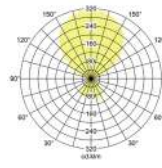
strukturweiß  
RAL 9016strukturschwarz  
RAL 9005struktursilber  
RAL 9006

Diese Artikel unterliegen der Rabattgruppe 2.

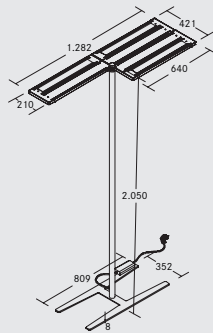

Artikel-Nr.	Farbe
77413174MS	strukturweiß
77413184MS	strukturschwarz
77413694MS	struktursilber
77413174ST	strukturweiß
77413184ST	strukturschwarz
77413694ST	struktursilber
77413174AI	strukturweiß
77413184AI	strukturschwarz
77413694AI	struktursilber

Endung MS:  
mit Sensorik

Endung ST:  
mit Sensorik und Taster

Endung AI:  
mit Sensorik, Taster  
und App

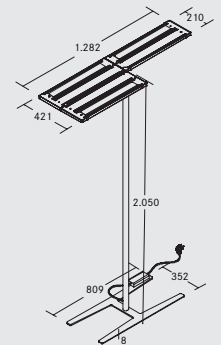

Artikel-Nr.	Farbe
77423174MS	strukturweiß
77423184MS	strukturschwarz
77423694MS	struktursilber
77423174ST	strukturweiß
77423184ST	strukturschwarz
77423694ST	struktursilber
77423174AI	strukturweiß
77423184AI	strukturschwarz
77423694AI	struktursilber

Endung MS:  
mit Sensorik

Endung ST:  
mit Sensorik und Taster

Endung AI:  
mit Sensorik, Taster  
und App

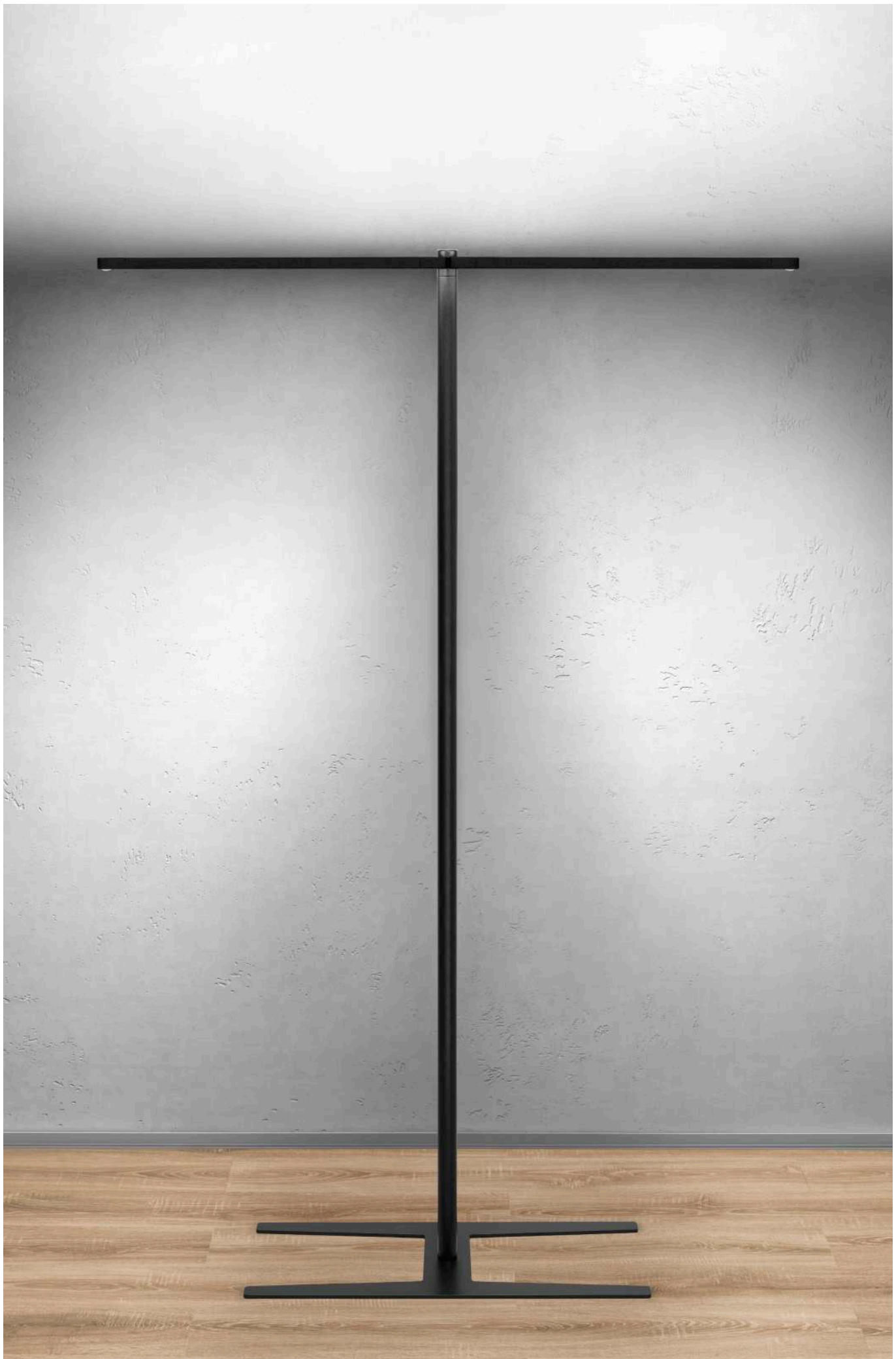

## MELODY LED-Stehleuchte, 4-Kopf

NEU

Leuchtmittel: LED, Farbwiedergabe: CRI > 90, Farbtemperatur: 4.000 K, Leistung: 240 W, Lichtstrom komplett (direkt+indirekt 100%): 30.400 lm, Lichtstrom direkt (17%): 5.168 lm, Lichtstrom indirekt (83%): 25.232 lm, Blendungsbewertung: UGR < 19, Systemeffizienz: 126 lm/W, Material: Aluminium / Stahl / Kunststoff, Optik: Nanoprismen (direkt) / Mikroprismen (indirekt), Lichtverteilung: doppelt asymmetrisch, Ansteuerung: Tageslicht- / Präsenzsensoren, Dimmung über integrierten Taster, Lieferung: inkl. Zuleitung 2.500 mm mit Schutzkontaktwinkelstecker

### Lebensdauer:

L90/B10, 50.000 Std. (ta: +25 °C)

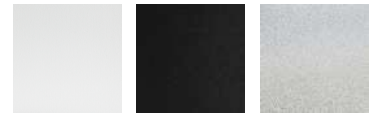
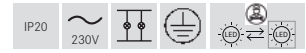
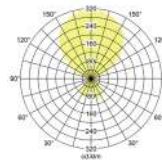
strukturweiß  
RAL 9016strukturschwarz  
RAL 9005struktursilber  
RAL 9006

Diese Artikel unterliegen der Rabattgruppe 2.

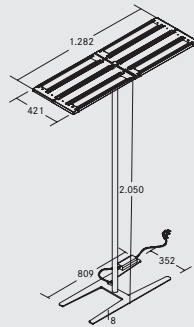

Artikel-Nr.	Farbe
77414174MS	strukturweiß
77414184MS	strukturschwarz
77414694MS	struktursilber
77414174ST	strukturweiß
77414184ST	strukturschwarz
77414694ST	struktursilber
77414174AI	strukturweiß
77414184AI	strukturschwarz
77414694AI	struktursilber

Endung MS:  
mit Sensorik

Endung ST:  
mit Sensorik und Taster

Endung AI:  
mit Sensorik, Taster  
und App





02

## BIRO40 Lichtkanalsystem.

Beleuchtung für den Arbeitsplatz.



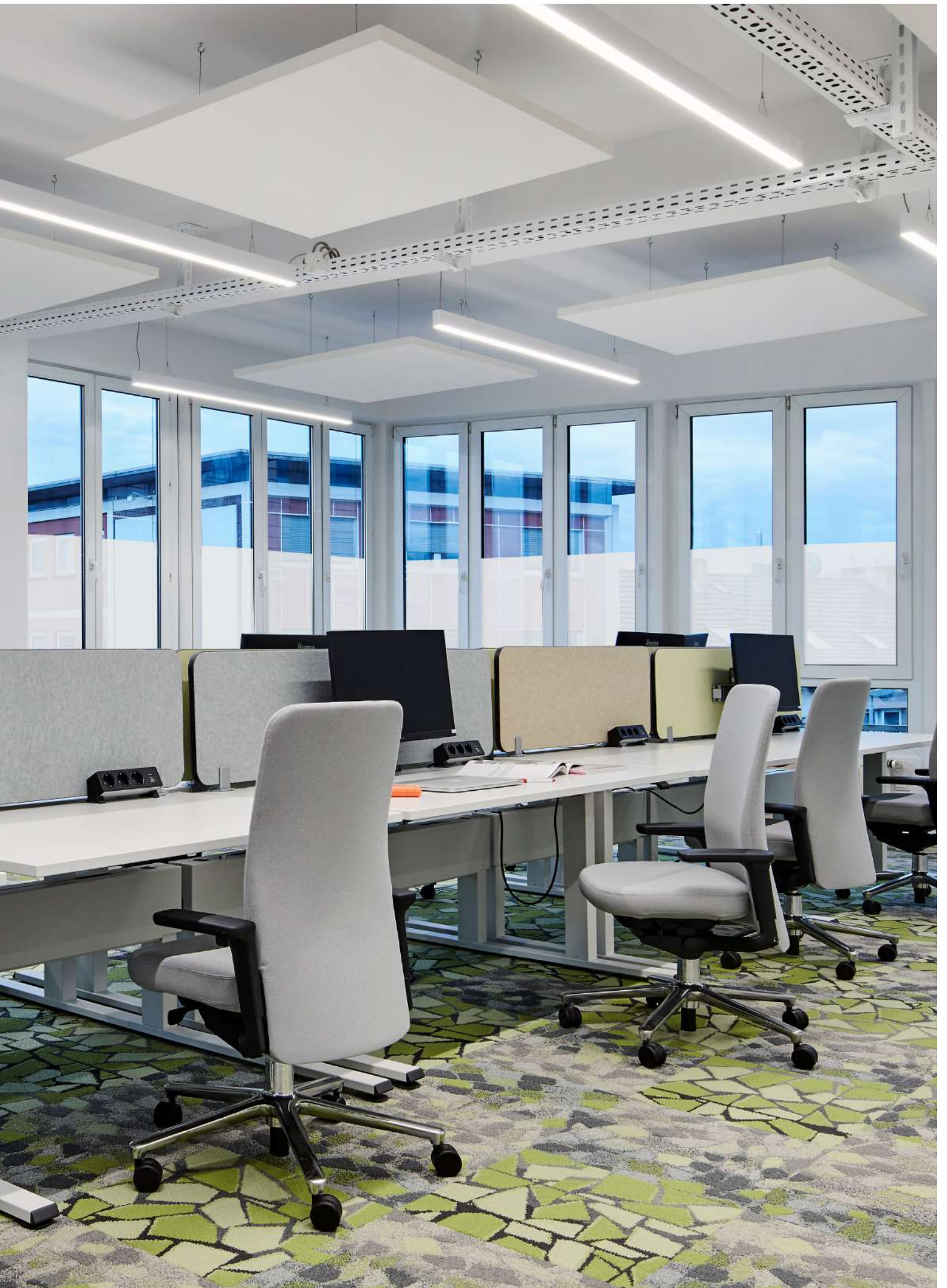



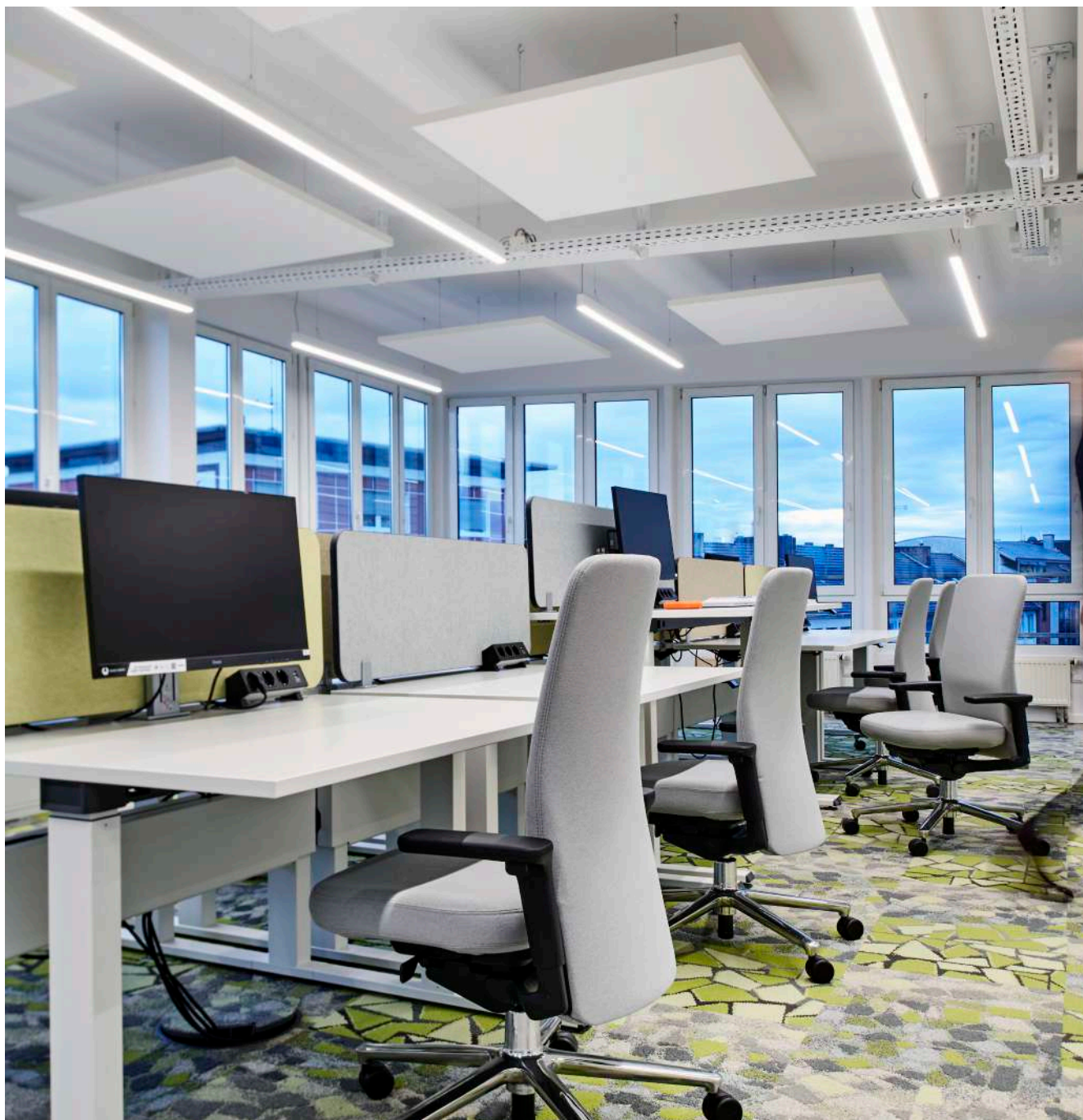

## BIRO40 Lichtkanalsystem Konfigurator.

Individualität. Einfach planbar.

Mit dem neuen BIRO40 Lichtkanalsystem Konfigurator können Sie Ihren Brumberg Lichtkanal schnell und komfortabel zusammenstellen. Wählen Sie zunächst die gewünschte Montageart, Farbe, Farbtemperatur, Ansteuerung sowie die zugehörige Abdeckung aus. Auch Sonderformen sind konfigurierbar. Abschließend erhalten Sie eine detaillierte Planungsübersicht.

Starten Sie Ihre Konfiguration jetzt auf: [www.brumberg.com](http://www.brumberg.com)

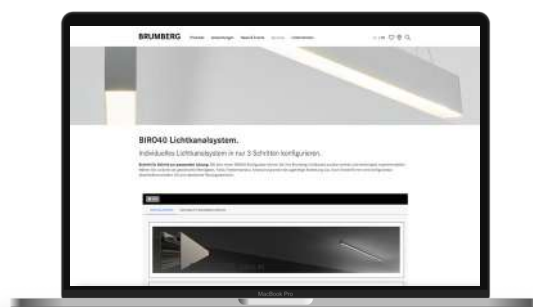



## BIRO40.

Ein Profil, drei Anwendungen.

### 1. Einbau.

Geeignet für Deckeneinbaumontage. Einbauprofile aus verwindungssteifem Aluminium mit äußerst schmalem Leuchtenkorpus von 40 x 65 mm.

### 2. Anbau.

Geeignet für Decken- und Wandmontage.

Profile aus verwindungssteifem Aluminium mit äußerst schmalem Leuchtenkorpus von 40 x 75 mm.

### 3. Pendel. Direkt oder indirekt / indirekt.

Geeignet für Pendelmontage.

Profile aus verwindungssteifem Aluminium mit äußerst schmalem Leuchtenkorpus von 40 x 75 mm.

Lichtlösungen mit den passenden Geometrien realisieren.

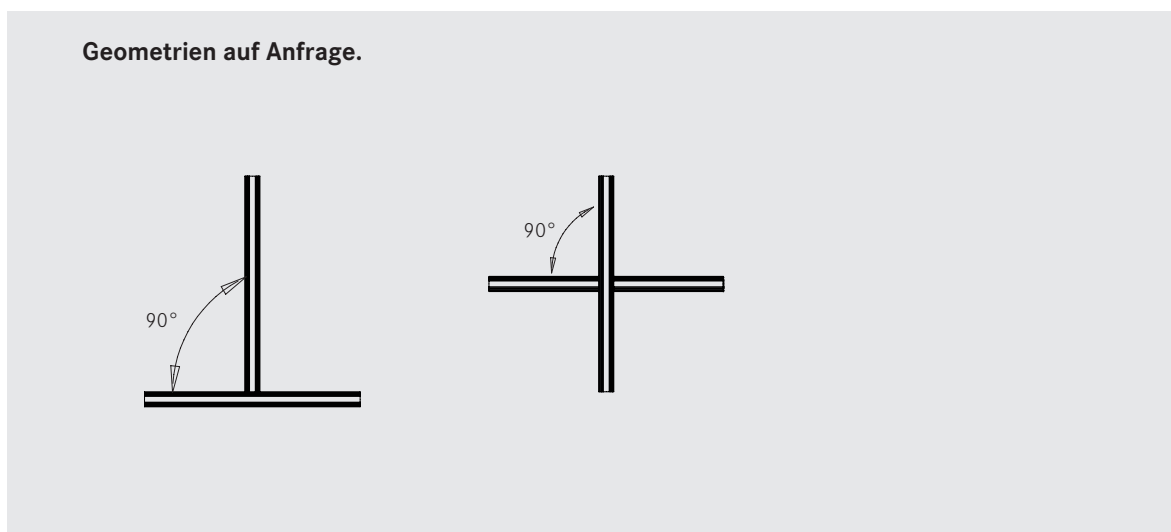
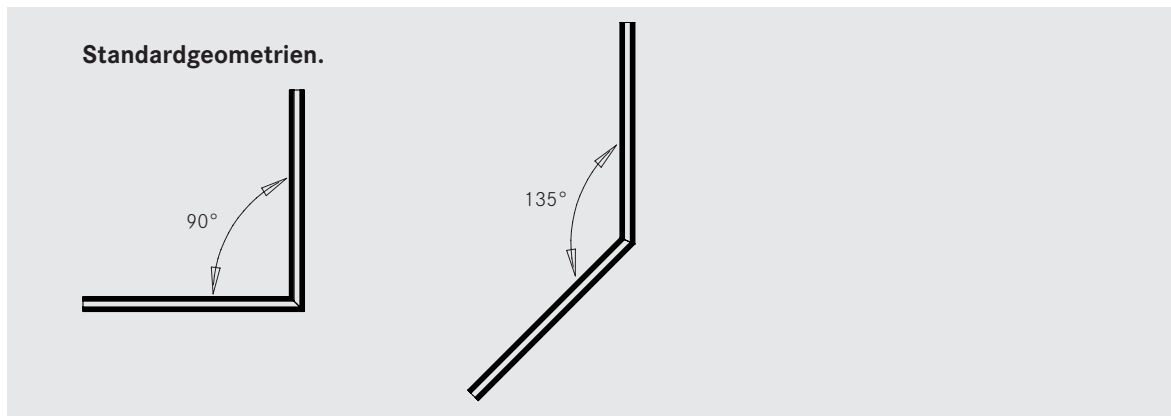

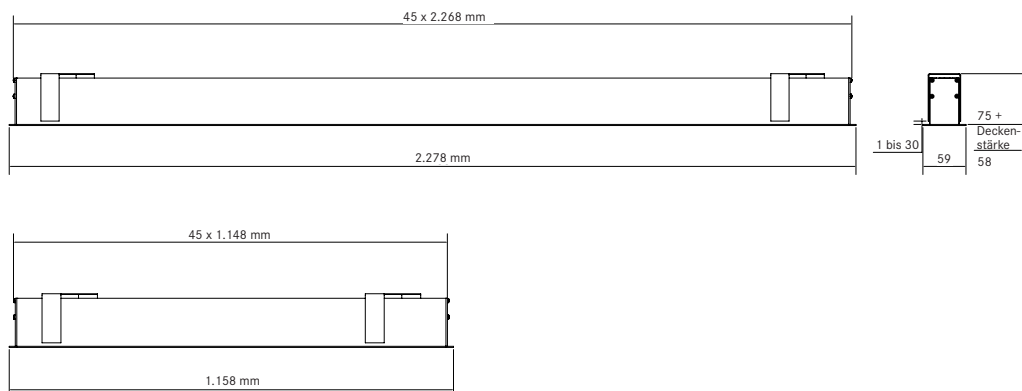

## BIRO40 LED-Einbauprofil, Standardlängen

### Farbwiedergabe:

CRI > 90, TunableWhite CRI > 80

### Lebensdauer:

3.000 K & 4.000 K: L80/B10, > 60.000 Std. (ta: +25 °C)  
2.700 K - 6.500 K (TW): L80/B50, 70.000 Std. (ta: +25 °C)

Satiniert

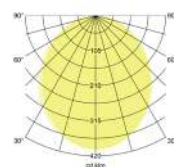

Mikroprisma

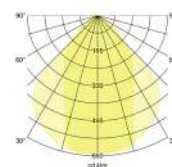

weiß glänzend



schwarz matt



silber matt

Artikel-Nr. silber matt eloxiert	Artikel-Nr. weiß glänzend	Artikel-Nr. schwarz matt eloxiert	Länge	Farbtemperatur	Abdeckung	UGR	Ansteuerung	Lichtstrom	Systemeffizienz	Systemleistung
77033693	77033073	77033083	1.158 mm	3.000 K	satiniert	< 25	<b>DALI</b>	2.430 lm	78 lm/W	31 W
77033694	77033074	77033084	1.158 mm	4.000 K	satiniert	< 25	<b>DALI</b>	2.740 lm	87 lm/W	31 W
77033698	77033078	77033088	1.158 mm	2.700 K - 6.500 K	satiniert	< 25	<b>DALI (DT8)</b>	2.690 lm	86 lm/W	31 W
77034693	77034073	77034083	2.278 mm	3.000 K	satiniert	< 25	<b>DALI</b>	4.840 lm	77 lm/W	62 W
77034694	77034074	77034084	2.278 mm	4.000 K	satiniert	< 25	<b>DALI</b>	5.470 lm	87 lm/W	62 W
77034698	77034078	77034088	2.278 mm	2.700 K - 6.500 K	satiniert	< 25	<b>DALI (DT8)</b>	5.380 lm	86 lm/W	62 W
77023693	77023073	77023083	1.158 mm	3.000 K	Mikroprisma	< 19	<b>DALI</b>	1.430 lm	80 lm/W	18 W
77023694	77023074	77023084	1.158 mm	4.000 K	Mikroprisma	< 19	<b>DALI</b>	1.620 lm	90 lm/W	18 W
77023698	77023078	77023088	1.158 mm	2.700 K - 6.500 K	Mikroprisma	< 19	<b>DALI (DT8)</b>	1.590 lm	89 lm/W	18 W
77024693	77024073	77024083	2.278 mm	3.000 K	Mikroprisma	< 19	<b>DALI</b>	2.860 lm	80 lm/W	36 W
77024694	77024074	77024084	2.278 mm	4.000 K	Mikroprisma	< 19	<b>DALI</b>	3.230 lm	90 lm/W	36 W
77024698	77024078	77024088	2.278 mm	2.700 K - 6.500 K	Mikroprisma	< 19	<b>DALI (DT8)</b>	3.180 lm	89 lm/W	36 W

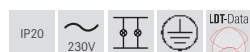

Diese Artikel unterliegen der Rabattgruppe 2.

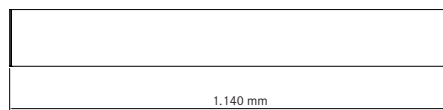
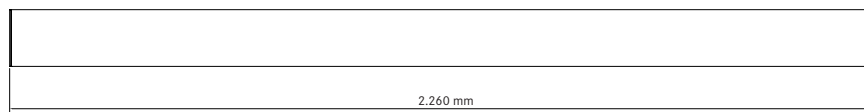

## BIRO40 LED-Anbauprofil, Standardlängen

NEU

### Farbwiedergabe:

CRI > 90, TunableWhite CRI > 80

### Lebensdauer:

3.000 K & 4.000 K: L80/B10, > 60.000 Std. (ta: +25 °C)

2.700 K - 6.500 K (TW): L80/B50, 70.000 Std. (ta: +25 °C)

Satiniert

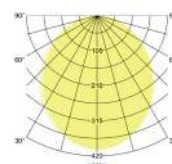

Mikroprisma

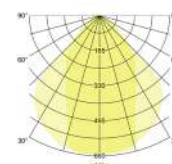

weiß glänzend

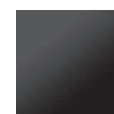

schwarz matt



silber matt

Artikel-Nr. silber matt eloxiert	NEU Artikel-Nr. weiß glänzend	Artikel-Nr. schwarz matt eloxiert	Länge	Farbtemperatur	Abdeckung	UGR	Ansteuerung	Lichtstrom	Systemeffizienz	Systemleistung
77143693	77143073	77143083	1.140 mm	3.000 K	satiniert	< 25	<b>DALI</b>	2.430 lm	78 lm/W	31 W
77143694	77143074	77143084	1.140 mm	4.000 K	satiniert	< 25	<b>DALI</b>	2.740 lm	87 lm/W	31 W
77143698	77143078	77143088	1.140 mm	2.700 K - 6.500 K	satiniert	< 25	<b>DALI (DT8)</b>	2.690 lm	86 lm/W	31 W
77144693	77144073	77144083	2.260 mm	3.000 K	satiniert	< 25	<b>DALI</b>	4.840 lm	77 lm/W	62 W
77144694	77144074	77144084	2.260 mm	4.000 K	satiniert	< 25	<b>DALI</b>	5.470 lm	87 lm/W	62 W
77144698	77144078	77144088	2.260 mm	2.700 K - 6.500 K	satiniert	< 25	<b>DALI (DT8)</b>	5.380 lm	86 lm/W	62 W
77133693	77133073	77133083	1.140 mm	3.000 K	Mikroprisma	< 19	<b>DALI</b>	1.430 lm	80 lm/W	18 W
77133694	77133074	77133084	1.140 mm	4.000 K	Mikroprisma	< 19	<b>DALI</b>	1.620 lm	90 lm/W	18 W
77133698	77133078	77133088	1.140 mm	2.700 K - 6.500 K	Mikroprisma	< 19	<b>DALI (DT8)</b>	1.590 lm	89 lm/W	18 W
77134693	77134073	77134083	2.260 mm	3.000 K	Mikroprisma	< 19	<b>DALI</b>	2.860 lm	80 lm/W	36 W
77134694	77134074	77134084	2.260 mm	4.000 K	Mikroprisma	< 19	<b>DALI</b>	3.230 lm	90 lm/W	36 W
77134698	77134078	77134088	2.260 mm	2.700 K - 6.500 K	Mikroprisma	< 19	<b>DALI (DT8)</b>	3.180 lm	89 lm/W	36 W

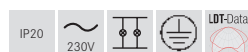

Diese Artikel unterliegen der Rabattgruppe 2.

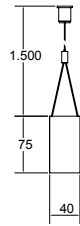
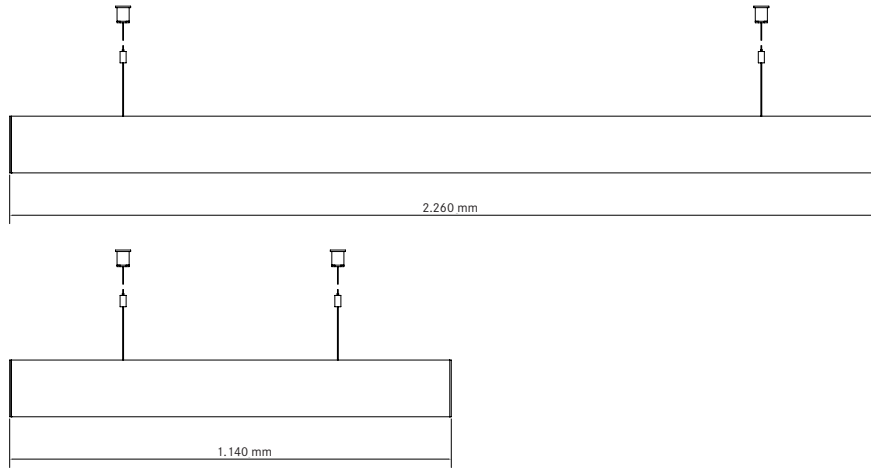

## BIRO40 LED-Pendelprofil direkt, Standardlängen NEU

### Farbwiedergabe:

CRI > 90, TunableWhite CRI > 80

### Lebensdauer:

3.000 K & 4.000 K: L80/B10, > 60.000 Std. (ta: +25 °C)  
 2.700 K - 6.500 K (TW): L80/B50, 70.000 Std. (ta: +25 °C)

Satiniert

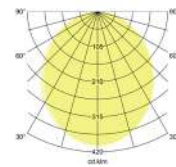

Mikroprisma

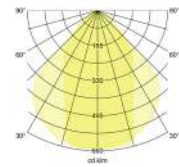

weiß glänzend



schwarz matt



silber matt

Artikel-Nr. silber matt eloxiert	Artikel-Nr. weiß glänzend <span style="background-color: #008080; color: white; padding: 2px;">NEU</span>	Artikel-Nr. schwarz matt eloxiert	Länge	Farbtemperatur	Abdeckung	UGR	Ansteuerung	Lichtstrom	Systemeffizienz	Systemleistung
77243693	77243073	77243083	1.140 mm	3.000 K	satiniert	< 25	<b>DALI</b>	2.430 lm	78 lm/W	31 W
77243694	77243074	77243084	1.140 mm	4.000 K	satiniert	< 25	<b>DALI</b>	2.740 lm	87 lm/W	31 W
77243698	77243078	77243088	1.140 mm	2.700 K - 6.500 K	satiniert	< 25	<b>DALI (DT8)</b>	2.690 lm	86 lm/W	31 W
77244693	77244073	77244083	2.260 mm	3.000 K	satiniert	< 25	<b>DALI</b>	4.840 lm	77 lm/W	62 W
77244694	77244074	77244084	2.260 mm	4.000 K	satiniert	< 25	<b>DALI</b>	5.470 lm	87 lm/W	62 W
77244698	77244078	77244088	2.260 mm	2.700 K - 6.500 K	satiniert	< 25	<b>DALI (DT8)</b>	5.380 lm	86 lm/W	62 W
77233693	77233073	77233083	1.140 mm	3.000 K	Mikroprisma	< 19	<b>DALI</b>	1.430 lm	80 lm/W	18 W
77233694	77233074	77233084	1.140 mm	4.000 K	Mikroprisma	< 19	<b>DALI</b>	1.620 lm	90 lm/W	18 W
77233698	77233078	77233088	1.140 mm	2.700 K - 6.500 K	Mikroprisma	< 19	<b>DALI (DT8)</b>	1.590 lm	89 lm/W	18 W
77234693	77234073	77234083	2.260 mm	3.000 K	Mikroprisma	< 19	<b>DALI</b>	2.860 lm	80 lm/W	36 W
77234694	77234074	77234084	2.260 mm	4.000 K	Mikroprisma	< 19	<b>DALI</b>	3.230 lm	90 lm/W	36 W
77234698	77234078	77234088	2.260 mm	2.700 K - 6.500 K	Mikroprisma	< 19	<b>DALI (DT8)</b>	3.180 lm	89 lm/W	36 W

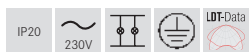

Diese Artikel unterliegen der Rabattgruppe 2.



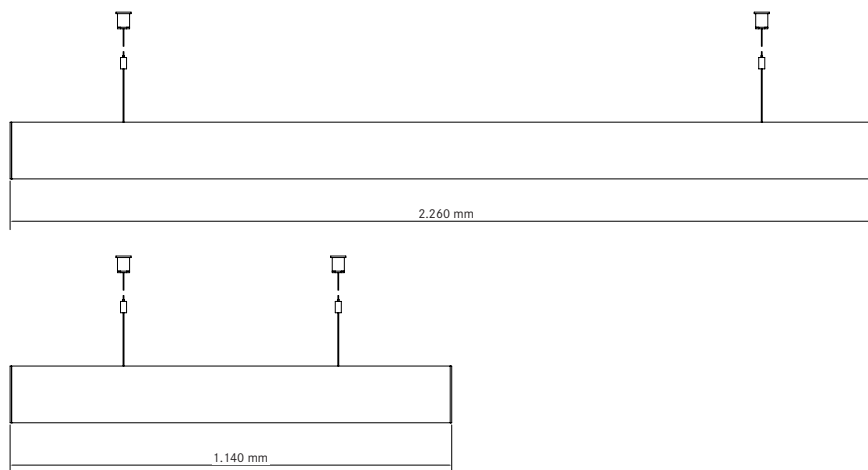

■ BEG Förderfähig

## BIRO40 LED-Pendelprofil direkt/indirekt, Standardlängen

NEU

Farbwiedergabe: CRI > 90, TunableWhite CRI > 80

### Lebensdauer:

3.000 K & 4.000 K: L80/B10, > 60.000 Std. (ta: +25 °C)  
2.700 K - 6.500 K (TW): L80/B50, 70.000 Std. (ta: +25 °C)

Satiniert

Mikroprisma

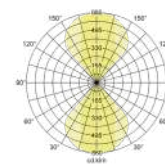
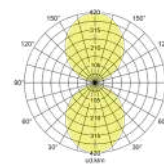

weiß glänzend

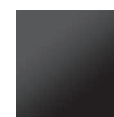

schwarz matt



silber matt

Artikel-Nr. silber matt eloxiert	NEU Artikel-Nr. weiß glänzend	Artikel-Nr. schwarz matt eloxiert	Länge	Farbtemperatur	Abdeckung	UGR	Ansteuerung	Lichtstrom	Systemeffizienz	Systemleistung
77353693	77353073	77353083	1.140 mm	3.000 K	satiniert	< 25	<b>DALI</b>	4.970 lm	108 lm/W	46 W
77353694	77353074	77353084	1.140 mm	4.000 K	satiniert	< 25	<b>DALI</b>	5.600 lm	122 lm/W	46 W ■
77353698	77353078	77353088	1.140 mm	2.700 K - 6.500 K	satiniert	< 25	<b>DALI (DT8)</b>	5.520 lm	120 lm/W	46 W ■
77354693	77354073	77354083	2.260 mm	3.000 K	satiniert	< 25	<b>DALI</b>	10.260 lm	108 lm/W	95 W
77354694	77354074	77354084	2.260 mm	4.000 K	satiniert	< 25	<b>DALI</b>	11.580 lm	122 lm/W	95 W ■
77354698	77354078	77354088	2.260 mm	2.700 K - 6.500 K	satiniert	< 25	<b>DALI (DT8)</b>	11.400 lm	120 lm/W	95 W ■
77333693	77333073	77333083	1.140 mm	3.000 K	Mikroprisma	< 19	<b>DALI</b>	5.060 lm	110 lm/W	46 W
77333694	77333074	77333084	1.140 mm	4.000 K	Mikroprisma	< 19	<b>DALI</b>	5.720 lm	124 lm/W	46 W ■
77333698	77333078	77333088	1.140 mm	2.700 K - 6.500 K	Mikroprisma	< 19	<b>DALI (DT8)</b>	5.630 lm	122 lm/W	46 W ■
77334693	77334073	77334083	2.260 mm	3.000 K	Mikroprisma	< 19	<b>DALI</b>	10.460 lm	110 lm/W	95 W
77334694	77334074	77334084	2.260 mm	4.000 K	Mikroprisma	< 19	<b>DALI</b>	11.810 lm	124 lm/W	95 W ■
77334698	77334078	77334088	2.260 mm	2.700 K - 6.500 K	Mikroprisma	< 19	<b>DALI (DT8)</b>	11.620 lm	122 lm/W	95 W ■

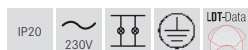

Diese Artikel unterliegen der Rabattgruppe 2.



03

## BIRO CIRCLE & SQUARE.

Funktionaler und ästhetischer Blickfang.





## BIRO Ringleuchten.

Lichtstimmung mit BIRO CIRCLE.

Neben zahlreichen Eckverbindungen, die verschiedene Geometrien ermöglichen, lassen sich mit dem BIRO Lichtkanalsystem auch ringförmige Leuchten in diversen Größen von bis zu sechs Metern realisieren. Standardmäßig liefern wir die Leuchten in schwarz, weiß und silber bis 2.500 mm. Auf Anfrage bieten wir aber auch individuell gestaltete Ringleuchten in verschiedenen Farben und Sondergrößen bis 6.000 mm Durchmesser an. Zudem bieten wir geschlossene runde und quadratische Leuchten mit vollflächigem Lichtaustritt.

### Luftfahrt und schwebende Ringleuchten.

Im Frankfurter Flughafen (FraPort) hat Brumberg mit BIRO CIRCLE Pendelringleuchten in Sonderanfertigung für eine besondere Lichtlösungen gesorgt. Die Eigenschaften der Leuchten sind für diese Aufgabe geradezu ideal: direkte und indirekte Beleuchtung, rotations-symmetrisch, tief-breit-strahlende Lichtstärkeverteilung sowie eine Lichtverteilung durch eine mikroprismatische Kunststoffabdeckung.

Mehr Informationen  
zum FraPort Frankfurt



Dezentraler Baldachin



Zentraler Baldachin



RAL Oberflächen





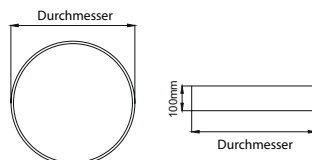

## Höhe 100 mm

### BIRO CIRCLE Anbau-Flächenleuchte, direkt

LED, Eingangsspannung: 220 - 240 V AC, 50 - 60 Hz,  
Farbwiedergabe: CRI > 80, Abstrahlwinkel: 120°, Abdeckung: PC, opal,  
Material: Aluminium / Stahl / Kunststoff

#### Lebensdauer:

L90/B10, 74.000 Std. (ta: +25 °C)

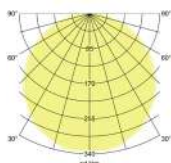

Durchmesser	Artikel-Nr. struktursilber	Artikel-Nr. strukturweiß	Artikel-Nr. strukturschwarz	Farbtemperatur	Abdeckung	Ansteuerung	Lichtstrom	Systemeffizienz	Systemleistung
450 mm	13685163	13685173	13685183	3.000 K	opal	schaltbar	2.450 lm	98 lm/W	25 W
	13685164	13685174	13685184	4.000 K	opal	schaltbar	2.550 lm	102 lm/W	25 W
	13695163	13695173	13695183	3.000 K	opal	<b>DALI</b>	2.450 lm	98 lm/W	25 W
	13695164	13695174	13695184	4.000 K	opal	<b>DALI</b>	2.550 lm	102 lm/W	25 W
600 mm	13680163	13680173	13680183	3.000 K	opal	schaltbar	5.186 lm	103 lm/W	50 W
	13680164	13680174	13680184	4.000 K	opal	schaltbar	5.400 lm	108 lm/W	50 W
	13690163	13690173	13690183	3.000 K	opal	<b>DALI</b>	5.186 lm	103 lm/W	50 W
	13690164	13690174	13690184	4.000 K	opal	<b>DALI</b>	5.400 lm	108 lm/W	50 W
750 mm	13681163	13681173	13681183	3.000 K	opal	schaltbar	7.328 lm	104 lm/W	70 W
	13681164	13681174	13681184	4.000 K	opal	schaltbar	7.630 lm	109 lm/W	70 W
	13691163	13691173	13691183	3.000 K	opal	<b>DALI</b>	7.328 lm	104 lm/W	70 W
	13691164	13691174	13691184	4.000 K	opal	<b>DALI</b>	7.630 lm	109 lm/W	70 W
1.000 mm	13682163	13682173	13682183	3.000 K	opal	schaltbar	13.925 lm	111 lm/W	125 W
	13682164	13682174	13682184	4.000 K	opal	schaltbar	14.500 lm	116 lm/W	125 W
	13692163	13692173	13692183	3.000 K	opal	<b>DALI</b>	13.925 lm	111 lm/W	125 W
	13692164	13692174	13692184	4.000 K	opal	<b>DALI</b>	14.500 lm	116 lm/W	125 W
1.200 mm	13683163	13683173	13683183	3.000 K	opal	schaltbar	19.650 lm	112 lm/W	175 W
	13683164	13683174	13683184	4.000 K	opal	schaltbar	20.475 lm	117 lm/W	175 W
	13693163	13693173	13693183	3.000 K	opal	<b>DALI</b>	19.650 lm	112 lm/W	175 W
	13693164	13693174	13693184	4.000 K	opal	<b>DALI</b>	20.475 lm	117 lm/W	175 W



Diese Artikel unterliegen der Rabattgruppe 2.

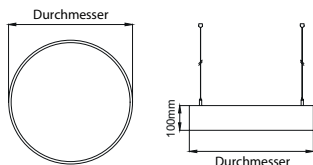

**Höhe 100 mm**

**BIRO CIRCLE Pendel-Flächenleuchte, direkt**

Leuchtmittel: LED, Eingangsspannung: 220 - 240 V AC, 50 - 60 Hz,  
 Farbwiedergabe: CRI > 80, Abdeckung: PC, opal,  
 Material: Aluminium / Stahl / Kunststoff, Pendellänge: 5.000 mm,

Lieferung: ø 450 mm bis ø 1.200 mm  
 inkl. dezentralem Baldachin  
 (Zentralbaldachin auf Anfrage)

**Lebensdauer:**

L90/B10, 74.000 Std. (ta: +25 °C)

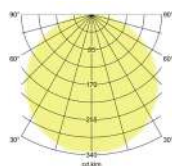

Durchmesser	Artikel-Nr. struktursilber	Artikel-Nr. strukturweiß	Artikel-Nr. strukturschwarz	Farbtemperatur	Abdeckung	Ansteuerung	Lichtstrom	Systemeffizienz	Systemleistung
450 mm	13605163	13605173	13605183	3.000 K	opal	schaltbar	2.450 lm	98 lm/W	25 W
	13605164	13605174	13605184	4.000 K	opal	schaltbar	2.550 lm	102 lm/W	25 W
	13615163	13615173	13615183	3.000 K	opal	<b>DALI</b>	2.450 lm	98 lm/W	25 W
	13615164	13615174	13615184	4.000 K	opal	<b>DALI</b>	2.550 lm	102 lm/W	25 W
600 mm	13600163	13600173	13600183	3.000 K	opal	schaltbar	5.186 lm	103 lm/W	50 W
	13600164	13600174	13600184	4.000 K	opal	schaltbar	5.400 lm	108 lm/W	50 W
	13610163	13610173	13610183	3.000 K	opal	<b>DALI</b>	5.186 lm	103 lm/W	50 W
	13610164	13610174	13610184	4.000 K	opal	<b>DALI</b>	5.400 lm	108 lm/W	50 W
750 mm	13601163	13601173	13601183	3.000 K	opal	schaltbar	7.328 lm	104 lm/W	70 W
	13601164	13601174	13601184	4.000 K	opal	schaltbar	7.630 lm	109 lm/W	70 W
	13611163	13611173	13611183	3.000 K	opal	<b>DALI</b>	7.328 lm	104 lm/W	70 W
	13611164	13611174	13611184	4.000 K	opal	<b>DALI</b>	7.630 lm	109 lm/W	70 W
1.000 mm	13602163	13602173	13602183	3.000 K	opal	schaltbar	13.925 lm	111 lm/W	125 W
	13602164	13602174	13602184	4.000 K	opal	schaltbar	14.500 lm	116 lm/W	125 W
	13612163	13612173	13612183	3.000 K	opal	<b>DALI</b>	13.925 lm	111 lm/W	125 W
	13612164	13612174	13612184	4.000 K	opal	<b>DALI</b>	14.500 lm	116 lm/W	125 W
1.200 mm	13603163	13603173	13603183	3.000 K	opal	schaltbar	19.650 lm	112 lm/W	175 W
	13603164	13603174	13603184	4.000 K	opal	schaltbar	20.475 lm	117 lm/W	175 W
	13613163	13613173	13613183	3.000 K	opal	<b>DALI</b>	19.650 lm	112 lm/W	175 W
	13613164	13613174	13613184	4.000 K	opal	<b>DALI</b>	20.475 lm	117 lm/W	175 W



Diese Artikel unterliegen der Rabattgruppe 2.

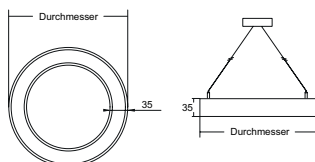
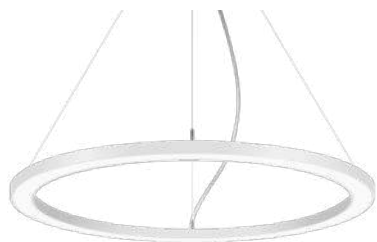

**Höhe 35 mm**

## BIRO CIRCLE Pendel-Ringleuchte, direkt

NEU

Leuchtmittel: LED, Eingangsspannung: 220 - 240 V AC, 50 - 60 Hz,  
Farbwiedergabe: CRI > 80, Abdeckung: PC, opal,  
Material: Aluminium / Stahl / Kunststoff, Pendellänge: 5.000 mm

### Lieferung:

inkl. Zentralbaldachin

### Lebensdauer:

L90/B10, 74.000 Std. (ta: +25 °C)

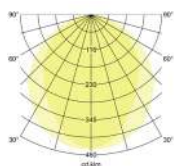

Durchmesser	Artikel-Nr. struktursilber	Artikel-Nr. strukturweiß	Artikel-Nr. strukturschwarz	Farbtemperatur	Abdeckung	Ansteuerung	Lichtstrom	Systemeffizienz	Systemleistung
450 mm	13925163	13925173	13925183	3.000 K	opal	schaltbar	3.344 lm	101 lm/W	30 W
	13925164	13925174	13925184	4.000 K	opal	schaltbar	3.525 lm	106 lm/W	30 W
	13935163	13935173	13935183	3.000 K	opal	<b>DALI</b>	3.344 lm	101 lm/W	30 W
	13935164	13935174	13935184	4.000 K	opal	<b>DALI</b>	3.525 lm	106 lm/W	30 W
600 mm	13920163	13920173	13920183	3.000 K	opal	schaltbar	4.459 lm	101 lm/W	40 W
	13920164	13920174	13920184	4.000 K	opal	schaltbar	4.700 lm	106 lm/W	40 W
	13930163	13930173	13930183	3.000 K	opal	<b>DALI</b>	4.459 lm	101 lm/W	40 W
	13930164	13930174	13930184	4.000 K	opal	<b>DALI</b>	4.700 lm	106 lm/W	40 W
750 mm	13921163	13921173	13921183	3.000 K	opal	schaltbar	5.573 lm	101 lm/W	50 W
	13921164	13921174	13921184	4.000 K	opal	schaltbar	5.884 lm	106 lm/W	50 W
	13931163	13931173	13931183	3.000 K	opal	<b>DALI</b>	5.573 lm	101 lm/W	50 W
	13931164	13931174	13931184	4.000 K	opal	<b>DALI</b>	5.884 lm	106 lm/W	50 W
1.000 mm	13922163	13922173	13922183	3.000 K	opal	schaltbar	7.431 lm	103 lm/W	65 W
	13922164	13922174	13922184	4.000 K	opal	schaltbar	7.835 lm	109 lm/W	65 W
	13932163	13932173	13932183	3.000 K	opal	<b>DALI</b>	7.431 lm	103 lm/W	65 W
	13932164	13932174	13932184	4.000 K	opal	<b>DALI</b>	7.835 lm	109 lm/W	65 W
1.200 mm	13923163	13923173	13923183	3.000 K	opal	schaltbar	8.918 lm	103 lm/W	78 W
	13923164	13923174	13923184	4.000 K	opal	schaltbar	9.401 lm	109 lm/W	78 W
	13933163	13933173	13933183	3.000 K	opal	<b>DALI</b>	8.918 lm	103 lm/W	78 W
	13933164	13933174	13933184	4.000 K	opal	<b>DALI</b>	9.401 lm	109 lm/W	78 W



Diese Artikel unterliegen der Rabattgruppe 2.

Auch erhältlich in: TunableWhite & Casambi

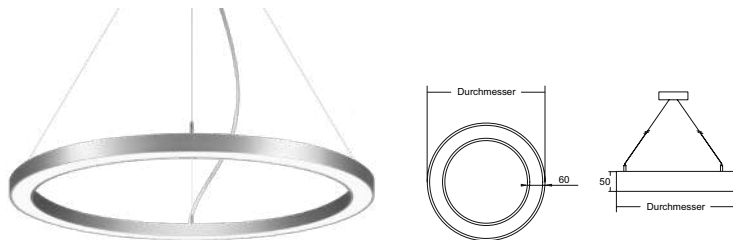

**Höhe 50 mm**

**BIRO CIRCLE Pendel-Ringleuchte, direkt** NEU

Leuchtmittel: LED, Eingangsspannung: 220 - 240 V AC, 50 - 60 Hz,  
 Farbwiedergabe: CRI > 80, Abdeckung: PC, opal,  
 Material: Aluminium / Stahl / Kunststoff, Pendellänge: 5.000 mm

**Lieferung:**  
 inkl. Zentralbaldachin

**Lebensdauer:**  
 L90/B10, 74.000 Std. (ta: +25 °C)

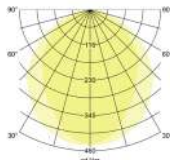

Durchmesser	Artikel-Nr. struktursilber	Artikel-Nr. strukturweiß	Artikel-Nr. strukturschwarz	Farbtemperatur	Abdeckung	Ansteuerung	Lichtstrom	Systemeffizienz	Systemleistung
450 mm	13825163	13825173	13825183	3.000 K	opal	schaltbar	3.017 lm	101 lm/W	30 W
	13825164	13825174	13825184	4.000 K	opal	schaltbar	3.181 lm	106 lm/W	30 W
	13835163	13835173	13835183	3.000 K	opal	<b>DALI</b>	3.017 lm	101 lm/W	30 W
	13835164	13835174	13835184	4.000 K	opal	<b>DALI</b>	3.181 lm	106 lm/W	30 W
600 mm	13820163	13820173	13820183	3.000 K	opal	schaltbar	4.023 lm	101 lm/W	40 W
	13820164	13820174	13820184	4.000 K	opal	schaltbar	4.241 lm	106 lm/W	40 W
	13830163	13830173	13830183	3.000 K	opal	<b>DALI</b>	4.023 lm	101 lm/W	40 W
	13830164	13830174	13830184	4.000 K	opal	<b>DALI</b>	4.241 lm	106 lm/W	40 W
750 mm	13821163	13821173	13821183	3.000 K	opal	schaltbar	5.028 lm	103 lm/W	50 W
	13821164	13821174	13821184	4.000 K	opal	schaltbar	5.309 lm	109 lm/W	50 W
	13831163	13831173	13831183	3.000 K	opal	<b>DALI</b>	5.028 lm	103 lm/W	50 W
	13831164	13831174	13831184	4.000 K	opal	<b>DALI</b>	5.309 lm	109 lm/W	50 W
1.000 mm	13822163	13822173	13822183	3.000 K	opal	schaltbar	6.705 lm	103 lm/W	65 W
	13822164	13822174	13822184	4.000 K	opal	schaltbar	7.069 lm	109 lm/W	65 W
	13832163	13832173	13832183	3.000 K	opal	<b>DALI</b>	6.705 lm	103 lm/W	65 W
	13832164	13832174	13832184	4.000 K	opal	<b>DALI</b>	7.069 lm	109 lm/W	65 W
1.200 mm	13823163	13823173	13823183	3.000 K	opal	schaltbar	8.046 lm	103 lm/W	78 W
	13823164	13823174	13823184	4.000 K	opal	schaltbar	8.482 lm	109 lm/W	78 W
	13833163	13833173	13833183	3.000 K	opal	<b>DALI</b>	8.046 lm	103 lm/W	78 W
	13833164	13833174	13833184	4.000 K	opal	<b>DALI</b>	8.482 lm	109 lm/W	78 W
1.500 mm	13824163	13824173	13824183	3.000 K	opal	schaltbar	10.058 lm	103 lm/W	98 W
	13824164	13824174	13824184	4.000 K	opal	schaltbar	10.603 lm	108 lm/W	98 W
	13834163	13834173	13834183	3.000 K	opal	<b>DALI</b>	10.058 lm	103 lm/W	98 W
	13834164	13834174	13834184	4.000 K	opal	<b>DALI</b>	10.603 lm	108 lm/W	98 W
1.800 mm	13827163	13827173	13827183	3.000 K	opal	schaltbar	12.293 lm	102 lm/W	120 W
	13827164	13827174	13827184	4.000 K	opal	schaltbar	12.960 lm	108 lm/W	120 W
	13837163	13837173	13837183	3.000 K	opal	<b>DALI</b>	12.293 lm	102 lm/W	120 W
	13837164	13837174	13837184	4.000 K	opal	<b>DALI</b>	12.960 lm	108 lm/W	120 W
2.000 mm	13826163	13826173	13826183	3.000 K	opal	schaltbar	13.536 lm	101 lm/W	134 W
	13826164	13826174	13826184	4.000 K	opal	schaltbar	14.270 lm	106 lm/W	134 W
	13836163	13836173	13836183	3.000 K	opal	<b>DALI</b>	13.536 lm	101 lm/W	134 W
	13836164	13836174	13836184	4.000 K	opal	<b>DALI</b>	14.270 lm	106 lm/W	134 W



Auch erhältlich in: TunableWhite & Casambi

Diese Artikel unterliegen der Rabattgruppe 2.



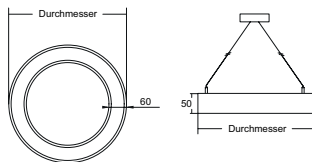

Höhe 50 mm

## BIRO CIRCLE Pendel-Ringleuchte, direkt / indirekt

NEU

Leuchtmittel: LED, Eingangsspannung: 220 - 240 V AC, 50 - 60 Hz,  
Farbwiedergabe: CRI > 80, Abdeckung: PC, opal, Lichtstromanteil  
(direkt/indirekt in %): 70/30, Material: Aluminium / Stahl / Kunststoff,  
Pendellänge: 5.000 mm

### Lieferung:

inkl. Zentralbaldachin

### Lebensdauer:

L90/B10, 74.000 Std. (ta: +25 °C)

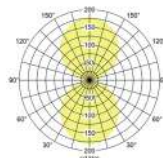

LED-LICHT  
FÖRDERUNG

BEG

■ BEG Förderfähig

Durchmesser	Artikel-Nr. struktursilber	Artikel-Nr. strukturweiß	Artikel-Nr. strukturschwarz	Farbtemperatur	Abdeckung	Ansteuerung	Lichtstrom	Systemeffizienz	Systemleistung
450 mm	13845163	13845173	13845183	3.000 K	opal	schaltbar	5.193 lm	115 lm/W	45 W
	13845164	13845174	13845184	4.000 K	opal	schaltbar	5.475 lm	122 lm/W	45 W ■
	13855163	13855173	13855183	3.000 K	opal	<b>DALI</b>	5.193 lm	115 lm/W	45 W
	13855164	13855174	13855184	4.000 K	opal	<b>DALI</b>	5.475 lm	122 lm/W	45 W ■
600 mm	13840163	13840173	13840183	3.000 K	opal	schaltbar	6.924 lm	115 lm/W	60 W
	13840164	13840174	13840184	4.000 K	opal	schaltbar	7.300 lm	122 lm/W	60 W ■
	13850163	13850173	13850183	3.000 K	opal	<b>DALI</b>	6.924 lm	115 lm/W	60 W
	13850164	13850174	13850184	4.000 K	opal	<b>DALI</b>	7.300 lm	122 lm/W	60 W ■
750 mm	13841163	13841173	13841183	3.000 K	opal	schaltbar	8.656 lm	115 lm/W	75 W
	13841164	13841174	13841184	4.000 K	opal	schaltbar	9.134 lm	122 lm/W	75 W ■
	13851163	13851173	13851183	3.000 K	opal	<b>DALI</b>	8.656 lm	115 lm/W	75 W
	13851164	13851174	13851184	4.000 K	opal	<b>DALI</b>	9.134 lm	122 lm/W	75 W ■
1.000 mm	13842163	13842173	13842183	3.000 K	opal	schaltbar	11.541 lm	118 lm/W	98 W
	13842164	13842174	13842184	4.000 K	opal	schaltbar	12.169 lm	124 lm/W	98 W ■
	13852163	13852173	13852183	3.000 K	opal	<b>DALI</b>	11.541 lm	118 lm/W	98 W
	13852164	13852174	13852184	4.000 K	opal	<b>DALI</b>	12.169 lm	124 lm/W	98 W ■
1.200 mm	13843163	13843173	13843183	3.000 K	opal	schaltbar	13.850 lm	118 lm/W	117 W
	13843164	13843174	13843184	4.000 K	opal	schaltbar	14.602 lm	125 lm/W	117 W ■
	13853163	13853173	13853183	3.000 K	opal	<b>DALI</b>	13.850 lm	118 lm/W	117 W
	13853164	13853174	13853184	4.000 K	opal	<b>DALI</b>	14.602 lm	125 lm/W	117 W ■
1.500 mm	13844163	13844173	13844183	3.000 K	opal	schaltbar	17.314 lm	118 lm/W	147 W
	13844164	13844174	13844184	4.000 K	opal	schaltbar	18.253 lm	124 lm/W	147 W ■
	13854163	13854173	13854183	3.000 K	opal	<b>DALI</b>	17.314 lm	118 lm/W	147 W
	13854164	13854174	13854184	4.000 K	opal	<b>DALI</b>	18.253 lm	124 lm/W	147 W ■
1.800 mm	13847163	13847173	13847183	3.000 K	opal	schaltbar	21.052 lm	117 lm/W	180 W
	13847164	13847174	13847184	4.000 K	opal	schaltbar	22.228 lm	123 lm/W	180 W ■
	13857163	13857173	13857183	3.000 K	opal	<b>DALI</b>	21.052 lm	117 lm/W	180 W
	13857164	13857174	13857184	4.000 K	opal	<b>DALI</b>	22.228 lm	123 lm/W	180 W ■
2.000 mm	13846163	13846173	13846183	3.000 K	opal	schaltbar	23.225 lm	116 lm/W	201 W
	13846164	13846174	13846184	4.000 K	opal	schaltbar	24.484 lm	122 lm/W	201 W ■
	13856163	13856173	13856183	3.000 K	opal	<b>DALI</b>	23.225 lm	116 lm/W	201 W
	13856164	13856174	13856184	4.000 K	opal	<b>DALI</b>	24.484 lm	122 lm/W	201 W ■



Auch erhältlich in: TunableWhite, RGBW & Casambi

Diese Artikel unterliegen der Rabattgruppe 2.

Größenangaben in mm | Alle Preisangaben finden Sie in der extern beigelegten Preisliste | Irrtümer vorbehalten. | Bestellung erfolgt zu unseren ab der Seite 114 abgedruckten Allgemeinen Verkaufsbedingungen.

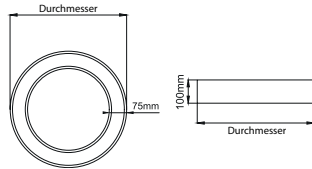

Leuchtmittel: LED, Eingangsspannung: 220 - 240 V AC, 50 - 60 Hz, Farbwiedergabe: CRI > 80, Abdeckung: PC, opal, Material: Aluminium / Stahl / Kunststoff

**Lebensdauer:**  
L90/B10, 74.000 Std. (ta: +25 °C)

**Höhe 100 mm**

**BIRO CIRCLE Anbau-Ringleuchte, direkt** NEU

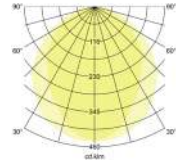

Durchmesser	Artikel-Nr. struktursilber	Artikel-Nr. strukturweiß	Artikel-Nr. strukturschwarz	Farbtemperatur	Abdeckung	Ansteuerung	Lichtstrom	Systemeffizienz	Systemleistung
450 mm	13565163	13565173	13565183	3.000 K	opal	schaltbar	3.017 lm	100 lm/W	30 W
	13565164	13565174	13565184	4.000 K	opal	schaltbar	3.181 lm	106 lm/W	30 W
	13575163	13575173	13575183	3.000 K	opal	<b>DALI</b>	3.017 lm	100 lm/W	30 W
	13575164	13575174	13575184	4.000 K	opal	<b>DALI</b>	3.181 lm	106 lm/W	30 W
600 mm	13560163	13560173	13560183	3.000 K	opal	schaltbar	4.023 lm	100 lm/W	40 W
	13560164	13560174	13560184	4.000 K	opal	schaltbar	4.241 lm	106 lm/W	40 W
	13570163	13570173	13570183	3.000 K	opal	<b>DALI</b>	4.023 lm	100 lm/W	40 W
	13570164	13570174	13570184	4.000 K	opal	<b>DALI</b>	4.241 lm	106 lm/W	40 W
750 mm	13561163	13561173	13561183	3.000 K	opal	schaltbar	5.028 lm	100 lm/W	50 W
	13561164	13561174	13561184	4.000 K	opal	schaltbar	5.309 lm	106 lm/W	50 W
	13571163	13571173	13571183	3.000 K	opal	<b>DALI</b>	5.028 lm	100 lm/W	50 W
	13571164	13571174	13571184	4.000 K	opal	<b>DALI</b>	5.309 lm	106 lm/W	50 W
1.000 mm	13562163	13562173	13562183	3.000 K	opal	schaltbar	6.705 lm	103 lm/W	65 W
	13562164	13562174	13562184	4.000 K	opal	schaltbar	7.069 lm	108 lm/W	65 W
	13572163	13572173	13572183	3.000 K	opal	<b>DALI</b>	6.705 lm	103 lm/W	65 W
	13572164	13572174	13572184	4.000 K	opal	<b>DALI</b>	7.069 lm	108 lm/W	65 W
1.200 mm	13563163	13563173	13563183	3.000 K	opal	schaltbar	8.046 lm	103 lm/W	78 W
	13563164	13563174	13563184	4.000 K	opal	schaltbar	8.482 lm	109 lm/W	78 W
	13573163	13573173	13573183	3.000 K	opal	<b>DALI</b>	8.046 lm	103 lm/W	78 W
	13573164	13573174	13573184	4.000 K	opal	<b>DALI</b>	8.482 lm	109 lm/W	78 W
1.500 mm	13564163	13564173	13564183	3.000 K	opal	schaltbar	10.058 lm	102 lm/W	98 W
	13564164	13564174	13564184	4.000 K	opal	schaltbar	10.603 lm	108 lm/W	98 W
	13574163	13574173	13574183	3.000 K	opal	<b>DALI</b>	10.058 lm	102 lm/W	98 W
	13574164	13574174	13574184	4.000 K	opal	<b>DALI</b>	10.603 lm	108 lm/W	98 W
1.800 mm	13567163	13567173	13567183	3.000 K	opal	schaltbar	12.293 lm	102 lm/W	120 W
	13567164	13567174	13567184	4.000 K	opal	schaltbar	12.960 lm	108 lm/W	120 W
	13577163	13577173	13577183	3.000 K	opal	<b>DALI</b>	12.293 lm	102 lm/W	120 W
	13577164	13577174	13577184	4.000 K	opal	<b>DALI</b>	12.960 lm	108 lm/W	120 W
2.000 mm	13566163	13566173	13566183	3.000 K	opal	schaltbar	13.536 lm	101 lm/W	134 W
	13566164	13566174	13566184	4.000 K	opal	schaltbar	14.270 lm	106 lm/W	134 W
	13576163	13576173	13576183	3.000 K	opal	<b>DALI</b>	13.536 lm	101 lm/W	134 W
	13576164	13576174	13576184	4.000 K	opal	<b>DALI</b>	14.270 lm	106 lm/W	134 W
2.500 mm	13568163	13568173	13568183	3.000 K	opal	schaltbar	16.885 lm	102 lm/W	166 W
	13568164	13568174	13568184	4.000 K	opal	schaltbar	17.800 lm	107 lm/W	166 W
	13578163	13578173	13578183	3.000 K	opal	<b>DALI</b>	16.885 lm	102 lm/W	166 W
	13578164	13578174	13578184	4.000 K	opal	<b>DALI</b>	17.800 lm	107 lm/W	166 W

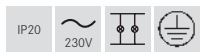

Diese Artikel unterliegen der Rabattgruppe 2.

Auch erhältlich in:  
 ø 600 mm: in Casambi  
 ø 750 mm - 2.500 mm: in TunableWhite & Casambi

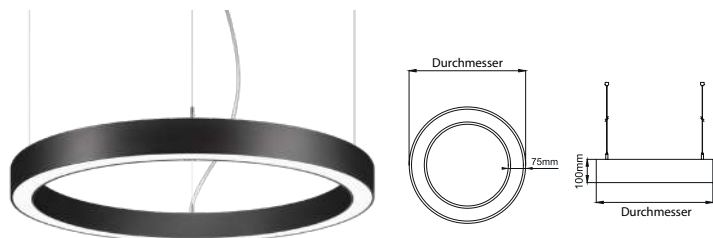
**Höhe 100 mm****BIRO CIRCLE Pendel-Ringleuchte, direkt**

NEU

Leuchtmittel: LED, Eingangsspannung: 220 - 240 V AC, 50 - 60 Hz, Farbwiedergabe: CRI > 80, Abdeckung: PC, opal, Material: Aluminium / Stahl / Kunststoff, Pendellänge: 5.000 mm

**Lieferung:**

ø 450 mm inkl. Zentralbaldachin,  
ø 600 mm bis ø 2.500 mm inkl. dezentralem Baldachin  
(Zentralbaldachin auf Anfrage)

**Lebensdauer:**

L90/B10, 74.000 Std. (ta: +25 °C)

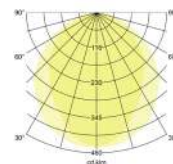

Durchmesser	Artikel-Nr. struktursilber	Artikel-Nr. strukturweiß	Artikel-Nr. strukturschwarz	Farbtemperatur	Abdeckung	Ansteuerung	Lichtstrom	Systemeffizienz	Systemleistung
450 mm	13525163	13525173	13525183	3.000 K	opal	schaltbar	3.017 lm	100 lm/W	30 W
	13525164	13525174	13525184	4.000 K	opal	schaltbar	3.181 lm	106 lm/W	30 W
	13535163	13535173	13535183	3.000 K	opal	<b>DALI</b>	3.017 lm	100 lm/W	30 W
	13535164	13535174	13535184	4.000 K	opal	<b>DALI</b>	3.181 lm	106 lm/W	30 W
600 mm	13520163	13520173	13520183	3.000 K	opal	schaltbar	4.023 lm	100 lm/W	40 W
	13520164	13520174	13520184	4.000 K	opal	schaltbar	4.241 lm	106 lm/W	40 W
	13530163	13530173	13530183	3.000 K	opal	<b>DALI</b>	4.023 lm	100 lm/W	40 W
	13530164	13530174	13530184	4.000 K	opal	<b>DALI</b>	4.241 lm	106 lm/W	40 W
750 mm	13521163	13521173	13521183	3.000 K	opal	schaltbar	5.028 lm	100 lm/W	50 W
	13521164	13521174	13521184	4.000 K	opal	schaltbar	5.309 lm	106 lm/W	50 W
	13531163	13531173	13531183	3.000 K	opal	<b>DALI</b>	5.028 lm	100 lm/W	50 W
	13531164	13531174	13531184	4.000 K	opal	<b>DALI</b>	5.309 lm	106 lm/W	50 W
1.000 mm	13522163	13522173	13522183	3.000 K	opal	schaltbar	6.705 lm	103 lm/W	65 W
	13522164	13522174	13522184	4.000 K	opal	schaltbar	7.069 lm	108 lm/W	65 W
	13532163	13532173	13532183	3.000 K	opal	<b>DALI</b>	6.705 lm	103 lm/W	65 W
	13532164	13532174	13532184	4.000 K	opal	<b>DALI</b>	7.069 lm	108 lm/W	65 W
1.200 mm	13523163	13523173	13523183	3.000 K	opal	schaltbar	8.046 lm	103 lm/W	78 W
	13523164	13523174	13523184	4.000 K	opal	schaltbar	8.482 lm	109 lm/W	78 W
	13533163	13533173	13533183	3.000 K	opal	<b>DALI</b>	8.046 lm	103 lm/W	78 W
	13533164	13533174	13533184	4.000 K	opal	<b>DALI</b>	8.482 lm	109 lm/W	78 W
1.500 mm	13524163	13524173	13524183	3.000 K	opal	schaltbar	10.058 lm	102 lm/W	98 W
	13524164	13524174	13524184	4.000 K	opal	schaltbar	10.603 lm	108 lm/W	98 W
	13534163	13534173	13534183	3.000 K	opal	<b>DALI</b>	10.058 lm	102 lm/W	98 W
	13534164	13534174	13534184	4.000 K	opal	<b>DALI</b>	10.603 lm	108 lm/W	98 W
1.800 mm	13527163	13527173	13527183	3.000 K	opal	schaltbar	12.293 lm	102 lm/W	120 W
	13527164	13527174	13527184	4.000 K	opal	schaltbar	12.960 lm	108 lm/W	120 W
	13537163	13537173	13537183	3.000 K	opal	<b>DALI</b>	12.293 lm	102 lm/W	120 W
	13537164	13537174	13537184	4.000 K	opal	<b>DALI</b>	12.960 lm	108 lm/W	120 W
2.000 mm	13526163	13526173	13526183	3.000 K	opal	schaltbar	13.536 lm	101 lm/W	134 W
	13526164	13526174	13526184	4.000 K	opal	schaltbar	14.270 lm	106 lm/W	134 W
	13536163	13536173	13536183	3.000 K	opal	<b>DALI</b>	13.536 lm	101 lm/W	134 W
	13536164	13536174	13536184	4.000 K	opal	<b>DALI</b>	14.270 lm	106 lm/W	134 W
2.500 mm	13528163	13528173	13528183	3.000 K	opal	schaltbar	16.885 lm	102 lm/W	166 W
	13528164	13528174	13528184	4.000 K	opal	schaltbar	17.800 lm	107 lm/W	166 W
	13538163	13538173	13538183	3.000 K	opal	<b>DALI</b>	16.885 lm	102 lm/W	166 W
	13538164	13538174	13538184	4.000 K	opal	<b>DALI</b>	17.800 lm	107 lm/W	166 W



Auch erhältlich in: TunableWhite &amp; Casambi

Diese Artikel unterliegen der Rabattgruppe 2.

Größenangaben in mm | Alle Preisangaben finden Sie in der extern beigelegten Preisliste | Irrtümer vorbehalten. | Bestellung erfolgt zu unseren ab der Seite 114 abgedruckten Allgemeinen Verkaufsbedingungen.

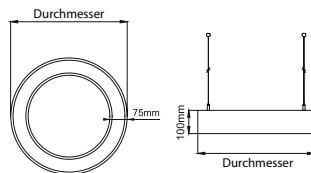

Leuchtmittel: LED, Eingangsspannung: 220 - 240 V AC, 50 - 60 Hz, Farbwiedergabe: CRI > 80, Abdeckung: PC, opal, Material: Aluminium / Stahl / Kunststoff, Pendellänge: 5.000 mm

**Lieferung:**  
 ø 450 mm inkl. Zentralbaldachin,  
 ø 600 mm bis ø 2.500 mm inkl. dezentralem Baldachin  
 (Zentralbaldachin auf Anfrage)

**Lebensdauer:**  
 L90/B10, 74.000 Std. (ta: +25 °C)

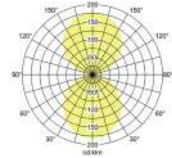

**Höhe 100 mm**

**BIRO CIRCLE Pendel-Ringleuchte, direkt/indirekt**

NEU

Durchmesser	Artikel-Nr. struktursilber	Artikel-Nr. strukturweiß	Artikel-Nr. strukturschwarz	Farbtemperatur	Abdeckung	Ansteuerung	Lichtstrom	Systemeffizienz	Systemleistung
450 mm	13545163	13545173	13545183	3.000 K	opal	schaltbar	4.609 lm	102 lm/W	45 W
	13545164	13545174	13545184	4.000 K	opal	schaltbar	4.860 lm	108 lm/W	45 W
	13555163	13555173	13555183	3.000 K	opal	<b>DALI</b>	4.609 lm	102 lm/W	45 W
	13555164	13555174	13555184	4.000 K	opal	<b>DALI</b>	4.860 lm	108 lm/W	45 W
600 mm	13540163	13540173	13540183	3.000 K	opal	schaltbar	6.145 lm	102 lm/W	60 W
	13540164	13540174	13540184	4.000 K	opal	schaltbar	6.480 lm	108 lm/W	60 W
	13550163	13550173	13550183	3.000 K	opal	<b>DALI</b>	6.145 lm	102 lm/W	60 W
	13550164	13550174	13550184	4.000 K	opal	<b>DALI</b>	6.480 lm	108 lm/W	60 W
750 mm	13541163	13541173	13541183	3.000 K	opal	schaltbar	7.683 lm	102 lm/W	75 W
	13541164	13541174	13541184	4.000 K	opal	schaltbar	8.100 lm	108 lm/W	75 W
	13551163	13551173	13551183	3.000 K	opal	<b>DALI</b>	7.683 lm	102 lm/W	75 W
	13551164	13551174	13551184	4.000 K	opal	<b>DALI</b>	8.100 lm	108 lm/W	75 W
1.000 mm	13542163	13542173	13542183	3.000 K	opal	schaltbar	10.214 lm	104 lm/W	98 W
	13542164	13542174	13542184	4.000 K	opal	schaltbar	10.769 lm	110 lm/W	98 W
	13552163	13552173	13552183	3.000 K	opal	<b>DALI</b>	10.214 lm	104 lm/W	98 W
	13552164	13552174	13552184	4.000 K	opal	<b>DALI</b>	10.769 lm	110 lm/W	98 W
1.200 mm	13543163	13543173	13543183	3.000 K	opal	schaltbar	12.234 lm	104 lm/W	117 W
	13543164	13543174	13543184	4.000 K	opal	schaltbar	12.900 lm	110 lm/W	117 W
	13553163	13553173	13553183	3.000 K	opal	<b>DALI</b>	12.234 lm	104 lm/W	117 W
	13553164	13553174	13553184	4.000 K	opal	<b>DALI</b>	12.900 lm	110 lm/W	117 W
1.500 mm	13544163	13544173	13544183	3.000 K	opal	schaltbar	15.365 lm	104 lm/W	147 W
	13544164	13544174	13544184	4.000 K	opal	schaltbar	16.199 lm	110 lm/W	147 W
	13554163	13554173	13554183	3.000 K	opal	<b>DALI</b>	15.365 lm	104 lm/W	147 W
	13554164	13554174	13554184	4.000 K	opal	<b>DALI</b>	16.199 lm	110 lm/W	147 W
1.800 mm	13547163	13547173	13547183	3.000 K	opal	schaltbar	18.589 lm	103 lm/W	180 W
	13547164	13547174	13547184	4.000 K	opal	schaltbar	19.597 lm	108 lm/W	180 W
	13557163	13557173	13557183	3.000 K	opal	<b>DALI</b>	18.589 lm	103 lm/W	180 W
	13557164	13557174	13557184	4.000 K	opal	<b>DALI</b>	19.597 lm	108 lm/W	180 W
2.000 mm	13546163	13546173	13546183	3.000 K	opal	schaltbar	20.488 lm	102 lm/W	201 W
	13546164	13546174	13546184	4.000 K	opal	schaltbar	21.600 lm	107 lm/W	201 W
	13556163	13556173	13556183	3.000 K	opal	<b>DALI</b>	20.488 lm	102 lm/W	201 W
	13556164	13556174	13556184	4.000 K	opal	<b>DALI</b>	21.600 lm	107 lm/W	201 W
2.500 mm	13548163	13548173	13548183	3.000 K	opal	schaltbar	25.374 lm	102 lm/W	249 W
	13548164	13548174	13548184	4.000 K	opal	schaltbar	26.850 lm	108 lm/W	249 W
	13558163	13558173	13558183	3.000 K	opal	<b>DALI</b>	25.374 lm	102 lm/W	249 W
	13558164	13558174	13558184	4.000 K	opal	<b>DALI</b>	26.850 lm	108 lm/W	249 W



Auch erhältlich in: TunableWhite, RGBW & Casambi

Diese Artikel unterliegen der Rabattgruppe 2.





Bücher Tower, Rottweil

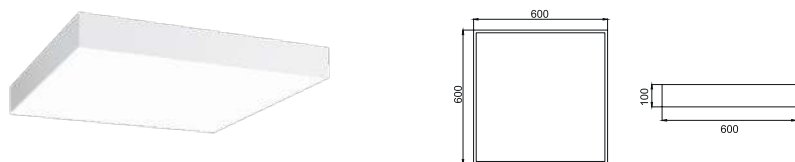

**Höhe 100 mm****BIRO SQUARE Anbauleuchte 600 x 600 mm, direkt**

Leuchtmittel: LED, Eingangsspannung: 220 - 240 V AC, 50 - 60 Hz,  
 Farbwiedergabe: CRI > 80, Leistung: 44 W, Abdeckung: PMMA, opal,  
 Material: Aluminium / Kunststoff

**Lebensdauer:**

L90/B10, 74.000 Std. (ta: +25 °C)

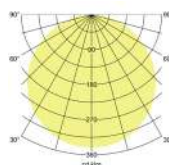

Artikel-Nr. struktursilber	Artikel-Nr. strukturweiß	Artikel-Nr. strukturschwarz	Farbtemperatur	Abdeckung	Ansteuerung	Lichtstrom	Systemeffizienz
13700163	13700173	13700183	3.000 K	opal	schaltbar	5.240 lm	119 lm/W
13700164	13700174	13700184	4.000 K	opal	schaltbar	5.456 lm	124 lm/W ■
13710163	13710173	13710183	3.000 K	opal	<b>DALI</b>	5.240 lm	119 lm/W
13710164	13710174	13710184	4.000 K	opal	<b>DALI</b>	5.456 lm	124 lm/W ■



Auf Anfrage auch in den Maßen 300 x 300 mm (Leistung: 12 W) erhältlich.

Diese Artikel unterliegen der Rabattgruppe 2.

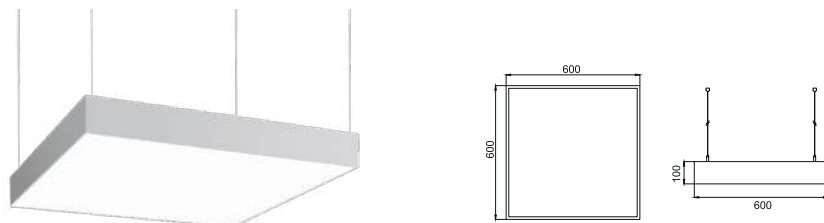

■ BEG Förderfähig

**Höhe 100 mm****BIRO SQUARE Pendelleuchte 600 x 600 mm, direkt**

Leuchtmittel: LED, Eingangsspannung: 220 - 240 V AC, 50 - 60 Hz,  
 Farbwiedergabe: CRI > 80, Leistung: 44 W, Abdeckung: PMMA, opal,  
 Material: Aluminium / Kunststoff, Pendellänge: 5.000 mm

**Lieferung:**

inkl. dezentralem Baldachin (Zentralbaldachin auf Anfrage)

**Lebensdauer:**

L90/B10, 74.000 Std. (ta: +25 °C)

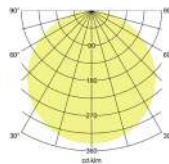

Artikel-Nr. struktursilber	Artikel-Nr. strukturweiß	Artikel-Nr. strukturschwarz	Farbtemperatur	Abdeckung	Ansteuerung	Lichtstrom	Systemeffizienz
13720163	13720173	13720183	3.000 K	opal	schaltbar	5.240 lm	119 lm/W
13720164	13720174	13720184	4.000 K	opal	schaltbar	5.456 lm	124 lm/W ■
13730163	13730173	13730183	3.000 K	opal	<b>DALI</b>	5.240 lm	119 lm/W
13730164	13730174	13730184	4.000 K	opal	<b>DALI</b>	5.456 lm	124 lm/W ■



Auf Anfrage auch in den Maßen 300 x 300 mm (Leistung: 12 W) erhältlich.

Diese Artikel unterliegen der Rabattgruppe 2.

Größenangaben in mm | Alle Preisangaben finden Sie in der extern beigelegten Preisliste | Irrtümer vorbehalten. |  
 Bestellung erfolgt zu unseren ab der Seite 114 abgedruckten Allgemeinen Verkaufsbedingungen.



■ BEG Förderfähig





04

**LED-Panelleuchten.**

Blendfreie Beleuchtung für den Arbeitsplatz.





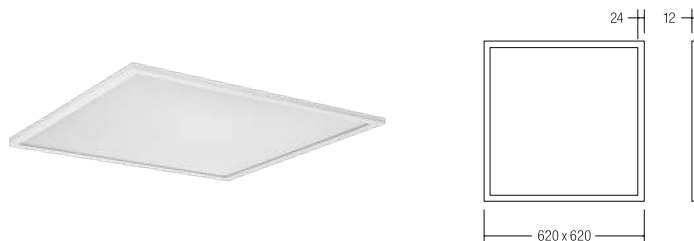

## ALLIS LED-Panel 620 x 620 mm

Leuchtmittel: LED, Farbe: weiß, Maße: 620 x 620 mm, Eingangsspannung: 220 - 240 V AC, 50 - 60 Hz, Leistung: 36 W (mikroprismatisch), 37 W (opal), Farbwiedergabe: CRI > 80, Material: Aluminium

Set inkl. Konverter für 230 V-Netzspannung, schaltbar oder DALI-2 dimmbar, Maße Konverter: L 145 x B 43 x H 30 mm

Mikroprismatisch

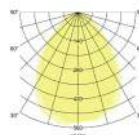

Opal

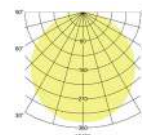

### Lebensdauer:

32045... & 32047...: L80/B50, > 50.000 Std. (ta: +25 °C)  
 32046... & 32048...: L80/B50, > 30.000 Std. (ta: +25 °C)

Artikel-Nr.	Farbtemperatur	Lichtstrom	Abdeckung	UGR	Steuerung
32045073	3.000 K	3.769 lm	Mikroprisma	< 19	schaltbar
32045074	4.000 K	3.980 lm	Mikroprisma	< 19	schaltbar
32046073	3.000 K	3.359 lm	Opal		schaltbar
32046074	4.000 K	3.591 lm	Opal		schaltbar
32047073	3.000 K	3.769 lm	Mikroprisma	< 19	<b>DALI-2</b>
32047074	4.000 K	3.980 lm	Mikroprisma	< 19	<b>DALI-2</b>
32048073	3.000 K	3.359 lm	Opal		<b>DALI-2</b>
32048074	4.000 K	3.591 lm	Opal		<b>DALI-2</b>

### Multilumen-Einstellung für Steuerung schaltbar:

Artikel-Nr.	Stufe 1 (900 mA)		Stufe 2 (950 mA)		Stufe 3 (1.000 mA)		Stufe 4 (1.050 mA)	
	Lichtleistung (lm)	Systemleistung (W)	Lichtleistung (lm)	Systemleistung (W)	Lichtleistung (lm)	Systemleistung (W)	Lichtleistung (lm)	Systemleistung (W)
32045073	3.588	36	<b>3.769</b>	<b>38</b>	3.948	40	4.125	42
32045074	3.789	36	<b>3.980</b>	<b>38</b>	4.169	40	4.357	42
32046073	3.208	37	<b>3.359</b>	<b>39</b>	3.506	41	3.652	43
32046074	3.430	37	<b>3.591</b>	<b>39</b>	3.749	41	3.905	43

Die Einstellung der verschiedenen Stufen erfolgt über Dipschalter am Konverter.

Standardeinstellung: Stufe 2.

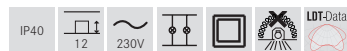

Diese Artikel unterliegen der Rabattgruppe 2.



### Anbaurahmen, Basic 625 x 625 mm

Farbe: weiß

Artikel-Nr.	Höhe
81032040	73 mm

Dieser Artikel unterliegt der Rabattgruppe 2.



### Seilabhangung, 4 x Abhangung je 1.500 mm

Artikel-Nr.
81032042

Dieser Artikel unterliegt der Rabattgruppe 2.



### Anbaurahmen, Premium 625 x 625 mm

Farbe: weiß

Artikel-Nr.	Höhe
81036070	56 mm

Dieser Artikel unterliegt der Rabattgruppe 2.

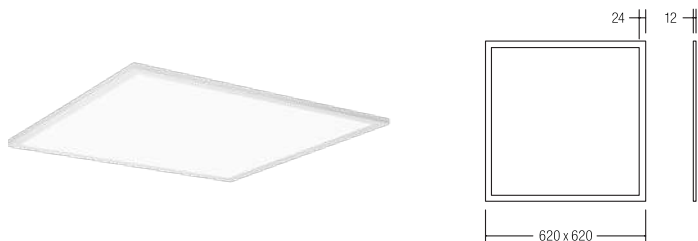

### ALLIS LED-Panel 620 x 620 mm, TunableWhite

Leuchtmittel: LED, Farbe: weiß, Maße: 620 x 620 mm, Eingangsspannung: 220 - 240 V AC, 50 - 60 Hz, Leistung: 31 W, Farbwiedergabe: CRI > 80, Material: Aluminium

Set inkl. Konverter für 230 V-Netzspannung, schaltbar, Maße Konverter: L 155 x B 78 x H 30 mm

**Lebensdauer:**  
L70/B10, 50.000 Std. (ta: +25 °C)

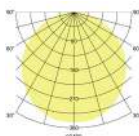

Artikel-Nr.	Farbtemperatur	Lichtstrom	Abdeckung	UGR	Steuerung
32049074	3.000 K - 6.000 K	3.084 lm	Opal	< 19	<b>DALI-DT8</b>

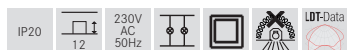

Dieser Artikel unterliegt der Rabattgruppe 2.

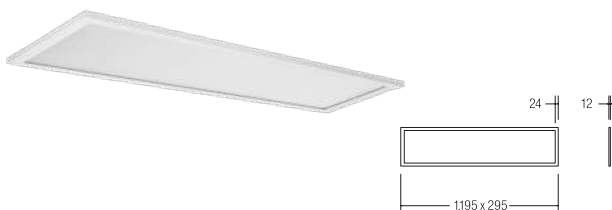

### DALLON LED-Panel 1.195 x 295 mm

Leuchtmittel: LED, Farbwiedergabe: CRI > 80, Blendungsbewertung: UGR < 19, Leistung: 42 W, Abstrahlwinkel: 120°, Material: Aluminium / Polycarbonat, Lieferung: inkl. mikroprismatischer Abdeckung

Set inkl. Konverter für 230 V-Netzspannung, schaltbar, Maße Konverter: L 145 x B 43 x H 30 mm

**Lebensdauer:**  
L70/B50, > 50.000 Std. (ta: +25 °C)

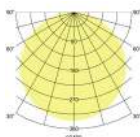

Artikel-Nr.	Farbtemperatur	Lichtstrom	Abdeckung	UGR	Steuerung
12089003	3.000 K	4.020 lm	Mikroprisma	< 19	schaltbar
12089004	4.000 K	4.310 lm	Mikroprisma	< 19	schaltbar

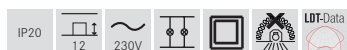

Dieser Artikel unterliegt der Rabattgruppe 2.



### Anbaurahmen, 1.200 x 300 mm

Farbe: weiß

Artikel-Nr.	Höhe
81037070	50 mm

Dieser Artikel unterliegt der Rabattgruppe 2.



### Seilabhängung, 6 x Abhängung je 1.500 mm

Artikel-Nr.
81089000

Dieser Artikel unterliegt der Rabattgruppe 2.

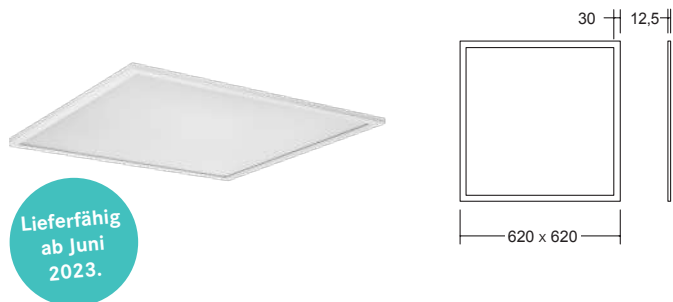

## AGGY LED-Panel 620 x 620 mm

NEU

Set inkl. Konverter für 230V-Netzspannung

Leuchtmittel: LED, Farbe: weiß, Maße: 620 x 620 mm,  
Eingangsspannung: 220 - 240 V AC, 50 - 60 Hz, Leistung: 34 W,  
Farbwiedergabe: CRI > 80, Material: Aluminium / Kunststoff

Schaltbar: Multilumen Betriebsgerät mit Durchgangsverdrahtung  
DALI-2: Betriebsgerät mit Durchgangsverdrahtung  
DALI (DT8): Betriebsgerät mit Durchgangsverdrahtung

### Lebensdauer:

L80/B20, > 50.000 Std. (ta: +25 °C)

Artikel-Nr.	Farbtemperatur	Abstrahlwinkel	Abdeckung	UGR	Ansteuerung
32245073	3.000 K	85°	Mikroprisma	< 19	schaltbar
32245074	4.000 K	85°	Mikroprisma	< 19	schaltbar
32246073	3.000 K	115°	Opal	< 22	schaltbar
32246074	4.000 K	115°	Opal	< 22	schaltbar
32247073	3.000 K	85°	Mikroprisma	< 19	<b>DALI-2</b>
32247074	4.000 K	85°	Mikroprisma	< 19	<b>DALI-2</b>
32248073	3.000 K	115°	Opal	< 22	<b>DALI-2</b>
32248074	4.000 K	115°	Opal	< 22	<b>DALI-2</b>
32249074	2.700 K - 6.000 K (TW)	115°	Opal		<b>DALI (DT8)</b>

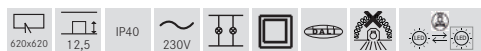

Diese Artikel unterliegen der Rabattgruppe 2.

### Multilumen-Einstellung für Steuerung schaltbar:

Artikel-Nr.	Stufe 1 (650 mA)			Stufe 2 (700 mA)			Stufe 3 (750 mA)			Stufe 4 (800 mA)		
	Lichtleistung (lm)	Systemleistung (W)	Systemeffizienz	Lichtleistung (lm)	Systemleistung (W)	Systemeffizienz	Lichtleistung (lm)	Systemleistung (W)	Systemeffizienz	Lichtleistung (lm)	Systemleistung (W)	Systemeffizienz
32245073	3.418	28	123	<b>3.694</b>	<b>30</b>	<b>122</b>	3.945	32	122	4.193	34	121
32245074	3.682	28	131	<b>3.973</b>	<b>30</b>	<b>130</b>	4.230	32	129	4.486	34	128
32246073	3.536	28	126	<b>3.810</b>	<b>30</b>	<b>125</b>	4.039	32	124	4.260	34	123
32246074	3.703	28	131	<b>3.988</b>	<b>30</b>	<b>130</b>	4.232	32	130	4.497	34	129

Die Einstellung der verschiedenen Stufen erfolgt über Dipschalter am Konverter.

Standardeinstellung: Stufe 2.





Lieferfähig  
ab Juni  
2023.

## OREN LED-Panel 1.246 x 310 mm

NEU

Set inkl. Konverter für 230V-Netzspannung

Leuchtmittel: LED, Farbe: weiß, Maße: 1.246 x 310 mm,  
Eingangsspannung: 220 - 240 V AC, 50 - 60 Hz, Leistung: 34 W,  
Farbwiedergabe: CRI > 80, Material: Aluminium / Kunststoff

Schaltbar: Multilumen Betriebsgerät mit Durchgangsverdrahtung

DALI-2: Betriebsgerät mit Durchgangsverdrahtung

DALI (DT8): Betriebsgerät mit Durchgangsverdrahtung

### Lebensdauer:

L80/B20, > 50.000 Std. (ta: +25 °C)

Artikel-Nr.	Farbtemperatur	Abstrahlwinkel	Abdeckung	UGR	Ansteuerung
32645073	3.000 K	85°	Mikroprisma	< 19	schaltbar
32645074	4.000 K	85°	Mikroprisma	< 19	schaltbar
32646073	3.000 K	115°	Opal	< 22	schaltbar
32646074	4.000 K	115°	Opal	< 22	schaltbar
32647073	3.000 K	85°	Mikroprisma	< 19	<b>DALI-2</b>
32647074	4.000 K	85°	Mikroprisma	< 19	<b>DALI-2</b>
32648073	3.000 K	115°	Opal	< 22	<b>DALI-2</b>
32648074	4.000 K	115°	Opal	< 22	<b>DALI-2</b>
32649074	2.700 K - 6.000 K (TW)	115°	Opal		<b>DALI (DT8)</b>

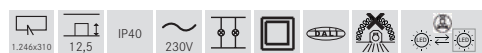

Diese Artikel unterliegen der Rabattgruppe 2.

### Multilumen-Einstellung für Steuerung schaltbar:

Artikel-Nr.	Stufe 1 (650 mA)			Stufe 2 (700 mA)			Stufe 3 (750 mA)			Stufe 4 (800 mA)		
	Lichtleistung (lm)	Systemleistung (W)	Systemeffizienz	Lichtleistung (lm)	Systemleistung (W)	Systemeffizienz	Lichtleistung (lm)	Systemleistung (W)	Systemeffizienz	Lichtleistung (lm)	Systemleistung (W)	Systemeffizienz
32645073	3.434	28	123	<b>3.701</b>	<b>30</b>	<b>123</b>	3.938	32	122	4.156	34	121
32645074	3.412	28	122	<b>3.695</b>	<b>30</b>	<b>122</b>	3930	32	122	4.180	34	121
32646073	3.508	28	126	<b>3.789</b>	<b>30</b>	<b>126</b>	4.034	32	125	4.287	34	125
32646074	3.585	28	129	<b>3.870</b>	<b>30</b>	<b>129</b>	4.122	32	129	4.375	34	128

Die Einstellung der verschiedenen Stufen erfolgt über Dipschalter am Konverter.

Standardeinstellung: Stufe 2.

## Zubehör zu AGGY LED-Panels 620 x 620 mm



### Einbaurahmen HomeMade

NEU

Farbe: weiß, Material: Aluminium / Kunststoff,  
inkl. 8 Sicherungsschrauben und 4 Einbaufedern

Artikel-Nr.	Höhe
81133070 <b>NEU</b>	30 mm

Dieser Artikel unterliegt der Rabattgruppe 2.



### Anbaurahmen HomeMade

NEU

Farbe: weiß, Material: Aluminium / Kunststoff,  
inkl. 4 Kunststoffecken, 8 Sicherungsschrauben,  
8 Schrauben und 8 Dübel

Artikel-Nr.	Höhe
81132070 <b>NEU</b>	52 mm

Dieser Artikel unterliegt der Rabattgruppe 2.

## Zubehör zu OREN LED-Panels 1.246 x 310 mm



### Einbaurahmen HomeMade

NEU

Farbe: weiß, Material: Aluminium / Stahl,  
inkl. 8 Sicherungsschrauben und 8 Einbaufedern

Artikel-Nr.	Höhe
81135070 <b>NEU</b>	30 mm

Dieser Artikel unterliegt der Rabattgruppe 2.



### Anbaurahmen HomeMade

NEU

Farbe: weiß, Material: Aluminium / Stahl,  
inkl. 4 Kunststoffecken, 8 Sicherungsschrauben,  
10 Schrauben und 10 Dübel

Artikel-Nr.	Höhe
81134070 <b>NEU</b>	52 mm

Dieser Artikel unterliegt der Rabattgruppe 2.





**05**

**LED-Einbaudownlights.**

Für homogene Ausleuchtung  
bis zur Setzung präziser Akzente.





LED-LICHT  
FÖRDERUNG

**BEG**

Effektive Linsen- und Reflektortechnik für  
hohe Effizienz und Lichtausbeute.



# APOLLO.

## LED-Einbaudownlights.

Dank der großen Modellvielfalt und Formen kann APOLLO verschiedene Beleuchtungsaufgaben erfüllen. Von der homogenen Ausleuchtung bis zum Setzen präziser Akzente. In Verbindung mit der formalen Zurückhaltung ist APOLLO ein perfektes Lichtwerkzeug für Elektriker, Gestalter und Planer. Die Einsatzmöglichkeiten, die sich daraus ergeben, sind endlos: Egal ob Empfang oder Flur, Büro, Konferenzraum, Shop oder Museum – die Leuchten erzeugen in jedem Umfeld die passende Lichtwirkung, wobei alle Normen erfüllt werden sowie eine hohe Systemeffizienz gewährleistet ist.

### Produktvorteile:

- 5 Jahre Brumberg-Lichtgarantie.
- Hohe Leuchteneffizienz.
- Hohe Lichtausbeute: bis zu 135 lm per Watt.
- BEG LED-Lichtförderung.
- UGR < 19 = Bildschirm-/Arbeitsplatztauglich.
- COB-LED für hohe Standzeiten
- Effektive Linsen- und Reflektortechnik für hohe Effizienz und Lichtausbeute.
- Zwei Ausführungen (rund und quadratisch) in vier Größen.

### Schnellkonfigurationstabelle:

		schaltbar							dimmbar DALI
		Gehäusefarbe			Farbtemperatur				
		struktursilber	strukturweiß	strukturschwarz	3.000 K	3.500 K	4.000 K		
<b>Micro</b> 5,4 W	rund	40611	16	17	18	3	5	4	DA
	quadratisch	40641	16	17	18	3	5	4	DA
<b>Mini</b> 9,4 W	rund	40612	16	17	18	3	5	4	DA
	quadratisch	40642	16	17	18	3	5	4	DA
<b>Midi</b> 14 W	rund	40613	16	17	18	3	5	4	DA
	quadratisch	40643	16	17	18	3	5	4	DA
<b>Maxi</b> 19,7 W	rund	40614	16	17	18	3	5	4	DA
	quadratisch	40644	16	17	18	3	5	4	DA

1

2

3

4

Beispiel: Größe Micro, quadratisch Ausführung in strukturweiß mit 3.500 K = Art. Nr.: 40641175  
Die vorherige Auswahl in DALI dimmbar = Art. Nr.: 40641175DA

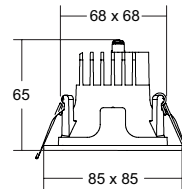
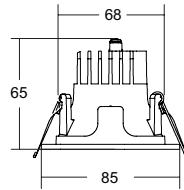

## APOLLO MICRO LED-Einbaudownlight

NEU

Leuchtmittel: LED, Farbwiedergabe: CRI > 90, Blendungsbewertung: UGR < 19, Leistung: 5,4 W, Ansteuerung: schaltbar, Abstrahlwinkel: Wide Flood (50°-60°), Material: Aluminium / Kunststoff, inkl. Konverter für 230 V-Netzspannung, schaltbar

### Lebensdauer:

L80/B10, 50.000 Std. (ta: +25 °C)

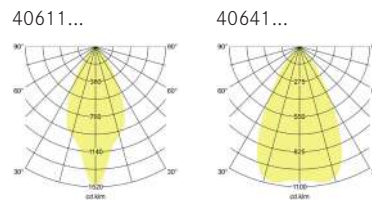

Artikel-Nr. struktursilber	Artikel-Nr. strukturweiß	Artikel-Nr. strukturschwarz	Abstrahlwinkel	Form	Farbtemperatur	Lichtstrom	Farbwiedergabe	Systemeffizienz
40611163	40611173	40611183	48°	rund	3.000 K	677 lm	CRI > 90	125 lm / W ■
40611165	40611175	40611185	48°	rund	3.500 K	685 lm	CRI > 90	127 lm / W ■
40611164	40611174	40611184	48°	rund	4.000 K	692 lm	CRI > 90	128 lm / W ■
40641163	40641173	40641183	58°	quadratisch	3.000 K	668 lm	CRI > 90	124 lm / W ■
40641165	40641175	40641185	58°	quadratisch	3.500 K	675 lm	CRI > 90	125 lm / W ■
40641164	40641174	40641184	58°	quadratisch	4.000 K	683 lm	CRI > 90	126 lm / W ■

DALI-Varianten auf Anfrage.

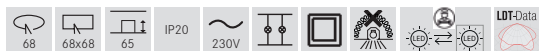

Diese Artikel unterliegen der Rabattgruppe 1.



■ BEG Förderfähig



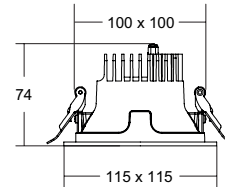
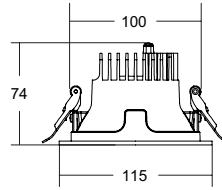

## APOLLO MINI LED-Einbaudownlight

NEU

Leuchtmittel: LED, Farbwiedergabe: CRI > 90, Blendungsbewertung: UGR < 19, Leistung: 9,4 W, Ansteuerung: schaltbar, Abstrahlwinkel: Wide Flood (50°-60°), Material: Aluminium / Kunststoff, inkl. Konverter für 230 V-Netzspannung, schaltbar

### Lebensdauer:

L80/B10, 50.000 Std. (ta: +25 °C)

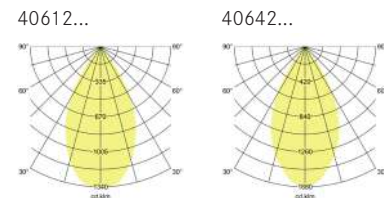

Artikel-Nr. struktursilber	Artikel-Nr. strukturweiß	Artikel-Nr. strukturschwarz	Abstrahlwinkel	Form	Farbtemperatur	Lichtstrom	Farbwiedergabe	Systemeffizienz
40612163	40612173	40612183	58°	rund	3.000 K	1.219 lm	CRI > 90	130 lm / W
40612165	40612175	40612185	58°	rund	3.500 K	1.247 lm	CRI > 90	133 lm / W
40612164	40612174	40612184	58°	rund	4.000 K	1.233 lm	CRI > 90	131 lm / W
40642163	40642173	40642183	54°	quadratisch	3.000 K	1.201 lm	CRI > 90	128 lm / W
40642165	40642175	40642185	54°	quadratisch	3.500 K	1.229 lm	CRI > 90	131 lm / W
40642164	40642174	40642184	54°	quadratisch	4.000 K	1.215 lm	CRI > 90	129 lm / W

DALI-Varianten auf Anfrage.

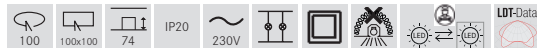

Diese Artikel unterliegen der Rabattgruppe 1.



BEG Förderfähig

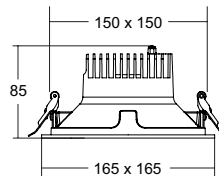
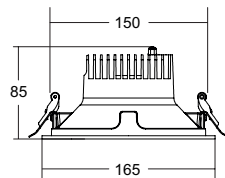

## APOLLO MIDI LED-Einbaudownlight

NEU

Leuchtmittel: LED, Farbwiedergabe: CRI > 90, Blendungsbewertung: UGR < 19, Leistung: 14 W, Ansteuerung: schaltbar, Abstrahlwinkel: Wide Flood (50°-60°), Material: Aluminium / Kunststoff, inkl. Konverter für 230 V-Netzspannung, schaltbar

### Lebensdauer:

L80/B10, 50.000 Std. (ta: +25 °C)

40613...

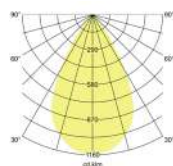

40643...

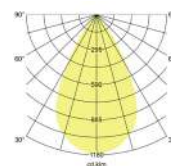

Artikel-Nr. struktursilber	Artikel-Nr. strukturweiß	Artikel-Nr. strukturschwarz	Abstrahlwinkel	Form	Farbtemperatur	Lichtstrom	Farbwiedergabe	Systemeffizienz
40613163	40613173	40613183	58°	rund	3.000 K	1.875 lm	CRI > 90	134 lm / W
40613165	40613175	40613185	58°	rund	3.500 K	1.897 lm	CRI > 90	136 lm / W
40613164	40613174	40613184	58°	rund	4.000 K	1.919 lm	CRI > 90	137 lm / W
40643163	40643173	40643183	57°	quadratisch	3.000 K	1.875 lm	CRI > 90	134 lm / W
40643165	40643175	40643185	57°	quadratisch	3.500 K	1.897 lm	CRI > 90	136 lm / W
40643164	40643174	40643184	57°	quadratisch	4.000 K	1.919 lm	CRI > 90	137 lm / W

DALI-Varianten auf Anfrage.

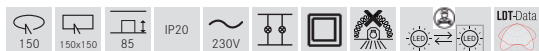

Diese Artikel unterliegen der Rabattgruppe 1.



BEG Förderfähig

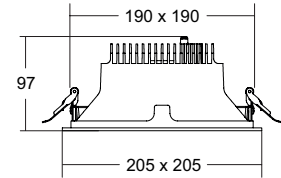
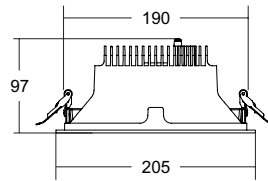

## APOLLO MAXI LED-Einbaudownlight

NEU

Leuchtmittel: LED, Farbwiedergabe: CRI > 90, Blendungsbewertung: UGR < 19, Leistung: 19,7 W, Ansteuerung: schaltbar, Abstrahlwinkel: Wide Flood (50°-60°), Material: Aluminium / Kunststoff, inkl. Konverter für 230 V-Netzspannung, schaltbar

### Lebensdauer:

L80/B10, 50.000 Std. (ta: +25 °C)

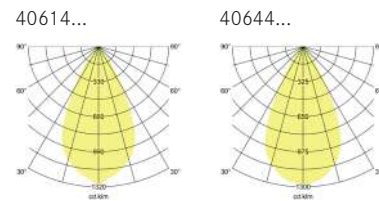

Artikel-Nr. struktursilber	Artikel-Nr. strukturweiß	Artikel-Nr. strukturschwarz	Abstrahlwinkel	Form	Farbtemperatur	Lichtstrom	Farbwiedergabe	Systemeffizienz
40614163	40614173	40614183	54°	rund	3.000 K	2.276 lm	CRI > 90	116 lm / W
40614165	40614175	40614185	54°	rund	3.500 K	2.606 lm	CRI > 90	132 lm / W
40614164	40614174	40614184	54°	rund	4.000 K	2.636 lm	CRI > 90	134 lm / W
40644163	40644173	40644183	57°	quadratisch	3.000 K	2.590 lm	CRI > 90	131 lm / W
40644165	40644175	40644185	57°	quadratisch	3.500 K	2.620 lm	CRI > 90	133 lm / W
40644164	40644174	40644184	57°	quadratisch	4.000 K	2.651 lm	CRI > 90	135 lm / W

DALI-Varianten auf Anfrage.

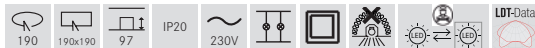

Diese Artikel unterliegen der Rabattgruppe 1.



BEG Förderfähig

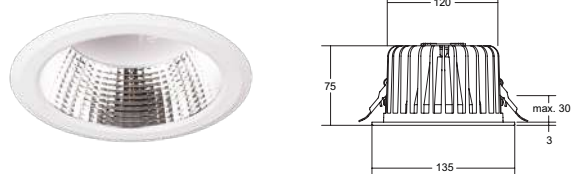

## KACIE MICRO LED-Einbaudownlight

Leuchtmittel: LED, Blendungsbewertung: **UGR < 22**, Leistung: 11 W, Abstrahlwinkel: 65°, Material: Aluminium / Polycarbonat / Stahl, inkl. Konverter für 230 V-Netzspannung

### Lebensdauer:

L70/B10, 50.000 Std. (ta: +25 °C)

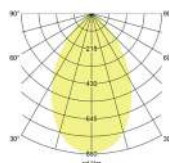

Artikel-Nr.	Farbe	Farbwiedergabe	Farbtemperatur	Lichtstrom	Ansteuerung	Systemeffizienz
12560173	strukturweiß	CRI > 90	3.000 K	801 lm	schaltbar	73 lm / W
12560174	strukturweiß	CRI > 90	4.000 K	850 lm	schaltbar	77 lm / W
12562173	strukturweiß	CRI > 90	3.000 K	801 lm	<b>DALI</b>	73 lm / W
12562174	strukturweiß	CRI > 90	4.000 K	850 lm	<b>DALI</b>	77 lm / W
12560183	strukturschwarz	CRI > 90	3.000 K	801 lm	schaltbar	73 lm / W
12560184	strukturschwarz	CRI > 90	4.000 K	850 lm	schaltbar	77 lm / W
12562183	strukturschwarz	CRI > 90	3.000 K	801 lm	<b>DALI</b>	73 lm / W
12562184	strukturschwarz	CRI > 90	4.000 K	850 lm	<b>DALI</b>	77 lm / W



Diese Artikel unterliegen der Rabattgruppe 2.

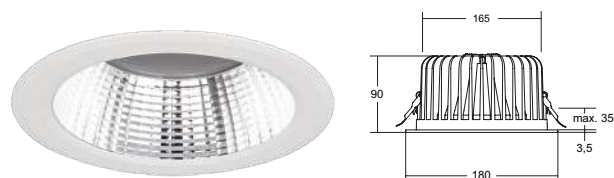

## KACIE MINI LED-Einbaudownlight

Leuchtmittel: LED, Blendungsbewertung: **UGR < 22**, Leistung: 19 W, Abstrahlwinkel: 68°, Material: Aluminium / Polycarbonat / Stahl inkl. Konverter für 230 V-Netzspannung

### Lebensdauer:

L70/B10, 50.000 Std. (ta: +25 °C)

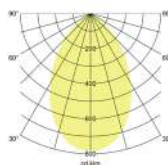

Artikel-Nr.	Farbe	Farbwiedergabe	Farbtemperatur	Lichtstrom	Ansteuerung	Systemeffizienz
12570173	strukturweiß	CRI > 90	3.000 K	1.235 lm	schaltbar	65 lm / W
12570174	strukturweiß	CRI > 90	4.000 K	1.310 lm	schaltbar	69 lm / W
12572173	strukturweiß	CRI > 90	3.000 K	1.235 lm	<b>DALI</b>	65 lm / W
12572174	strukturweiß	CRI > 90	4.000 K	1.310 lm	<b>DALI</b>	69 lm / W
12570183	strukturschwarz	CRI > 90	3.000 K	1.235 lm	schaltbar	65 lm / W
12570184	strukturschwarz	CRI > 90	4.000 K	1.310 lm	schaltbar	69 lm / W
12572183	strukturschwarz	CRI > 90	3.000 K	1.235 lm	<b>DALI</b>	65 lm / W
12572184	strukturschwarz	CRI > 90	4.000 K	1.310 lm	<b>DALI</b>	69 lm / W



Diese Artikel unterliegen der Rabattgruppe 2.



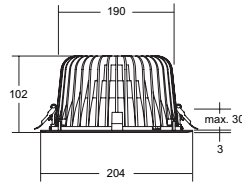

## KACIE MIDI LED-Einbaudownlight

Leuchtmittel: LED, Blendungsbewertung: **UGR < 22**, Leistung: 25 W, Abstrahlwinkel: 74°, Material: Aluminium / Polycarbonat / Stahl inkl. Konverter für 230 V-Netzspannung

### Lebensdauer:

L70/B10, 50.000 Std. (ta: +25 °C)

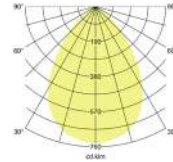

Artikel-Nr.	Farbe	Farbwiedergabe	Farbtemperatur	Lichtstrom	Ansteuerung	Systemeffizienz
12550173	strukturweiß	CRI > 90	3.000 K	1.877 lm	schaltbar	75 lm / W
12550174	strukturweiß	CRI > 90	4.000 K	1.962 lm	schaltbar	78 lm / W
12552173	strukturweiß	CRI > 90	3.000 K	1.877 lm	<b>DALI</b>	75 lm / W
12552174	strukturweiß	CRI > 90	4.000 K	1.962 lm	<b>DALI</b>	78 lm / W
12550183	strukturschwarz	CRI > 90	3.000 K	1.877 lm	schaltbar	75 lm / W
12550184	strukturschwarz	CRI > 90	4.000 K	1.962 lm	schaltbar	78 lm / W
12552183	strukturschwarz	CRI > 90	3.000 K	1.877 lm	<b>DALI</b>	75 lm / W
12552184	strukturschwarz	CRI > 90	4.000 K	1.962 lm	<b>DALI</b>	78 lm / W

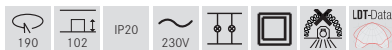

Diese Artikel unterliegen der Rabattgruppe 2.

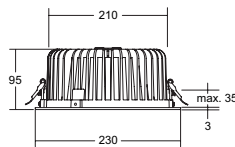

## KACIE MAXI LED-Einbaudownlight

Leuchtmittel: LED, Blendungsbewertung: **UGR < 22**, Leistung: 32,5 W, Abstrahlwinkel: 70°, Material: Aluminium / Polycarbonat / Stahl inkl. Konverter für 230 V-Netzspannung

### Lebensdauer:

L70/B10, 50.000 Std. (ta: +25 °C)

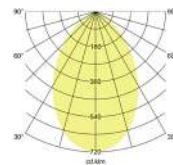

Artikel-Nr.	Farbe	Farbwiedergabe	Farbtemperatur	Lichtstrom	Ansteuerung	Systemeffizienz
12551173	strukturweiß	CRI > 90	3.000 K	2.600 lm	schaltbar	80 lm / W
12551174	strukturweiß	CRI > 90	4.000 K	2.720 lm	schaltbar	84 lm / W
12553173	strukturweiß	CRI > 90	3.000 K	2.600 lm	<b>DALI</b>	80 lm / W
12553174	strukturweiß	CRI > 90	4.000 K	2.720 lm	<b>DALI</b>	84 lm / W
12551183	strukturschwarz	CRI > 90	3.000 K	2.600 lm	schaltbar	80 lm / W
12551184	strukturschwarz	CRI > 90	4.000 K	2.720 lm	schaltbar	84 lm / W
12553183	strukturschwarz	CRI > 90	3.000 K	2.600 lm	<b>DALI</b>	80 lm / W
12553184	strukturschwarz	CRI > 90	4.000 K	2.720 lm	<b>DALI</b>	84 lm / W



Diese Artikel unterliegen der Rabattgruppe 2.

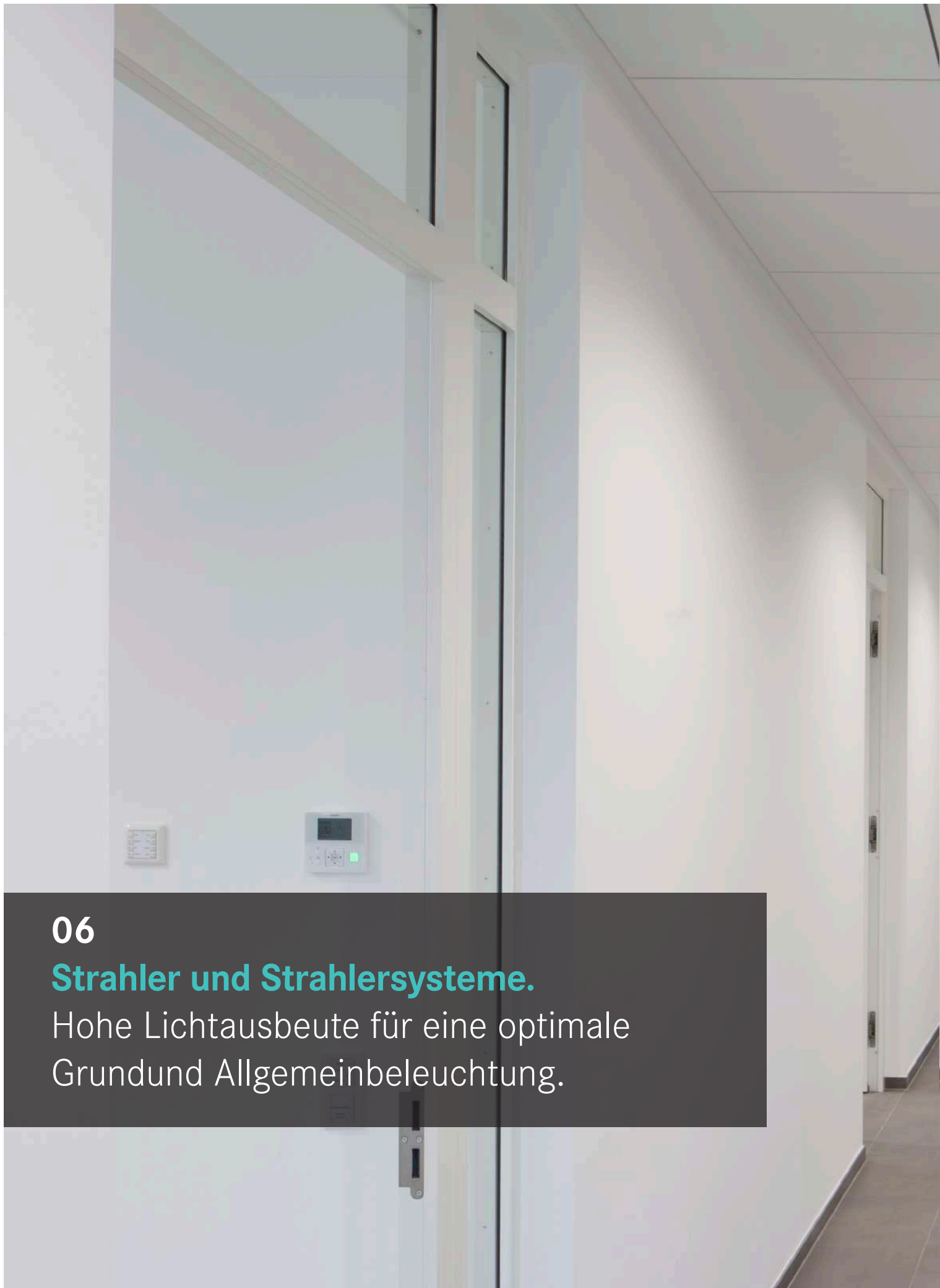

06

## Strahler und Strahlersysteme.

Hohe Lichtausbeute für eine optimale Grund- und Allgemeinbeleuchtung.



## TRAXX Strahlersystem.

Ein Lichtsystem für eine flexible Anwendung.

### Schnellkonfigurationstabelle:

#### LED-Schienstrahler



schaltbar								
	Abstrahlwinkel		Farbe			Farbtemperatur		
			struktursilber	strukturweiß	strukturschwarz	3.000 K	3.500 K	4.000 K
<b>Micro</b> 9,4 W	30°	88693	16	17	18	3	5	4
	40°	88694	16	17	18	3	5	4
	60°	88696	16	17	18	3	5	4
<b>Mini</b> 12,5 W	20°	88702	16	17	18	3	5	4
	40°	88704	16	17	18	3	5	4
	60°	88706	16	17	18	3	5	4
<b>Midi</b> 23 W	25°	88712	16	17	18	3	5	4
	30°	88713	16	17	18	3	5	4
	50°	88715	16	17	18	3	5	4
<b>Maxi</b> 31 W	20°	88722	16	17	18	3	5	4
	30°	88723	16	17	18	3	5	4
	40°	88724	16	17	18	3	5	4

#### LED-Halbeinbaustrahler



schaltbar								
	Abstrahlwinkel		Farbe			Farbtemperatur		
			struktursilber	strukturweiß	strukturschwarz	3.000 K	3.500 K	4.000 K
<b>Micro</b> 9,4 W	30°	88773	16	17	18	3	5	4
	40°	88774	16	17	18	3	5	4
	60°	88776	16	17	18	3	5	4
<b>Mini</b> 12,5 W	20°	88782	16	17	18	3	5	4
	40°	88784	16	17	18	3	5	4
	60°	88786	16	17	18	3	5	4
<b>Midi</b> 23 W	25°	88792	16	17	18	3	5	4
	30°	88793	16	17	18	3	5	4
	50°	88795	16	17	18	3	5	4
<b>Maxi</b> 31 W	20°	88802	16	17	18	3	5	4
	30°	88803	16	17	18	3	5	4
	40°	88804	16	17	18	3	5	4



## LED-Einbaustrahler



schaltbar								
	Abstrahlwinkel		Farbe			Farbtemperatur		
			struktursilber	strukturweiß	strukturschwarz	3.000 K	3.500 K	4.000 K
<b>Micro</b> 6,8 W	30°	88733	16	17	18	3	5	4
	40°	88734	16	17	18	3	5	4
	60°	88736	16	17	18	3	5	4
<b>Mini</b> 12,5 W	20°	88742	16	17	18	3	5	4
	40°	88744	16	17	18	3	5	4
	60°	88746	16	17	18	3	5	4
<b>Midi</b> 19,5 W	25°	88752	16	17	18	3	5	4
	30°	88753	16	17	18	3	5	4
	50°	88755	16	17	18	3	5	4
<b>Maxi</b> 26,4 W	20°	88762	16	17	18	3	5	4
	30°	88763	16	17	18	3	5	4
	40°	88764	16	17	18	3	5	4

## LED-Anbaudownlights



schaltbar								
	Abstrahlwinkel		Farbe			Farbtemperatur		
			struktursilber	strukturweiß	strukturschwarz	3.000 K	3.500 K	4.000 K
<b>Micro</b> 6,8 W	30°	88813	16	17	18	3	5	4
	40°	88814	16	17	18	3	5	4
	60°	88816	16	17	18	3	5	4
<b>Mini</b> 12,5 W	20°	88822	16	17	18	3	5	4
	40°	88824	16	17	18	3	5	4
	60°	88826	16	17	18	3	5	4
<b>Midi</b> 19,5 W	25°	88832	16	17	18	3	5	4
	30°	88833	16	17	18	3	5	4
	50°	88835	16	17	18	3	5	4
<b>Maxi</b> 26,4 W	20°	88842	16	17	18	3	5	4
	30°	88843	16	17	18	3	5	4
	40°	88844	16	17	18	3	5	4

## LED-Pendelleuchten



schaltbar								
	Abstrahlwinkel		Farbe			Farbtemperatur		
			struktursilber	strukturweiß	strukturschwarz	3.000 K	3.500 K	4.000 K
<b>Micro</b> 6,8 W	30°	88853	16	17	18	3	5	4
	40°	88854	16	17	18	3	5	4
	60°	88856	16	17	18	3	5	4
<b>Mini</b> 12,5 W	20°	88862	16	17	18	3	5	4
	40°	88864	16	17	18	3	5	4
	60°	88866	16	17	18	3	5	4
<b>Midi</b> 19,5 W	25°	88872	16	17	18	3	5	4
	30°	88873	16	17	18	3	5	4
	50°	88875	16	17	18	3	5	4
<b>Maxi</b> 26,4 W	20°	88882	16	17	18	3	5	4
	30°	88883	16	17	18	3	5	4
	40°	88884	16	17	18	3	5	4

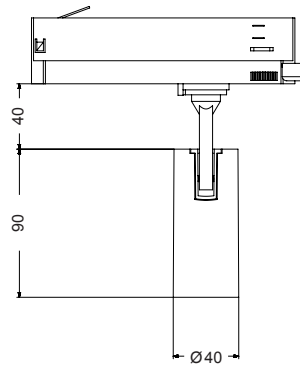

## TRAXX MICRO LED-Schiensstrahler

NEU

Leuchte inkl. Euro-Adapter für Standard-3-Phasenschienen, Leuchtmittel: LED, inkl. Konverter für 230 V-Netzspannung, Leistung: 9,4 W, Ansteuerung: schaltbar, Material: Aluminium / Glas / Kunststoff, Lieferung: inkl. Betriebsgerät, schaltbar

### Lebensdauer:

L80/B50, 50.000 Std. (ta: +25 °C)

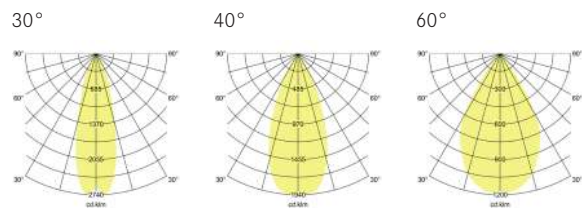

Artikel-Nr. struktursilber	Artikel-Nr. strukturweiß	Artikel-Nr. strukturschwarz	Abstrahlwinkel	Farbtemperatur	Lichtstrom	Farbwiedergabe	Systemeffizienz
88693163	88693173	88693183	30°	3.000 K	1.238 lm	CRI > 90	132 lm / W
88693165	88693175	88693185	30°	3.500 K	1.252 lm	CRI > 90	133 lm / W
88693164	88693174	88693184	30°	4.000 K	1.267 lm	CRI > 90	135 lm / W
88694163	88694173	88694183	40°	3.000 K	1.149 lm	CRI > 90	122 lm / W
88694165	88694175	88694185	40°	3.500 K	1.074 lm	CRI > 90	114 lm / W
88694164	88694174	88694184	40°	4.000 K	1.087 lm	CRI > 90	116 lm / W
88696163	88696173	88696183	60°	3.000 K	1.062 lm	CRI > 90	113 lm / W
88696165	88696175	88696185	60°	3.500 K	1.176 lm	CRI > 90	124 lm / W
88696164	88696174	88696184	60°	4.000 K	1.162 lm	CRI > 90	125 lm / W

DALI-Varianten auf Anfrage.



Diese Artikel unterliegen der Rabattgruppe 1.



BEG Förderfähig

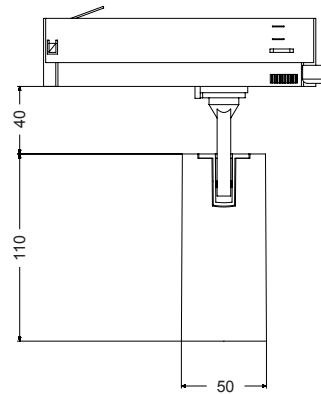

## TRAXX MINI LED-Schienenstrahler

NEU

Leuchte inkl. Euro-Adapter für Standard-3-Phasenschienen, Leuchtmittel: LED, inkl. Konverter für 230 V-Netzspannung, Leistung: 12,5 W, Ansteuerung: schaltbar, Material: Aluminium / Glas / Kunststoff, Lieferung: inkl. Betriebsgerät, schaltbar

### Lebensdauer:

L80/B50, 50.000 Std. (ta: +25 °C)

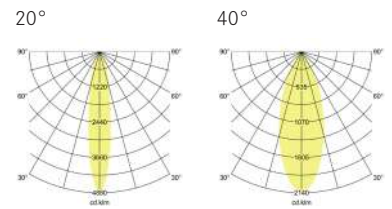

Artikel-Nr. struktursilber	Artikel-Nr. strukturweiß	Artikel-Nr. strukturschwarz	Abstrahlwinkel	Farbtemperatur	Lichtstrom	Farbwiedergabe	Systemeffizienz
88702163	88702173	88702183	20°	3.000 K	1.594 lm	CRI > 90	128 lm / W
88702165	88702175	88702185	20°	3.500 K	1.612 lm	CRI > 90	129 lm / W
88702164	88702174	88702184	20°	4.000 K	1.631 lm	CRI > 90	130 lm / W
88704163	88704173	88704183	40°	3.000 K	1.509 lm	CRI > 90	121 lm / W
88704165	88704175	88704185	40°	3.500 K	1.526 lm	CRI > 90	122 lm / W
88704164	88704174	88704184	40°	4.000 K	1.544 lm	CRI > 90	124 lm / W
88706163	88706173	88706183	60°	3.000 K	1.417 lm	CRI > 90	113 lm / W
88706165	88706175	88706185	60°	3.500 K	1.433 lm	CRI > 90	115 lm / W
88706164	88706174	88706184	60°	4.000 K	1.449 lm	CRI > 90	116 lm / W

DALI-Varianten auf Anfrage.



Diese Artikel unterliegen der Rabattgruppe 1.



BEG Förderfähig

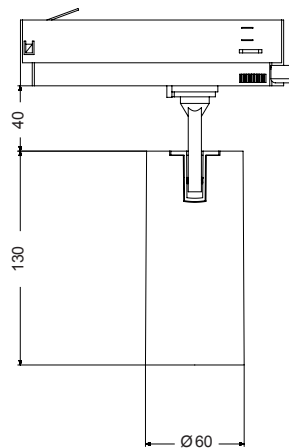

## TRAXX MIDI LED-Schiensstrahler

NEU

Leuchte inkl. Euro-Adapter für Standard-3-Phasenschienen, Leuchtmittel: LED, inkl. Konverter für 230 V-Netzspannung, Leistung: 23 W, Ansteuerung: schaltbar, Material: Aluminium / Glas / Kunststoff, Lieferung: inkl. Betriebsgerät, schaltbar

### Lebensdauer:

L80/B50, 50.000 Std. (ta: +25 °C)

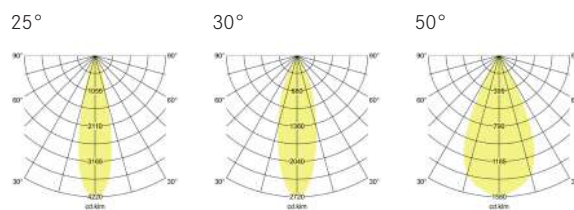

Artikel-Nr. struktursilber	Artikel-Nr. strukturweiß	Artikel-Nr. strukturschwarz	Abstrahlwinkel	Farbtemperatur	Lichtstrom	Farbwiedergabe	Systemeffizienz	
88712163	88712173	88712183	25°	3.000 K	2.928 lm	CRI > 90	127 lm / W	■
88712165	88712175	88712185	25°	3.500 K	2.962 lm	CRI > 90	129 lm / W	■
88712164	88712174	88712184	25°	4.000 K	2.996 lm	CRI > 90	130 lm / W	■
88713163	88713173	88713183	30°	3.000 K	2.727 lm	CRI > 90	119 lm / W	
88713165	88713175	88713185	30°	3.500 K	2.759 lm	CRI > 90	120 lm / W	■
88713164	88713174	88713184	30°	4.000 K	2.791 lm	CRI > 90	121 lm / W	■
88715163	88715173	88715183	50°	3.000 K	2.940 lm	CRI > 90	128 lm / W	■
88715165	88715175	88715185	50°	3.500 K	2.974 lm	CRI > 90	129 lm / W	■
88715164	88715174	88715184	50°	4.000 K	3.009 lm	CRI > 90	131 lm / W	■

DALI-Varianten auf Anfrage.



Diese Artikel unterliegen der Rabattgruppe 1.



■ BEG Förderfähig



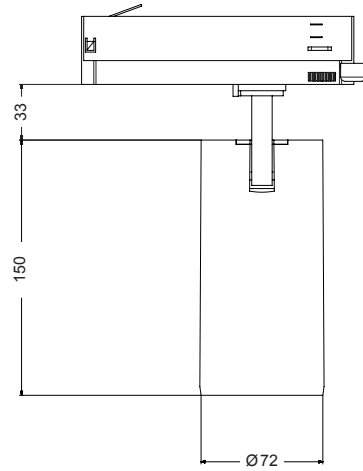

## TRAXX MAXI LED-Schienenstrahler

NEU

Leuchte inkl. Euro-Adapter für Standard-3-Phasenschienen, Leuchtmittel: LED, inkl. Konverter für 230 V-Netzspannung, Leistung: 31 W, Ansteuerung: schaltbar, Material: Aluminium / Glas / Kunststoff, Lieferung: inkl. Betriebsgerät, schaltbar

### Lebensdauer:

L80/B50, 50.000 Std. (ta: +25 °C)

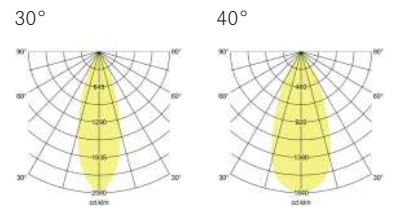

Artikel-Nr. struktursilber	Artikel-Nr. strukturweiß	Artikel-Nr. strukturschwarz	Abstrahlwinkel	Farbtemperatur	Lichtstrom	Farbwiedergabe	Systemeffizienz
88722163	88722173	88722183	20°	3.000 K	3.538 lm	CRI > 90	114 lm / W
88722165	88722175	88722185	20°	3.500 K	3.580 lm	CRI > 90	115 lm / W
88722164	88722174	88722184	20°	4.000 K	3.621 lm	CRI > 90	117 lm / W
88723163	88723173	88723183	30°	3.000 K	3.805 lm	CRI > 90	123 lm / W
88723165	88723175	88723185	30°	3.500 K	3.850 lm	CRI > 90	124 lm / W
88723164	88723174	88723184	30°	4.000 K	3.894 lm	CRI > 90	126 lm / W
88724163	88724173	88724183	40°	3.000 K	3.975 lm	CRI > 90	128 lm / W
88724165	88724175	88724185	40°	3.500 K	4.022 lm	CRI > 90	130 lm / W
88724164	88724174	88724184	40°	4.000 K	4.068 lm	CRI > 90	131 lm / W

DALI-Varianten auf Anfrage.



Diese Artikel unterliegen der Rabattgruppe 1.



BEG Förderfähig

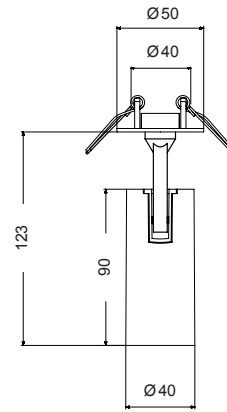

## TRAXX MICRO LED-Halbeinbaustrahler

NEU

Leuchtmittel: LED, inkl. Konverter für 230 V-Netzspannung,  
Leistung: 9,4 W, Ansteuerung: schaltbar, Material: Aluminium / Glas /  
Kunststoff, Lieferung: inkl. Betriebsgerät, schaltbar

### Lebensdauer:

L80/B50, 50.000 Std. (ta: +25 °C)

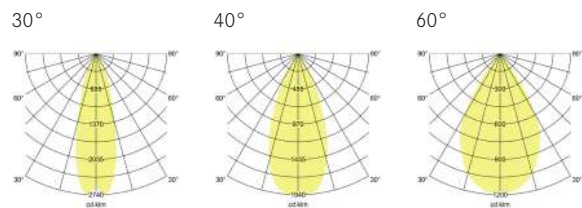

Artikel-Nr. struktursilber	Artikel-Nr. strukturweiß	Artikel-Nr. strukturschwarz	Abstrahlwinkel	Farbtemperatur	Lichtstrom	Farbwiedergabe	Systemeffizienz	
88773163	88773173	88773183	30°	3.000 K	1.238 lm	CRI > 90	132 lm / W	■
88773165	88773175	88773185	30°	3.500 K	1.252 lm	CRI > 90	133 lm / W	■
88773164	88773174	88773184	30°	4.000 K	1.267 lm	CRI > 90	135 lm / W	■
88774163	88774173	88774183	40°	3.000 K	1.149 lm	CRI > 90	122 lm / W	■
88774165	88774175	88774185	40°	3.500 K	1.074 lm	CRI > 90	114 lm / W	
88774164	88774174	88774184	40°	4.000 K	1.087 lm	CRI > 90	116 lm / W	
88776163	88776173	88776183	60°	3.000 K	1.062 lm	CRI > 90	113 lm / W	
88776165	88776175	88776185	60°	3.500 K	1.162 lm	CRI > 90	124 lm / W	■
88776164	88776174	88776184	60°	4.000 K	1.176 lm	CRI > 90	125 lm / W	■

DALI-Varianten auf Anfrage.



Diese Artikel unterliegen der Rabattgruppe 1.



■ BEG Förderfähig

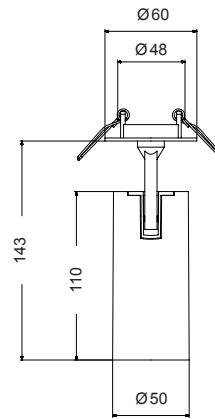

## TRAXX MINI LED-Halbeinbaustrahler

NEU

Leuchtmittel: LED, inkl. Konverter für 230 V-Netzspannung,  
Leistung: 12,5 W, Ansteuerung: schaltbar, Material: Aluminium / Glas /  
Kunststoff, Lieferung: inkl. Betriebsgerät, schaltbar

### Lebensdauer:

L80/B50, 50.000 Std. (ta: +25 °C)

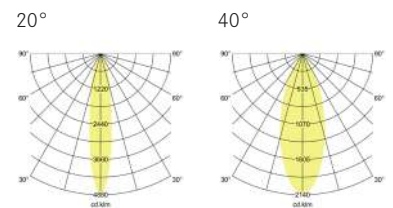

Artikel-Nr. struktursilber	Artikel-Nr. strukturweiß	Artikel-Nr. strukturschwarz	Abstrahlwinkel	Farbtemperatur	Lichtstrom	Farbwiedergabe	Systemeffizienz	
88782163	88782173	88782183	20°	3.000 K	1.594 lm	CRI > 90	128 lm / W	■
88782165	88782175	88782185	20°	3.500 K	1.612 lm	CRI > 90	129 lm / W	■
88782164	88782174	88782184	20°	4.000 K	1.631 lm	CRI > 90	130 lm / W	■
88784163	88784173	88784183	40°	3.000 K	1.509 lm	CRI > 90	121 lm / W	■
88784165	88784175	88784185	40°	3.500 K	1.526 lm	CRI > 90	122 lm / W	■
88784164	88784174	88784184	40°	4.000 K	1.544 lm	CRI > 90	124 lm / W	■
88786163	88786173	88786183	60°	3.000 K	1.417 lm	CRI > 90	113 lm / W	■
88786165	88786175	88786185	60°	3.500 K	1.433 lm	CRI > 90	115 lm / W	■
88786164	88786174	88786184	60°	4.000 K	1.449 lm	CRI > 90	116 lm / W	■

DALI-Varianten auf Anfrage.

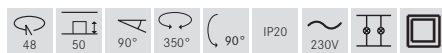

Diese Artikel unterliegen der Rabattgruppe 1.



■ BEG Förderfähig

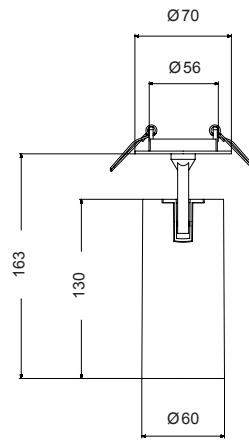

## TRAXX MIDI LED-Halbeinbaustrahler

NEU

Leuchtmittel: LED, inkl. Konverter für 230 V-Netzspannung,  
Leistung: 23 W, Ansteuerung: schaltbar, Material: Aluminium / Glas /  
Kunststoff, Lieferung: inkl. Betriebsgerät, schaltbar

### Lebensdauer:

L80/B50, 50.000 Std. (ta: +25 °C)

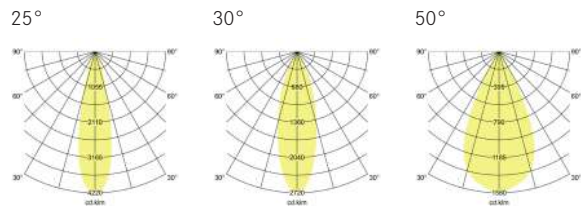

Artikel-Nr. struktursilber	Artikel-Nr. strukturweiß	Artikel-Nr. strukturschwarz	Abstrahlwinkel	Farbtemperatur	Lichtstrom	Farbwiedergabe	Systemeffizienz	
88792163	88792173	88792183	25°	3.000 K	2.928 lm	CRI > 90	127 lm / W	■
88792165	88792175	88792185	25°	3.500 K	2.962 lm	CRI > 90	129 lm / W	■
88792164	88792174	88792184	25°	4.000 K	2.996 lm	CRI > 90	130 lm / W	■
88793163	88793173	88793183	30°	3.000 K	2.727 lm	CRI > 90	119 lm / W	
88793165	88793175	88793185	30°	3.500 K	2.759 lm	CRI > 90	120 lm / W	■
88793164	88793174	88793184	30°	4.000 K	2.791 lm	CRI > 90	121 lm / W	■
88795163	88795173	88795183	50°	3.000 K	2.940 lm	CRI > 90	128 lm / W	■
88795165	88795175	88795185	50°	3.500 K	2.974 lm	CRI > 90	129 lm / W	■
88795164	88795174	88795184	50°	4.000 K	3.009 lm	CRI > 90	131 lm / W	■

DALI-Varianten auf Anfrage.



Diese Artikel unterliegen der Rabattgruppe 1.



■ BEG Förderfähig



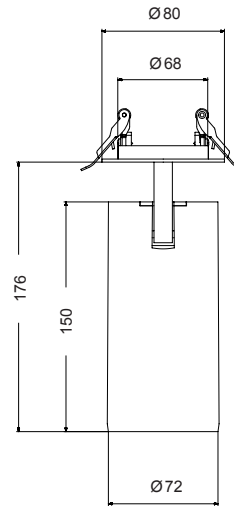

## TRAXX MAXI LED-Halbeinbaustrahler

NEU

Leuchtmittel: LED, inkl. Konverter für 230 V-Netzspannung,  
Leistung: 31 W, Ansteuerung: schaltbar, Material: Aluminium / Glas /  
Kunststoff, Lieferung: inkl. Betriebsgerät, schaltbar

### Lebensdauer:

L80/B50, 50.000 Std. (ta: +25 °C)

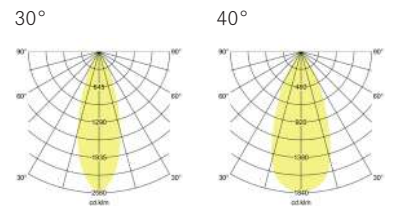

Artikel-Nr. struktursilber	Artikel-Nr. strukturweiß	Artikel-Nr. strukturschwarz	Abstrahlwinkel	Farbtemperatur	Lichtstrom	Farbwiedergabe	Systemeffizienz
88802163	88802173	88802183	20°	3.000 K	3.538 lm	CRI > 90	114 lm / W
88802165	88802175	88802185	20°	3.500 K	3.580 lm	CRI > 90	115 lm / W
88802164	88802174	88802184	20°	4.000 K	3.621 lm	CRI > 90	117 lm / W
88803163	88803173	88803183	30°	3.000 K	3.805 lm	CRI > 90	123 lm / W ■
88803165	88803175	88803185	30°	3.500 K	3.850 lm	CRI > 90	124 lm / W ■
88803164	88803174	88803184	30°	4.000 K	3.894 lm	CRI > 90	126 lm / W ■
88804163	88804173	88804183	40°	3.000 K	3.975 lm	CRI > 90	128 lm / W ■
88804165	88804175	88804185	40°	3.500 K	4.022 lm	CRI > 90	130 lm / W ■
88804164	88804174	88804184	40°	4.000 K	4.068 lm	CRI > 90	131 lm / W ■

DALI-Varianten auf Anfrage.



Diese Artikel unterliegen der Rabattgruppe 1.



■ BEG Förderfähig

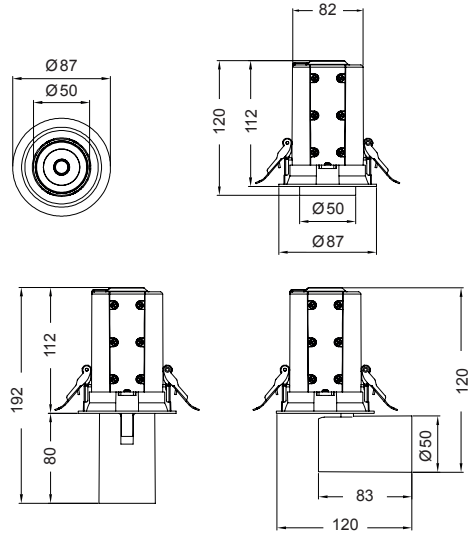

## TRAXX MICRO LED-Einbaustrahler

NEU

Leuchtmittel: LED, inkl. Konverter für 230 V-Netzspannung,  
Leistung: 6,8 W, Ansteuerung: schaltbar, Material: Aluminium / Glas /  
Kunststoff, Lieferung: inkl. Betriebsgerät, schaltbar

### Lebensdauer:

L80/B50, 50.000 Std. (ta: +25 °C)

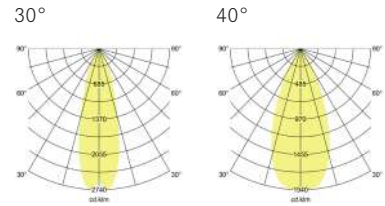

Artikel-Nr. struktursilber	Artikel-Nr. strukturweiß	Artikel-Nr. strukturschwarz	Abstrahlwinkel	Farbtemperatur	Lichtstrom	Farbwiedergabe	Systemeffizienz
88733163	88733173	88733183	30°	3.000 K	901 lm	CRI > 90	133 lm / W
88733165	88733175	88733185	30°	3.500 K	912 lm	CRI > 90	134 lm / W
88733164	88733174	88733184	30°	4.000 K	922 lm	CRI > 90	136 lm / W
88734163	88734173	88734183	40°	3.000 K	836 lm	CRI > 90	123 lm / W
88734165	88734175	88734185	40°	3.500 K	846 lm	CRI > 90	124 lm / W
88734164	88734174	88734184	40°	4.000 K	856 lm	CRI > 90	126 lm / W
88736163	88736173	88736183	60°	3.000 K	773 lm	CRI > 90	114 lm / W
88736165	88736175	88736185	60°	3.500 K	782 lm	CRI > 90	115 lm / W
88736164	88736174	88736184	60°	4.000 K	791 lm	CRI > 90	116 lm / W

DALI-Varianten auf Anfrage.



Diese Artikel unterliegen der Rabattgruppe 1.



BEG Förderfähig

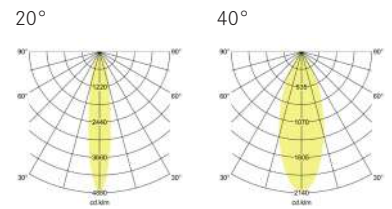
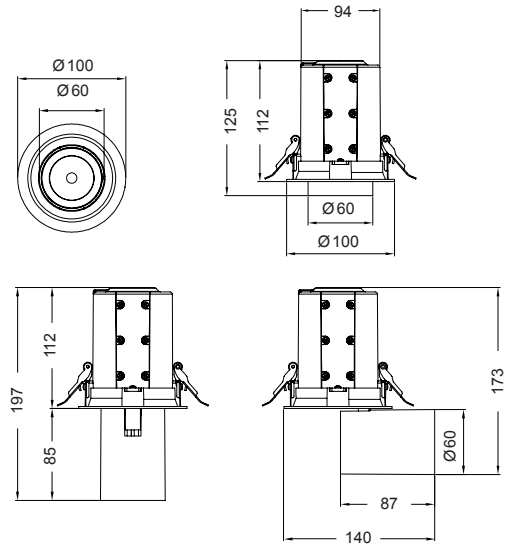

## TRAXX MINI LED-Einbaustrahler

NEU

Leuchtmittel: LED, inkl. Konverter für 230 V-Netzspannung,  
Leistung: 12,5 W, Ansteuerung: schaltbar, Material: Aluminium / Glas /  
Kunststoff, Lieferung: inkl. Betriebsgerät, schaltbar

**Lebensdauer:**  
L80/B50, 50.000 Std. (ta: +25 °C)

Artikel-Nr. struktursilber	Artikel-Nr. strukturweiß	Artikel-Nr. strukturschwarz	Abstrahlwinkel	Farbtemperatur	Lichtstrom	Farbwiedergabe	Systemeffizienz	
88742163	88742173	88742183	20°	3.000 K	1.588 lm	CRI > 90	127 lm / W	■
88742165	88742175	88742185	20°	3.500 K	1.593 lm	CRI > 90	127 lm / W	■
88742164	88742174	88742184	20°	4.000 K	1.612 lm	CRI > 90	129 lm / W	■
88744163	88744173	88744183	40°	3.000 K	1.503 lm	CRI > 90	120 lm / W	■
88744165	88744175	88744185	40°	3.500 K	1.508 lm	CRI > 90	121 lm / W	■
88744164	88744174	88744184	40°	4.000 K	1.526 lm	CRI > 90	121 lm / W	■
88746163	88746173	88746183	60°	3.000 K	1.411 lm	CRI > 90	113 lm / W	■
88746165	88746175	88746185	60°	3.500 K	1.416 lm	CRI > 90	113 lm / W	■
88746164	88746174	88746184	60°	4.000 K	1.433 lm	CRI > 90	115 lm / W	■

DALI-Varianten auf Anfrage.



Diese Artikel unterliegen der Rabattgruppe 1.



■ BEG Förderfähig

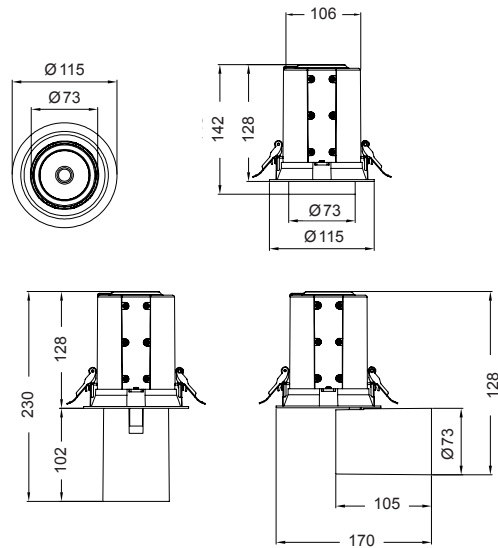

## TRAXX MIDI LED-Einbaustrahler

NEU

Leuchtmittel: LED, inkl. Konverter für 230 V-Netzspannung,  
Leistung: 19,5 W, Ansteuerung: schaltbar, Material: Aluminium / Glas /  
Kunststoff, Lieferung: inkl. Betriebsgerät, schaltbar

### Lebensdauer:

L80/B50, 50.000 Std. (ta: +25 °C)

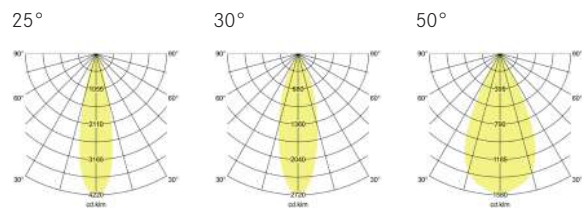

Artikel-Nr. struktursilber	Artikel-Nr. strukturweiß	Artikel-Nr. strukturschwarz	Abstrahlwinkel	Farbtemperatur	Lichtstrom	Farbwiedergabe	Systemeffizienz	
88752163	88752173	88752183	25°	3.000 K	2.576 lm	CRI > 90	132 lm / W	■
88752165	88752175	88752185	25°	3.500 K	2.606 lm	CRI > 90	134 lm / W	■
88752164	88752174	88752184	25°	4.000 K	2.636 lm	CRI > 90	135 lm / W	■
88753163	88753173	88753183	30°	3.000 K	2.399 lm	CRI > 90	123 lm / W	■
88753165	88753175	88753185	30°	3.500 K	2.427 lm	CRI > 90	124 lm / W	■
88753164	88753174	88753184	30°	4.000 K	2.455 lm	CRI > 90	126 lm / W	■
88755163	88755173	88755183	50°	3.000 K	2.586 lm	CRI > 90	133 lm / W	■
88755165	88755175	88755185	50°	3.500 K	2.616 lm	CRI > 90	134 lm / W	■
88755164	88755174	88755184	50°	4.000 K	2.646 lm	CRI > 90	136 lm / W	■

DALI-Varianten auf Anfrage.



Diese Artikel unterliegen der Rabattgruppe 1.



■ BEG Förderfähig



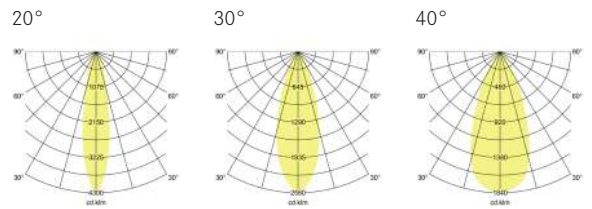
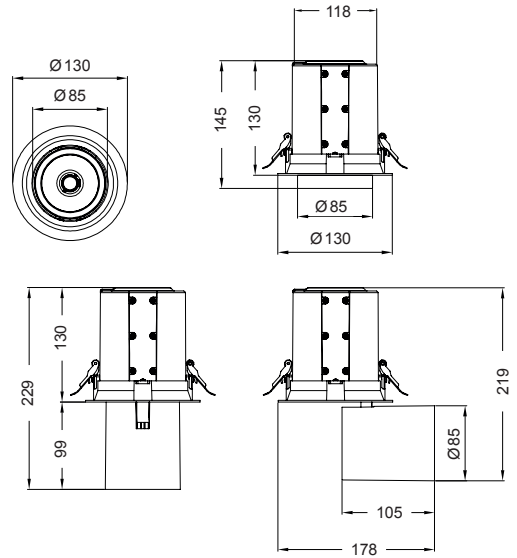

## TRAXX MAXI LED-Einbaustrahler

NEU

Leuchtmittel: LED, inkl. Konverter für 230 V-Netzspannung,  
Leistung: 26,4 W, Ansteuerung: schaltbar, Material: Aluminium / Glas /  
Kunststoff, Lieferung: inkl. Betriebsgerät, schaltbar

**Lebensdauer:**  
L80/B50, 50.000 Std. (ta: +25 °C)

Artikel-Nr. struktursilber	Artikel-Nr. strukturweiß	Artikel-Nr. strukturschwarz	Abstrahlwinkel	Farbtemperatur	Lichtstrom	Farbwiedergabe	Systemeffizienz
88762163	88762173	88762183	20°	3.000 K	3.093 lm	CRI > 90	117 lm / W
88762165	88762175	88762185	20°	3.500 K	3.129 lm	CRI > 90	119 lm / W
88762164	88762174	88762184	20°	4.000 K	3.165 lm	CRI > 90	120 lm / W ■
88763163	88763173	88763183	30°	3.000 K	3.326 lm	CRI > 90	126 lm / W ■
88763165	88763175	88763185	30°	3.500 K	3.365 lm	CRI > 90	127 lm / W ■
88763164	88763174	88763184	30°	4.000 K	3.404 lm	CRI > 90	129 lm / W ■
88764163	88764173	88764183	40°	3.000 K	3.475 lm	CRI > 90	132 lm / W ■
88764165	88764175	88764185	40°	3.500 K	3.515 lm	CRI > 90	133 lm / W ■
88764164	88764174	88764184	40°	4.000 K	3.556 lm	CRI > 90	135 lm / W ■

DALI-Varianten auf Anfrage.



Diese Artikel unterliegen der Rabattgruppe 1.



■ BEG Förderfähig

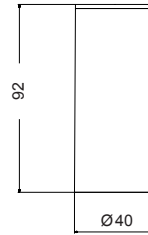

## TRAXX MICRO LED-Anbaudownlight

NEU

Leuchtmittel: LED, inkl. Konverter für 230 V-Netzspannung,  
Leistung: 6,8 W, Ansteuerung: schaltbar, Material: Aluminium,  
Lieferung: inkl. Betriebsgerät, schaltbar

### Lebensdauer:

L80/B50, 50.000 Std. (ta: +25 °C)

30°

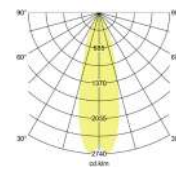

40°

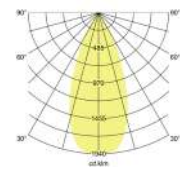

Artikel-Nr. struktursilber	Artikel-Nr. strukturweiß	Artikel-Nr. strukturschwarz	Abstrahlwinkel	Farbtemperatur	Lichtstrom	Farbwiedergabe	Systemeffizienz	
88813163	88813173	88813183	30°	3.000 K	901 lm	CRI > 90	133 lm / W	■
88813165	88813175	88813185	30°	3.500 K	912 lm	CRI > 90	134 lm / W	■
88813164	88813174	88813184	30°	4.000 K	922 lm	CRI > 90	136 lm / W	■
88814163	88814173	88814183	40°	3.000 K	836 lm	CRI > 90	123 lm / W	■
88814165	88814175	88814185	40°	3.500 K	846 lm	CRI > 90	124 lm / W	■
88814164	88814174	88814184	40°	4.000 K	856 lm	CRI > 90	126 lm / W	■
88816163	88816173	88816183	60°	3.000 K	773 lm	CRI > 90	114 lm / W	
88816165	88816175	88816185	60°	3.500 K	782 lm	CRI > 90	115 lm / W	
88816164	88816174	88816184	60°	4.000 K	791 lm	CRI > 90	116 lm / W	

DALI-Varianten auf Anfrage.

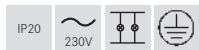

Diese Artikel unterliegen der Rabattgruppe 1.



■ BEG Förderfähig

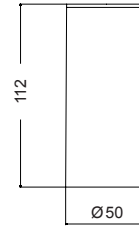

## TRAXX MINI LED-Anbaudownlight

NEU

Leuchtmittel: LED, inkl. Konverter für 230 V-Netzspannung,  
Leistung: 12,5 W, Ansteuerung: schaltbar, Material: Aluminium,  
Lieferung: inkl. Betriebsgerät, schaltbar

### Lebensdauer:

L80/B50, 50.000 Std. (ta: +25 °C)

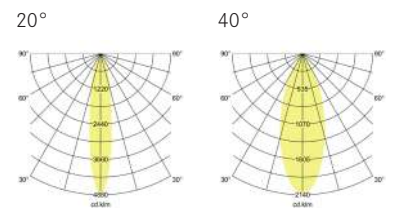

Artikel-Nr. struktursilber	Artikel-Nr. strukturweiß	Artikel-Nr. strukturschwarz	Abstrahl- winkel	Farbtem- peratur	Lichtstrom	Farbwieder- gabe	System- effizienz	
88822163	88822173	88822183	20°	3.000 K	1.588 lm	CRI > 90	127 lm / W	■
88822165	88822175	88822185	20°	3.500 K	1.593 lm	CRI > 90	127 lm / W	■
88822164	88822174	88822184	20°	4.000 K	1.612 lm	CRI > 90	129 lm / W	■
88824163	88824173	88824183	40°	3.000 K	1.503 lm	CRI > 90	120 lm / W	■
88824165	88824175	88824185	40°	3.500 K	1.508 lm	CRI > 90	121 lm / W	■
88824164	88824174	88824184	40°	4.000 K	1.526 lm	CRI > 90	121 lm / W	■
88826163	88826173	88826183	60°	3.000 K	1.411 lm	CRI > 90	113 lm / W	
88826165	88826175	88826185	60°	3.500 K	1.416 lm	CRI > 90	113 lm / W	
88826164	88826174	88826184	60°	4.000 K	1.433 lm	CRI > 90	115 lm / W	

DALI-Varianten auf Anfrage.



Diese Artikel unterliegen der Rabattgruppe 1.



■ BEG Förderfähig



## TRAXX MIDI LED-Anbaudownlight

NEU

Leuchtmittel: LED, inkl. Konverter für 230 V-Netzspannung,  
Leistung: 19,5 W, Ansteuerung: schaltbar, Material: Aluminium,  
Lieferung: inkl. Betriebsgerät, schaltbar

### Lebensdauer:

L80/B50, 50.000 Std. (ta: +25 °C)

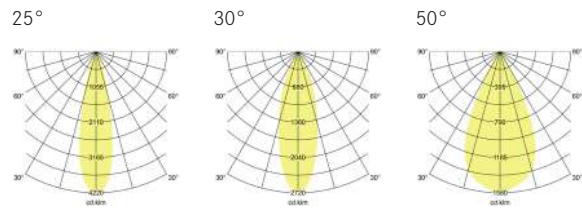

Artikel-Nr. struktursilber	Artikel-Nr. strukturweiß	Artikel-Nr. strukturschwarz	Abstrahlwinkel	Farbtemperatur	Lichtstrom	Farbwiedergabe	Systemeffizienz	
88832163	88832173	88832183	25°	3.000 K	2.576 lm	CRI > 90	132 lm / W	■
88832165	88832175	88832185	25°	3.500 K	2.606 lm	CRI > 90	134 lm / W	■
88832164	88832174	88832184	25°	4.000 K	2.636 lm	CRI > 90	135 lm / W	■
88833163	88833173	88833183	30°	3.000 K	2.399 lm	CRI > 90	123 lm / W	■
88833165	88833175	88833185	30°	3.500 K	2.427 lm	CRI > 90	124 lm / W	■
88833164	88833174	88833184	30°	4.000 K	2.455 lm	CRI > 90	126 lm / W	■
88835163	88835173	88835183	50°	3.000 K	2.586 lm	CRI > 90	133 lm / W	■
88835165	88835175	88835185	50°	3.500 K	2.616 lm	CRI > 90	134 lm / W	■
88835164	88835174	88835184	50°	4.000 K	2.646 lm	CRI > 90	136 lm / W	■

DALI-Varianten auf Anfrage.



Diese Artikel unterliegen der Rabattgruppe 1.



■ BEG Förderfähig

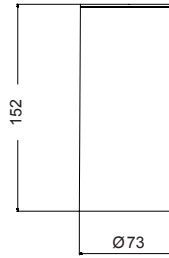

## TRAXX MAXI LED-Anbaudownlight

NEU

Leuchtmittel: LED, inkl. Converter für 230 V-Netzspannung,  
Leistung: 26,4 W, Ansteuerung: schaltbar, Material: Aluminium,  
Lieferung: inkl. Betriebsgerät, schaltbar

### Lebensdauer:

L80/B50, 50.000 Std. (ta: +25 °C)

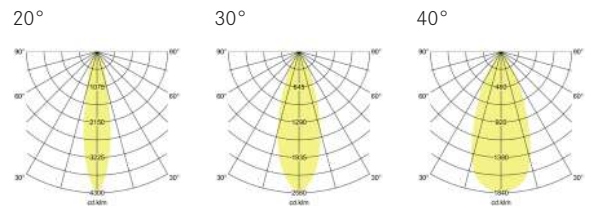

Artikel-Nr. struktursilber	Artikel-Nr. strukturweiß	Artikel-Nr. strukturschwarz	Abstrahlwinkel	Farbtemperatur	Lichtstrom	Farbwiedergabe	Systemeffizienz
88842163	88842173	88842183	20°	3.000 K	3.093 lm	CRI > 90	117 lm / W
88842165	88842175	88842185	20°	3.500 K	3.129 lm	CRI > 90	119 lm / W
88842164	88842174	88842184	20°	4.000 K	3.165 lm	CRI > 90	120 lm / W ■
88843163	88843173	88843183	30°	3.000 K	3.326 lm	CRI > 90	126 lm / W ■
88843165	88843175	88843185	30°	3.500 K	3.365 lm	CRI > 90	127 lm / W ■
88843164	88843174	88843184	30°	4.000 K	3.404 lm	CRI > 90	129 lm / W ■
88844163	88844173	88844183	40°	3.000 K	3.475 lm	CRI > 90	132 lm / W ■
88844165	88844175	88844185	40°	3.500 K	3.515 lm	CRI > 90	133 lm / W ■
88844164	88844174	88844184	40°	4.000 K	3.556 lm	CRI > 90	135 lm / W ■

DALI-Varianten auf Anfrage.



Diese Artikel unterliegen der Rabattgruppe 1.



■ BEG Förderfähig



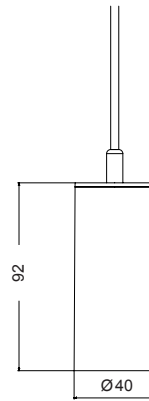

## TRAXX MICRO LED-Pendelleuchte

NEU

Leuchtmittel: LED, inkl. Konverter für 230 V-Netzspannung,  
 Leistung: 6,8 W, Ansteuerung: schaltbar, Material: Aluminium / Glas /  
 Kunststoff, Lieferung: inkl. Betriebsgerät, schaltbar, Pendellänge 1.500 mm

### Lebensdauer:

L80/B50, 50.000 Std. (ta: +25 °C)

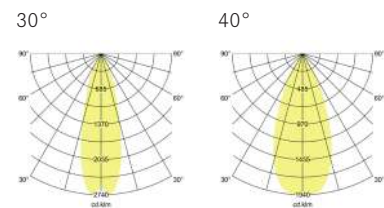

Artikel-Nr. struktursilber	Artikel-Nr. strukturweiß	Artikel-Nr. strukturschwarz	Abstrahlwinkel	Farbtemperatur	Lichtstrom	Farbwiedergabe	Systemeffizienz	
88853163	88853173	88853183	30°	3.000 K	901 lm	CRI > 90	133 lm / W	■
88853165	88853175	88853185	30°	3.500 K	912 lm	CRI > 90	134 lm / W	■
88853164	88853174	88853184	30°	4.000 K	922 lm	CRI > 90	136 lm / W	■
88854163	88854173	88854183	40°	3.000 K	836 lm	CRI > 90	123 lm / W	■
88854165	88854175	88854185	40°	3.500 K	846 lm	CRI > 90	124 lm / W	■
88854164	88854174	88854184	40°	4.000 K	856 lm	CRI > 90	126 lm / W	■
88856163	88856173	88856183	60°	3.000 K	773 lm	CRI > 90	114 lm / W	
88856165	88856175	88856185	60°	3.500 K	782 lm	CRI > 90	115 lm / W	
88856164	88856174	88856184	60°	4.000 K	791 lm	CRI > 90	116 lm / W	

DALI-Varianten auf Anfrage.

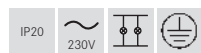

Diese Artikel unterliegen der Rabattgruppe 1.



■ BEG Förderfähig

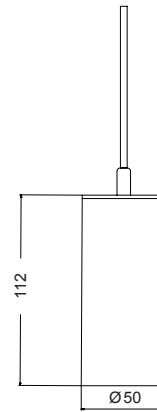

## TRAXX MINI LED-Pendelleuchte

NEU

Leuchtmittel: LED, inkl. Konverter für 230 V-Netzspannung,  
Leistung: 12,5 W, Ansteuerung: schaltbar, Material: Aluminium / Glas /  
Kunststoff, Lieferung: inkl. Betriebsgerät, schaltbar, Pendellänge 1.500 mm

### Lebensdauer:

L80/B50, 50.000 Std. (ta: +25 °C)

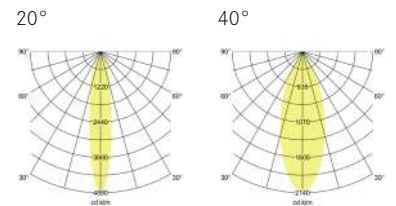

Artikel-Nr. struktursilber	Artikel-Nr. strukturweiß	Artikel-Nr. strukturschwarz	Abstrahl- winkel	Farbtem- peratur	Lichtstrom	Farbwieder- gabe	System- effizienz	
88862163	88862173	88862183	20°	3.000 K	1.588 lm	CRI > 90	127 lm / W	■
88862165	88862175	88862185	20°	3.500 K	1.593 lm	CRI > 90	127 lm / W	■
88862164	88862174	88862184	20°	4.000 K	1.612 lm	CRI > 90	129 lm / W	■
88864163	88864173	88864183	40°	3.000 K	1.503 lm	CRI > 90	120 lm / W	■
88864165	88864175	88864185	40°	3.500 K	1.508 lm	CRI > 90	121 lm / W	■
88864164	88864174	88864184	40°	4.000 K	1.526 lm	CRI > 90	121 lm / W	■
88866163	88866173	88866183	60°	3.000 K	1.411 lm	CRI > 90	113 lm / W	
88866165	88866175	88866185	60°	3.500 K	1.416 lm	CRI > 90	113 lm / W	
88866164	88866174	88866184	60°	4.000 K	1.433 lm	CRI > 90	115 lm / W	

DALI-Varianten auf Anfrage.



Diese Artikel unterliegen der Rabattgruppe 1.



■ BEG Förderfähig

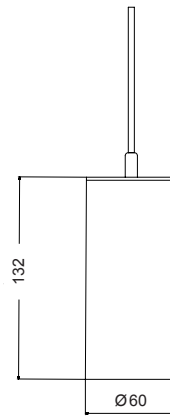

## TRAXX MIDI LED-Pendelleuchte

NEU

Leuchtmittel: LED, inkl. Konverter für 230 V-Netzspannung,  
 Leistung: 19,5 W, Ansteuerung: schaltbar, Material: Aluminium / Glas /  
 Kunststoff, Lieferung: inkl. Betriebsgerät, schaltbar, Pendellänge 1.500 mm

### Lebensdauer:

L80/B50, 50.000 Std. (ta: +25 °C)

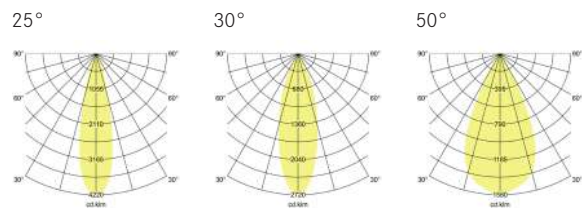

Artikel-Nr. struktursilber	Artikel-Nr. strukturweiß	Artikel-Nr. strukturschwarz	Abstrahlwinkel	Farbtemperatur	Lichtstrom	Farbwiedergabe	Systemeffizienz	
88872163	88872173	88872183	25°	3.000 K	2.576 lm	CRI > 90	132 lm / W	■
88872165	88872175	88872185	25°	3.500 K	2.606 lm	CRI > 90	134 lm / W	■
88872164	88872174	88872184	25°	4.000 K	2.636 lm	CRI > 90	135 lm / W	■
88873163	88873173	88873183	30°	3.000 K	2.399 lm	CRI > 90	123 lm / W	■
88873165	88873175	88873185	30°	3.500 K	2.427 lm	CRI > 90	124 lm / W	■
88873164	88873174	88873184	30°	4.000 K	2.455 lm	CRI > 90	126 lm / W	■
88875163	88875173	88875183	50°	3.000 K	2.586 lm	CRI > 90	133 lm / W	■
88875165	88875175	88875185	50°	3.500 K	2.616 lm	CRI > 90	134 lm / W	■
88875164	88875174	88875184	50°	4.000 K	2.646 lm	CRI > 90	136 lm / W	■

DALI-Varianten auf Anfrage.

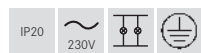

Diese Artikel unterliegen der Rabattgruppe 1.



■ BEG Förderfähig

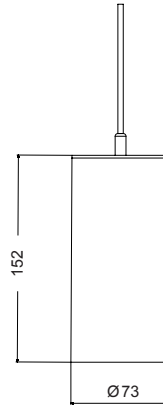

## TRAXX MAXI LED-Pendelleuchte

NEU

Leuchtmittel: LED, inkl. Converter für 230 V-Netzspannung,  
Leistung: 26,4 W, Ansteuerung: schaltbar, Material: Aluminium / Glas /  
Kunststoff, Lieferung: inkl. Betriebsgerät, schaltbar, Pendellänge 1.500 mm

### Lebensdauer:

L80/B50, 50.000 Std. (ta: +25 °C)

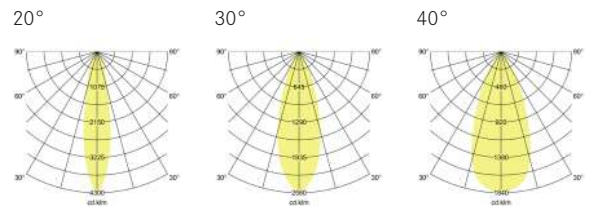

Artikel-Nr. struktursilber	Artikel-Nr. strukturweiß	Artikel-Nr. strukturschwarz	Abstrahlwinkel	Farbtemperatur	Lichtstrom	Farbwiedergabe	Systemeffizienz
88882163	88882173	88882183	20°	3.000 K	3.093 lm	CRI > 90	117 lm / W
88882165	88882175	88882185	20°	3.500 K	3.129 lm	CRI > 90	119 lm / W
88882164	88882174	88882184	20°	4.000 K	3.165 lm	CRI > 90	120 lm / W ■
88883163	88883173	88883183	30°	3.000 K	3.326 lm	CRI > 90	126 lm / W ■
88883165	88883175	88883185	30°	3.500 K	3.365 lm	CRI > 90	127 lm / W ■
88883164	88883174	88883184	30°	4.000 K	3.404 lm	CRI > 90	129 lm / W ■
88884163	88884173	88884183	40°	3.000 K	3.475 lm	CRI > 90	132 lm / W ■
88884165	88884175	88884185	40°	3.500 K	3.515 lm	CRI > 90	133 lm / W ■
88884164	88884174	88884184	40°	4.000 K	3.556 lm	CRI > 90	135 lm / W ■

DALI-Varianten auf Anfrage.



Diese Artikel unterliegen der Rabattgruppe 1.



■ BEG Förderfähig

LED-LICHT  
FÖRDERUNG

**BEG**



Lichtstrom bis zu 5.713 lm  
(Größe Maxi, 4.000 K)

Flexibel ein- und ausschwenkbar.





## ARTEMIS

### LED-Deckeneinbaurichtstrahler.

Innovativer Schwenkmechanismus zur gezielten Ausleuchtung.

Der leistungsstarke und zugleich effiziente ARTEMIS Einbaurichtstrahler punktet mit vier Einbaugrößen und ist flexibel ein- und ausschwenkbar. Zudem ist er in drei bis maximal 5 Abstrahlwinkeln in drei Farbtemperaturen und einer hohen Farbwiedergabe (CRI > 90) verfügbar, somit ist dieser Strahler ein absoluter Allrounder für nahezu jede Anwendung.

#### Produktvorteile:

- 5 Jahre Brumberg-Lichtgarantie.
- Lange Lebensdauer: L80B50 > 50.000 h bei 25 °C.
- Hohe Lichtausbeute: bis zu 138 lm per Watt.
- Vier Größen in bis zu fünf Abstrahlwinkeln auswählbar.

#### Schnellkonfigurationstabelle:

schaltbar								
	Abstrahlwinkel		Farbe			Farbtemperatur		
			struktursilber	strukturweiß	strukturschwarz	3.000 K	3.500 K	4.000 K
<b>Micro</b> 12,5 W	20°	88242	16	17	18	3	5	4
	40°	88244	16	17	18	3	5	4
	60°	88246	16	17	18	3	5	4
<b>Mini</b> 26,7 W	20°	88252	16	17	18	3	5	4
	30°	88253	16	17	18	3	5	4
	40°	88254	16	17	18	3	5	4
	60°	88256	16	17	18	-	-	4
<b>Midi</b> 30,3 W	25°	88262	16	17	18	3	5	4
	30°	88263	16	17	18	3	5	4
	50°	88266	16	17	18	3	5	4
<b>Maxi</b> 41,6 W	12°	88271	16	17	18	3	5	4
	20°	88272	16	17	18	3	5	4
	30°	88273	16	17	18	3	5	4
	40°	88274	16	17	18	3	5	4
	60°	88276	16	17	18	3	5	4

1

2

3

4

Beispiel: Größe Maxi mit Abstrahlwinkel 40° in strukturschwarz mit 4.000 K = Art. Nr.: 88274184.

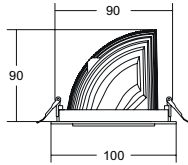

## ARTEMIS MICRO LED-Einbaurichtstrahler

NEU

Leuchtmittel: LED, Farbwiedergabe: CRI > 90, Leistung: 12,5 W, dreh- und schwenkbar, Ansteuerung: schaltbar, Material: Aluminium / Glas / Kunststoff, inkl. Konverter für 230 V-Netzspannung, schaltbar

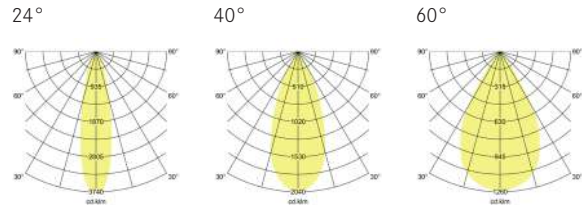

Artikel-Nr. struktursilber	Artikel-Nr. strukturweiß	Artikel-Nr. strukturschwarz	Abstrahlwinkel	Farbwiedergabe	Farbtemperatur	Lichtstrom	Systemeffizienz
88242163	88242173	88242183	24°	CRI > 90	3.000 K	1.544 lm	124 lm / W
88242165	88242175	88242185	24°	CRI > 90	3.500 K	1.563 lm	125 lm / W
88242164	88242174	88242184	24°	CRI > 90	4.000 K	1.580 lm	126 lm / W
88244163	88244173	88244183	40°	CRI > 90	3.000 K	1.598 lm	128 lm / W
88244165	88244175	88244185	40°	CRI > 90	3.500 K	1.617 lm	129 lm / W
88244164	88244174	88244184	40°	CRI > 90	4.000 K	1.635 lm	131 lm / W
88246163	88246173	88246183	60°	CRI > 90	3.000 K	1.499 lm	120 lm / W
88246165	88246175	88246185	60°	CRI > 90	3.500 K	1.517 lm	121 lm / W
88246164	88246174	88246184	60°	CRI > 90	4.000 K	1.539 lm	123 lm / W



DALI-Varianten auf Anfrage.



Diese Artikel unterliegen der Rabattgruppe 1.

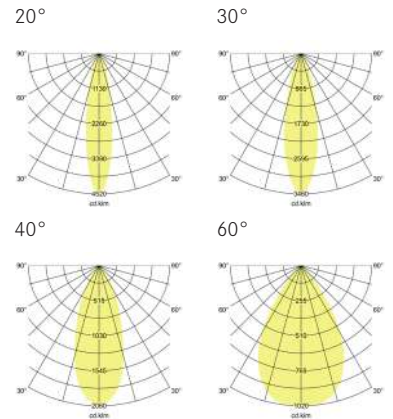
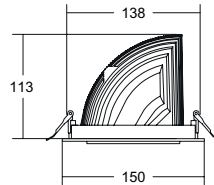

## ARTEMIS MINI LED-Einbaurichtstrahler

NEU

Leuchtmittel: LED, Farbwiedergabe: CRI > 90, Leistung: 26,7 W, dreh- und schwenkbar, Ansteuerung: schaltbar, Material: Aluminium / Glas / Kunststoff, inkl. Konverter für 230 V-Netzspannung, schaltbar

Artikel-Nr. struktursilber	Artikel-Nr. strukturweiß	Artikel-Nr. strukturschwarz	Abstrahlwinkel	Farbwiedergabe	Farbtemperatur	Lichtstrom	Systemeffizienz
88252163	88252173	88252183	20°	CRI > 90	3.000 K	3.501 lm	131 lm / W
88252165	88252175	88252185	20°	CRI > 90	3.500 K	3.542 lm	133 lm / W
88252164	88252174	88252184	20°	CRI > 90	4.000 K	3.584 lm	134 lm / W
88253163	88253173	88253183	30°	CRI > 90	3.000 K	3.440 lm	129 lm / W
88253165	88253175	88253185	30°	CRI > 90	3.500 K	3.480 lm	130 lm / W
88253164	88253174	88253184	30°	CRI > 90	4.000 K	3.521 lm	132 lm / W
88254163	88254173	88254183	40°	CRI > 90	3.000 K	3.367 lm	126 lm / W
88254165	88254175	88254185	40°	CRI > 90	3.500 K	3.406 lm	128 lm / W
88254164	88254174	88254184	40°	CRI > 90	4.000 K	3.447 lm	129 lm / W
88256163	88256173	88256183	60°	CRI > 90	3.000 K	3.151 lm	118 lm / W
88256165	88256175	88256185	60°	CRI > 90	3.500 K	3.187 lm	119 lm / W
88256164	88256174	88256184	60°	CRI > 90	4.000 K	3.225 lm	121 lm / W

DALI-Varianten auf Anfrage.



Diese Artikel unterliegen der Rabattgruppe 1.



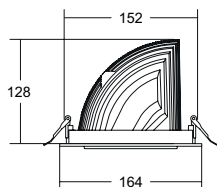

## ARTEMIS MIDI LED-Einbaurichtstrahler

NEU

Leuchtmittel: LED, Farbwiedergabe: CRI > 90, Leistung: 30,3 W, dreh- und schwenkbar, Ansteuerung: schaltbar, Material: Aluminium / Glas / Kunststoff, inkl. Konverter für 230 V-Netzspannung, schaltbar

25°

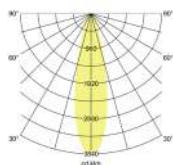

37°

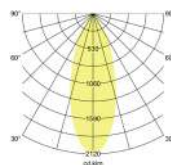

60°

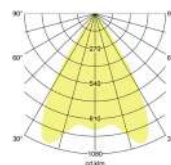

Artikel-Nr. struktursilber	Artikel-Nr. strukturweiß	Artikel-Nr. strukturschwarz	Abstrahlwinkel	Farbwiedergabe	Farbtemperatur	Lichtstrom	Systemeffizienz
88262163	88262173	88262183	25°	CRI > 90	3.000 K	3.966 lm	131 lm / W
88262165	88262175	88262185	25°	CRI > 90	3.500 K	4.013 lm	132 lm / W
88262164	88262174	88262184	25°	CRI > 90	4.000 K	4.059 lm	131 lm / W
88263163	88263173	88263183	37°	CRI > 90	3.000 K	3.755 lm	124 lm / W
88263165	88263175	88263185	37°	CRI > 90	3.500 K	3.697 lm	122 lm / W
88263164	88263174	88263184	37°	CRI > 90	4.000 K	3.843 lm	124 lm / W
88266163	88266173	88266183	60°	CRI > 90	3.000 K	4.115 lm	136 lm / W
88266165	88266175	88266185	60°	CRI > 90	3.500 K	4.167 lm	138 lm / W
88266164	88266174	88266184	60°	CRI > 90	4.000 K	4.212 lm	136 lm / W



DALI-Varianten auf Anfrage.



Diese Artikel unterliegen der Rabattgruppe 1.

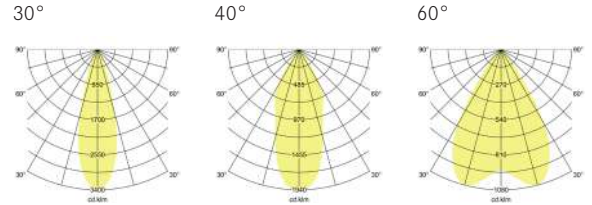
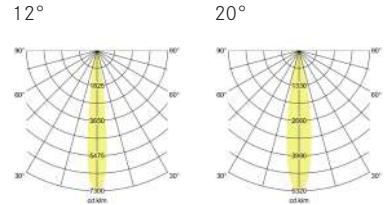
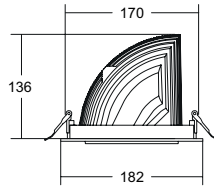

## ARTEMIS MAXI LED-Einbaurichtstrahler

NEU

Leuchtmittel: LED, Farbwiedergabe: CRI > 90, Leistung: 41,6 W, dreh- und schwenkbar, Ansteuerung: schaltbar, Material: Aluminium / Glas / Kunststoff, inkl. Konverter für 230 V-Netzspannung, schaltbar

Artikel-Nr. struktursilber	Artikel-Nr. strukturweiß	Artikel-Nr. strukturschwarz	Abstrahlwinkel	Farbwiedergabe	Farbtemperatur	Lichtstrom	Systemeffizienz
88271163	88271173	88271183	12°	CRI > 90	3.000 K	5.291 lm	127 lm / W
88271165	88271175	88271185	12°	CRI > 90	3.500 K	5.354 lm	129 lm / W
88271164	88271174	88271184	12°	CRI > 90	4.000 K	5.415 lm	130 lm / W
88272163	88272173	88272183	20°	CRI > 90	3.000 K	5.408 lm	130 lm / W
88272165	88272175	88272185	20°	CRI > 90	3.500 K	5.472 lm	132 lm / W
88272164	88272174	88272184	20°	CRI > 90	4.000 K	5.535 lm	133 lm / W
88273163	88273173	88273183	30°	CRI > 90	3.000 K	5.582 lm	134 lm / W
88273165	88273175	88273185	30°	CRI > 90	3.500 K	5.648 lm	136 lm / W
88273164	88273174	88273184	30°	CRI > 90	4.000 K	5.713 lm	137 lm / W
88274163	88274173	88274183	40°	CRI > 90	3.000 K	5.350 lm	129 lm / W
88274165	88274175	88274185	40°	CRI > 90	3.500 K	5.413 lm	130 lm / W
88274164	88274174	88274184	40°	CRI > 90	4.000 K	5.475 lm	132 lm / W
88276163	88276173	88276183	60°	CRI > 90	3.000 K	4.990 lm	120 lm / W
88276165	88276175	88276185	60°	CRI > 90	3.500 K	5.049 lm	121 lm / W
88276164	88276174	88276184	60°	CRI > 90	4.000 K	5.107 lm	123 lm / W

DALI-Varianten auf Anfrage.



Diese Artikel unterliegen der Rabattgruppe 1.





LED-LICHT  
FÖRDERUNG

**BEG**

Dreh- und schwenkbar  
(355° und 30°).



#### Produktvorteile:

- Optimales Wärmemanagement durch großzügig dimensionierten Kühlkörper.
- Sehr guter Betriebswirkungsgrad von bis zu 126 lm/W.
- Aluminium-Druckgussgehäuse.
- Weitere Farbwiedergabewerte möglich bis CRI > 98 (Xicato) auf Anfrage.
- Optionale Reflektoren von 12° bis 60°.

# ATLAS

## LED-Deckeneinbaurichtstrahler.

Kraftvolle Beleuchtung auf den Punkt.

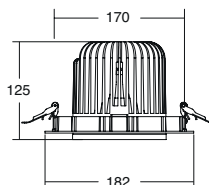

### ATLAS LED-Einbaurichtstrahler

NEU

Leuchtmittel: LED, Farbwiedergabe: CRI > 90, Leistung: 32 W, Abstrahlwinkel: 30°, Material: Aluminium / Glas / Kunststoff, Wärmeableitung: passiv (ohne Lüfter), dreh- / schwenkbar, inkl. Konverter für 230 V-Netzspannung

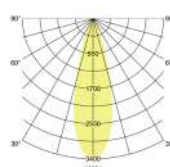

#### Lebensdauer:

L70/B10, > 50.000 Std. (ta: +25 °C)

Artikel-Nr.	Farbe	Farbwiedergabe	Farbtemperatur	Lichtstrom	Ansteuerung	Systemeffizienz
12590173	strukturweiß	CRI > 90	3.000 K	3.800 lm	schaltbar	119 lm / W
12590174	strukturweiß	CRI > 90	4.000 K	4.030 lm	schaltbar	126 lm / W
12592173	strukturweiß	CRI > 90	3.000 K	3.800 lm	<b>DALI</b>	119 lm / W
12592174	strukturweiß	CRI > 90	4.000 K	4.030 lm	<b>DALI</b>	126 lm / W
12592178 <b>NEU</b>	strukturweiß	CRI > 90	2.700 K - 5.000 K		<b>DALI (DT8)</b>	
12590183	strukturschwarz	CRI > 90	3.000 K	3.800 lm	schaltbar	119 lm / W
12590184	strukturschwarz	CRI > 90	4.000 K	4.030 lm	schaltbar	126 lm / W
12592183	strukturschwarz	CRI > 90	3.000 K	3.800 lm	<b>DALI</b>	119 lm / W
12592184	strukturschwarz	CRI > 90	4.000 K	4.030 lm	<b>DALI</b>	126 lm / W
12592188 <b>NEU</b>	strukturschwarz	CRI > 90	2.700 K - 5.000 K		<b>DALI (DT8)</b>	



Diese Artikel unterliegen der Rabattgruppe 1.

Artikel-Nr.	Abstrahlwinkel	Beschreibung
81590001	12°	Reflektor 12° für 12590... und 12592...
81590002	20°	Reflektor 20° für 12590... und 12592...
81590003	30°	Reflektor 30° für 12590... und 12592...
81590004	40°	Reflektor 40° für 12590... und 12592...
81590006	60°	Reflektor 60° für 12590... und 12592...

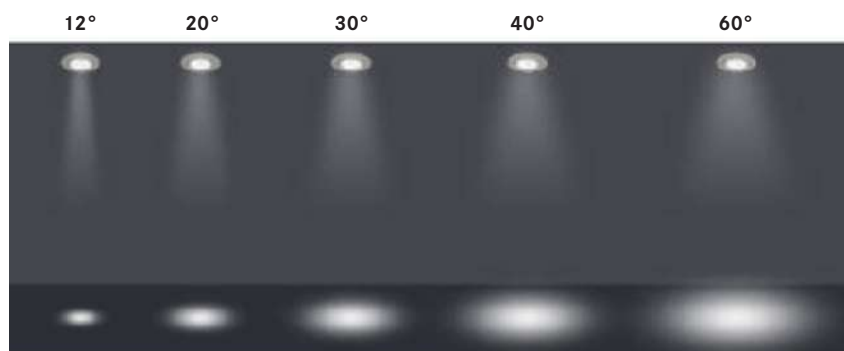

BEG Förderfähig



**07**  
**LED-Schiennenstrahler.**  
Gezielte Beleuchtung.









**RETAIL ONE****LED-Schienenstrahler.**

Hohe Systemeffizienz für eine gezielte Produktpräsentation.

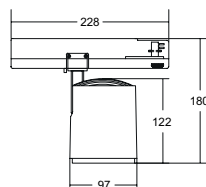
**RETAIL ONE LED-Schienenstrahler**

NEU

Leuchtmittel: LED, Eingangsspannung: 220-240 V AC, 50-60 Hz, Leistung: 31 W, Abstrahlwinkel: 40°, Material: Aluminium, Lieferung: inkl. Betriebsgerät, schaltbar

**Lebensdauer:**

L80/B50, 50.000 Std. (ta: +25 °C)

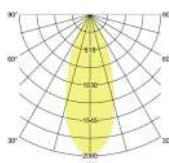

Artikel-Nr.	Farbe	Lichtstrom	Farbtemperatur	Farbwiedergabe	Systemeffizienz
88184163	NEU struktursilber	3.816 lm	3.000 K	CRI > 90	123 lm / W
88184165	NEU struktursilber	3.861 lm	3.500 K	CRI > 90	125 lm / W
88184164	NEU struktursilber	3.906 lm	4.000 K	CRI > 90	126 lm / W
88184173	NEU strukturweiß	3.816 lm	3.000 K	CRI > 90	123 lm / W
88184175	NEU strukturweiß	3.861 lm	3.500 K	CRI > 90	125 lm / W
88184174	NEU strukturweiß	3.906 lm	4.000 K	CRI > 90	126 lm / W
88184183	NEU strukturschwarz	3.816 lm	3.000 K	CRI > 90	123 lm / W
88184185	NEU strukturschwarz	3.861 lm	3.500 K	CRI > 90	125 lm / W
88184184	NEU strukturschwarz	3.906 lm	4.000 K	CRI > 90	126 lm / W

DALI-Varianten und andere Abstrahlwinkel auf Anfrage.



Diese Artikel unterliegen der Rabattgruppe 1.

Größenangaben in mm | Alle Preisangaben finden Sie in der extern beigelegten Preisliste | Irrtümer vorbehalten. | Bestellung erfolgt zu unseren ab der Seite 114 abgedruckten Allgemeinen Verkaufsbedingungen.



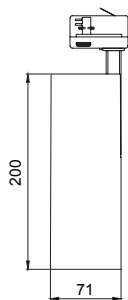

## MINI LED-Schienenstrahler

Leuchtmittel: LED, Eingangsspannung: 220-240 V AC, 50-60 Hz, Leistung: 23 W, Abstrahlwinkel: 36°, Material: Aluminium, Lieferung: inkl. Betriebsgerät, schaltbar

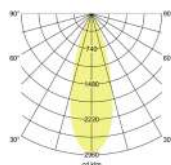

### Lebensdauer:

L80/B50, 50.000 Std. (ta: +25 °C)

Artikel-Nr.	Farbe	Ansteuerung	Lichtstrom	Farbtemperatur	Farbwiedergabe	Systemeffizienz
88393173	strukturweiß	schaltbar, 1-Phase	2.686 lm	3.000 K	CRI > 90	117 lm / W
88393175	strukturweiß	schaltbar, 1-Phase	2.779 lm	3.500 K	CRI > 90	121 lm / W <span style="color: green;">■</span>
88393174	strukturweiß	schaltbar, 1-Phase	2.876 lm	4.000 K	CRI > 90	125 lm / W <span style="color: green;">■</span>
88393183	strukturschwarz	schaltbar, 1-Phase	2.686 lm	3.000 K	CRI > 90	117 lm / W
88393185	strukturschwarz	schaltbar, 1-Phase	2.779 lm	3.500 K	CRI > 90	121 lm / W <span style="color: green;">■</span>
88393184	strukturschwarz	schaltbar, 1-Phase	2.876 lm	4.000 K	CRI > 90	125 lm / W <span style="color: green;">■</span>
88393683	struktursilber	schaltbar, 1-Phase	2.686 lm	3.000 K	CRI > 90	117 lm / W
88393685	struktursilber	schaltbar, 1-Phase	2.779 lm	3.500 K	CRI > 90	121 lm / W <span style="color: green;">■</span>
88393684	struktursilber	schaltbar, 1-Phase	2.876 lm	4.000 K	CRI > 90	125 lm / W <span style="color: green;">■</span>







■ BEG Förderfähig

DALI-Varianten auf Anfrage.



Diese Artikel unterliegen der Rabattgruppe 1.

## Zubehör:

Reflektor		Artikel-Nr.	Beschreibung	Farbe
		81393002 <span style="color: green;">NEU</span>	Reflektor 24°	silber
Blendschutz		Artikel-Nr.	Beschreibung	Farbe
		81393170	Blendschutz	strukturweiß
Schirm		81393680	Blendschutz	strukturschwarz
		81393171	Schirm	strukturweiß
Wabenraster		81393181	Schirm	strukturschwarz
		81393681	Schirm	struktursilber
		81393182	Wabenraster	schwarz

Diese Artikel unterliegen der Rabattgruppe 1.

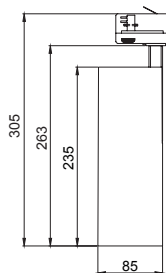

## MAXI LED-Schienenstrahler

Leuchtmittel: LED, Eingangsspannung: 220-240 V AC, 50-60 Hz, Leistung: 32 W, Abstrahlwinkel: 35°, Material: Aluminium, Lieferung: inkl. Betriebsgerät, schaltbar

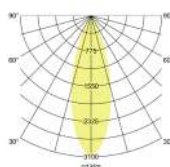

### Lebensdauer:

L80/B50, 50.000 Std. (ta: +25 °C)

Artikel-Nr.	Farbe	Ansteuerung	Lichtstrom	Farbtemperatur	Farbwiedergabe	Systemeffizienz
88397173	strukturweiß	schaltbar, 1-Phase	3.495 lm	3.000 K	CRI > 90	109 lm / W
88397175	strukturweiß	schaltbar, 1-Phase	3.617 lm	3.500 K	CRI > 90	113 lm / W
88397174	strukturweiß	schaltbar, 1-Phase	3.870 lm	4.000 K	CRI > 90	121 lm / W ■
88397183	strukturschwarz	schaltbar, 1-Phase	3.495 lm	3.000 K	CRI > 90	109 lm / W
88397185	strukturschwarz	schaltbar, 1-Phase	3.617 lm	3.500 K	CRI > 90	113 lm / W
88397184	strukturschwarz	schaltbar, 1-Phase	3.870 lm	4.000 K	CRI > 90	121 lm / W ■
88397683	struktursilber	schaltbar, 1-Phase	3.495 lm	3.000 K	CRI > 90	109 lm / W
88397685	struktursilber	schaltbar, 1-Phase	3.617 lm	3.500 K	CRI > 90	113 lm / W
88397684	struktursilber	schaltbar, 1-Phase	3.870 lm	4.000 K	CRI > 90	121 lm / W ■

DALI-Varianten auf Anfrage.



Diese Artikel unterliegen der Rabattgruppe 1.

### Zubehör:



Reflektor



Blendschutz



Schirm

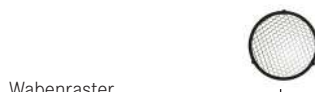

Wabenraster

Artikel-Nr.	Beschreibung	Farbe
81397002	<b>NEU</b> Reflektor 20°	silber
81397003	<b>NEU</b> Reflektor 35°	silber
81397004	<b>NEU</b> Reflektor 45°	silber

Artikel-Nr.	Beschreibung	Farbe
81397170	Blendschutz	strukturweiß
81397180	Blendschutz	strukturschwarz
81397680	Blendschutz	struktursilber
81397171	Schirm	strukturweiß
81397181	Schirm	strukturschwarz
81397681	Schirm	struktursilber
81397182	Wabenraster	schwarz

Diese Artikel unterliegen der Rabattgruppe 1.



■ BEG Förderfähig



08

## QUALITYFLEX LED-Flexplatinen.

Grund- und Akzentbeleuchtung.







# QUALITYFLEX Select HE

## LED-Flexplatine, 5 m, CRI > 90, 9,6 W / m

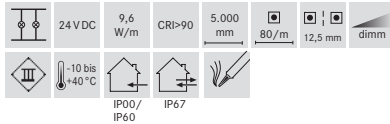
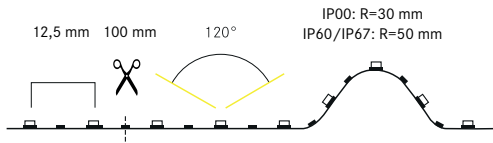

NEU

### Elektrische Daten

LED-Leiterplatine: SMD-LED 2835  
 Leistungsaufnahme: 9,6 W/m  
 LED Anzahl pro Meter: 80  
 Nennspannung: 24 VDC  
 Schutzklasse: III  
 Umgebungstemperatur: -10 bis +40 °C

### Photometrische Daten

Farbwiedergabeindex: CRI > 90

**Systemeffizienz: 145 lm/W bei IP00, 3.000 K**

### Lichttechnische Daten

Abstrahlwinkel: 120°

### Lebensdauer:

Lebensdauer: L80/B10: 123.000 h  
 L70/B50: 181.000 h

### Mechanische Daten

Länge der Platine: 5.000 mm  
 max. Modullänge: 5.000 mm  
 Teilungsmaß: 100 mm  
 Kleinster Biegeradius: IP00: R=30 mm  
 IP60/IP67: R=50 mm  
 Short Pitch: 12,5 mm  
 Anschlussleitung: 2 x 350 mm  
 Selbstklebend: ja

**Zur Wärmeableitung ist eine Montage auf Aluminiumprofilen unbedingt erforderlich.**



### Produktvorteile

- Geeignet für Anwendungen im Innen- (IP00, IP60) und Außenbereich (IP67).
- 8 LEDs per Segment.
- Dekorative Beleuchtung von Möbeln, Gegenständen und Lichtvouten.
- Indirekte Beleuchtung in Wohnbereichen.
- Länge 5.000 mm mit einem Teilungsmaß von 100 mm.
- Verfügbar in 2.700 K, 3.000 K und 4.000 K.
- Dimmbar mit entsprechendem Zubehör.



### LED-Flexplatinen Varianten

IP00		Unbeschichtete LED-Flexplatine zur Indoor-Anwendung in trockenen Bereichen. Nicht feucht abwischbar.				
Artikel-Nr. 5.000 mm	Artikel-Nr. 100 mm	Licht-farbe	Licht-strom /m	EEK Spektrum A-G	Maße [B x H]	System-effizienz
15502027	75502027	2.700 K	1.377 lm	D	8 x 1,4 mm	143 lm / W
15502003	75502003	3.000 K	1.398 lm	D	8 x 1,4 mm	145 lm / W
15502004	75502004	4.000 K	1.515 lm	C	8 x 1,4 mm	157 lm / W
		75998000	Konfektionierung bei Schutzart IP00			

IP60		Beständiger Silikonüberzug, unempfindlich gegen mechanische Beanspruchung, abwischbar.				
Artikel-Nr. 5.000 mm	Artikel-Nr. 100 mm	Licht-farbe	Licht-strom /m	EEK Spektrum A-G	Maße [B x H]	System-effizienz
15522027	75522027	2.700 K	1.201 lm	D	8 x 3 mm	125 lm / W
15522003	75522003	3.000 K	1.278 lm	D	8 x 3 mm	133 lm / W
15522004	75522004	4.000 K	1.381 lm	D	8 x 3 mm	143 lm / W
		75999000	Konfektionierung bei erhöhter Schutzart IP6..			

IP67		Weißes, lichtreflektierendes Trägerprofil mit beständigem Silikonüberzug. Optimaler Schutz gegen mechanische Beanspruchung und Feuchtigkeit, abwaschbar.				
Artikel-Nr. 5.000 mm	Artikel-Nr. 100 mm	Licht-farbe	Licht-strom /m	EEK Spektrum A-G	Maße [B x H]	System-effizienz
15572027	75572027	2.700 K	1.213 lm	D	11 x 5 mm	126 lm / W
15572003	75572003	3.000 K	1.246 lm	D	11 x 5 mm	129 lm / W
15572004	75572004	4.000 K	1.495 lm	C	11 x 5 mm	155 lm / W
		75999000	Konfektionierung bei erhöhter Schutzart IP6..			

Die Artikel auf dieser Seite unterliegen der Rabattgruppe 1.



**Profilübersicht** (Die genannten Produkte finden Sie im QualityFlex-Kataloges 2023 oder online über die Artikelnummer auf [www.brumberg.com](http://www.brumberg.com).)

**Anbauprofile**

53600... IP00   IP60	53605... IP00   IP60	53601... IP00   IP60	53602... IP00   IP60   IP67	53604... IP00   IP60   IP67	53603...* IP00   IP60   IP67	53606... IP00   IP60   IP67	53607... IP00   IP60   IP67	53380... IP00   IP60   IP67	53381... IP00   IP60   IP67

**Einbauprofile**

53651... IP00   IP60	53653... IP00   IP60   IP67	53657... IP00   IP60	53654...* IP00   IP60   IP67	53759... IP00   IP60   IP67	53655... IP00   IP60   IP67	53656... IP00   IP60   IP67	53650... IP00   IP60   IP67	53652... IP00   IP60   IP67

**Anbau-Eckprofile**

53700... IP00   IP60	53701... IP00   IP60	53702... IP00   IP60   IP67	53703... IP00   IP60   IP67	53385... IP00   IP60   IP67

**Spezialprofile**

53753... IP00   IP60	53754... IP00   IP60	53751... IP00   IP60	53755... IP00   IP60   IP67	53756... IP00   IP60   IP67	53760... IP00   IP60

Basierend auf der Flexplatte mit der Schutzart IP00 in Verbindung mit einer opalen Abdeckung:

■ homogenes Lichtbild möglich (nur bei Ausführung IP00), ■ LED-Punkte sichtbar, kein homogenes Lichtbild, ■ nicht mit der Flexplatte kombinierbar

\* = eine homogene Lichtlinie ist nur in Kombination mit einer hohen Abdeckung möglich

**Netzgeräte & Steuerungen**



schaltbar

**Art-Nr. 17242000**  
**LED-Netzgerät 24 V DC,**  
**60 W, schaltbar**  
Für den Betrieb von bis zu  
5.000 mm



dimmbar

**Art-Nr. 17231000**  
**LED-Netzgerät 24 V DC,**  
**75 W, Phasenabschnitt dimmbar**  
Für den Betrieb von bis zu  
5.000 mm



dimmbar

**Art-Nr. 17528000**  
**Weißlicht-Funksteuerung**  
zur Ansteuerung von einfarbigen  
LED-Modulen im Weißlichtbereich

**Weitere Netzgeräte und Steuerungen finden Sie im QualityFlex-Katalog.**

# QUALITYFLEX Select HE

## LED-Flexplatine, 5 m, CRI > 90, 14,4 W / m

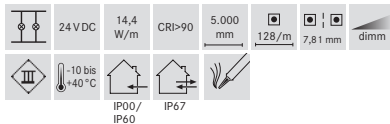
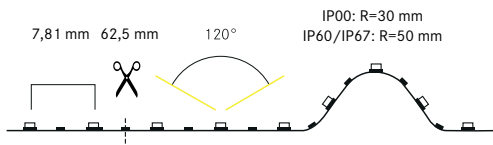

NEU

### Elektrische Daten

LED-Leiterplatine:	SMD-LED 2835
Leistungsaufnahme:	14,4 W/m
LED Anzahl pro Meter:	128
Nennspannung:	24 V DC
Schutzklasse:	III
Umgebungstemperatur:	-10 bis +40 °C

### Photometrische Daten

Farbwiedergabeindex: CRI > 90

**Systemeffizienz: 149 lm/W bei IP00, 3.000 K**

### Lichttechnische Daten

Abstrahlwinkel: 120°

### Lebensdauer:

Lebensdauer: L80/B10: 123.000 h  
L70/B50: 181.000 h

### Mechanische Daten

Länge der Platine:	5.000 mm
max. Modullänge:	5.000 mm
Teilungsmaß:	62,5 mm
Kleinster Biegeradius:	IP00: R=30 mm IP60/IP67: R=50 mm
Short Pitch:	7,81 mm
Anschlussleitung:	2 x 350 mm
Selbstklebend:	ja

**Zur Wärmeableitung ist eine Montage auf Aluminiumprofilen unbedingt erforderlich.**



### Produktvorteile

- Geeignet für Anwendungen im Innen- (IP00, IP60) und Außenbereich (IP67).
- 8 LEDs per Segment.
- Direkte Beleuchtung von Arbeitsflächen (z.B.: in der Küche).
- Indirekte Beleuchtung in Wohnbereichen.
- Länge 5.000 mm mit einem Teilungsmaß von 62,5 mm.
- Verfügbar in 2.700 K, 3.000 K, und 4.000 K.
- Dimmbar mit entsprechendem Zubehör.

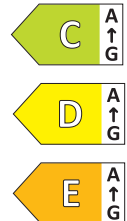

### LED-Flexplatinen Varianten

IP00		Unbeschichtete LED-Flexplatine zur Indoor-Anwendung in trockenen Bereichen. Nicht feucht abwischbar.				
Artikel-Nr. 5.000 mm	Artikel-Nr. 62,5 mm	Licht-farbe	Licht-strom /m	EEK Spektrum A-G	Maße [B x H]	System-effizienz
15503027	75503027	2.700 K	1.980 lm	D	10 x 1,4 mm	137 lm / W
15503003	75503003	3.000 K	2.159 lm	C	10 x 1,4 mm	149 lm / W
15503004	75503004	4.000 K	2.277 lm	C	10 x 1,4 mm	158 lm / W
		75998000	Konfektionierung bei Schutzart IP00			

IP60		Beständiger Silikonüberzug, unempfindlich gegen mechanische Beanspruchung, abwischbar.				
Artikel-Nr. 5.000 mm	Artikel-Nr. 62,5 mm	Licht-farbe	Licht-strom /m	EEK Spektrum A-G	Maße [B x H]	System-effizienz
15523027	75523027	2.700 K	1.891 lm	D	10 x 3 mm	131 lm / W
15523003	75523003	3.000 K	1.890 lm	D	10 x 3 mm	131 lm / W
15523004	75523004	4.000 K	2.036 lm	D	10 x 3 mm	141 lm / W
		75999000	Konfektionierung bei erhöhter Schutzart IP6..			

IP67		Weißes, lichtreflektierendes Trägerprofil mit beständigem Silikonüberzug. Optimaler Schutz gegen mechanische Beanspruchung und Feuchtigkeit, abwaschbar.				
Artikel-Nr. 5.000 mm	Artikel-Nr. 62,5 mm	Licht-farbe	Licht-strom /m	EEK Spektrum A-G	Maße [B x H]	System-effizienz
15573027	75573027	2.700 K	1.780 lm	E	12,5 x 5 mm	123 lm / W
15573003	75573003	3.000 K	1.769 lm	E	12,5 x 5 mm	122 lm / W
15573004	75573004	4.000 K	1.992 lm	D	12,5 x 5 mm	138 lm / W
		75999000	Konfektionierung bei erhöhter Schutzart IP6..			

Die Artikel auf dieser Seite unterliegen der Rabattgruppe 1.



Kanzlei, Dortmund

**Profilübersicht** (Die genannten Produkte finden Sie im QualityFlex-Kataloges 2023 oder online über die Artikelnummer auf [www.brumberg.com](http://www.brumberg.com).)

**Anbauprofile**

53600... IP00	53605... IP00 IP60	53601... IP00 IP60	53602... IP00 IP60	53603... IP00 IP60 IP67	53606... IP00 IP60 IP67	53607... IP00 IP60 IP67	53380... IP00 IP60	53381... IP00 IP60 IP67

**Einbauprofile**

53651... IP00	53653... IP00 IP60	53654... IP00 IP60 IP67	53759... IP00 IP60 IP67	53655... IP00 IP60 IP67	53656... IP00 IP60 IP67	53650... IP00 IP60	53652... IP00 IP60

**Anbau-Eckprofile**

53700... IP00	53702... IP00 IP60	53703... IP00 IP60	53385... IP00 IP60

**Spezialprofile**

53753... IP00 IP60	53754... IP00 IP60	53751... IP00 IP60	53755... IP00 IP60	53756... IP00 IP60	53760... IP00 IP60

Basierend auf der Flexplatte mit der Schutzart IP00 in Verbindung mit einer opalen Abdeckung:

■ homogenes Lichtbild möglich (nur bei Ausführung IP00), ■ LED-Punkte sichtbar, kein homogenes Lichtbild, ■ nicht mit der Flexplatte kombinierbar

\* = eine homogene Lichtlinie ist nur in Kombination mit einer hohen Abdeckung möglich

**Netzgeräte & Steuerungen**



schaltbar

**Art.-Nr. 17243000**  
**LED-Netzgerät 24 V DC,**  
**120 W, schaltbar**  
Für den Betrieb von bis zu  
5.000 mm



dimmbar

**Art.-Nr. 1723 1000**  
**LED-Netzgerät 24 V DC,**  
**75 W, Phasenabschnitt dimmbar**  
Für den Betrieb von bis zu  
5.000 mm



dimmbar

**Art.-Nr. 17528000**  
**Weißlicht-Funksteuerung**  
zur Ansteuerung von einfarbigen  
LED-Modulen im Weißlichtbereich

**Weitere Netzgeräte und Steuerungen finden Sie im QualityFlex-Katalog.**

# QUALITYFLEX Select HE

## LED-Flexplatine, 5 m, CRI > 90, 19,2 W / m

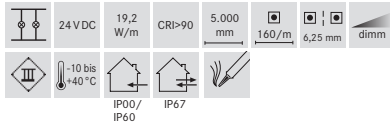
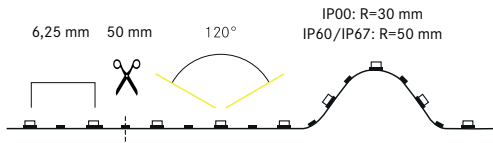

**NEU**

### Elektrische Daten

LED-Leiterplatine: SMD-LED 2835  
 Leistungsaufnahme: 19,2 W/m  
 LED Anzahl pro Meter: 160  
 Nennspannung: 24 V DC  
 Schutzklasse: III  
 Umgebungstemperatur: -10 bis +40 °C

### Photometrische Daten

Farbwiedergabeindex: CRI > 90

**Systemeffizienz: 146 lm/W bei IP00, 3.000 K**

### Lichttechnische Daten

Abstrahlwinkel: 120°

### Lebensdauer:

Lebensdauer: L80/B10: 123.000 h  
 L70/B50: 181.000 h

### Mechanische Daten

Länge der Platine: 5.000 mm  
 max. Modullänge: 5.000 mm  
 Teilungsmaß: 50 mm  
 Kleinsten Biegeradius: IP00: R=30 mm  
 IP60/IP67: R=50 mm  
 Short Pitch: 6,25 mm  
 Anschlussleitung: 2 x 350 mm  
 Selbstklebend: ja

**Zur Wärmeableitung ist eine Montage auf Aluminiumprofilen unbedingt erforderlich.**



### Produktvorteile

- Geeignet für Anwendungen im Innen- (IP00, IP60) und Außenbereich (IP67).
- 8 LEDs per Segment.
- Direkte Beleuchtung von Arbeitsflächen (z.B.: in der Küche).
- Indirekte Beleuchtung in Wohnbereichen.
- Länge 5.000 mm mit einem Teilungsmaß von 50 mm.
- Verfügbar in 2.700 K, 3.000 K, und 4.000 K.
- Dimmbar mit entsprechendem Zubehör.

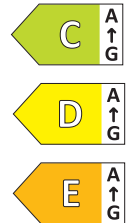

### LED-Flexplatinen Varianten

IP00		Unbeschichtete LED-Flexplatine zur Indoor-Anwendung in trockenen Bereichen. Nicht feucht abwischbar.				
Artikel-Nr. 5.000 mm	Artikel-Nr. 50 mm	Licht-farbe	Licht-strom /m	EEK Spektrum A-G	Maße [B x H]	System-effizienz
15504027	75504027	2.700 K	2.616 lm	D	10 x 1,4 mm	136 lm / W
15504003	75504003	3.000 K	2.811 lm	D	10 x 1,4 mm	146 lm / W
15504004	75504004	4.000 K	3.014 lm	C	10 x 1,4 mm	156 lm / W
		75998000	Konfektionierung bei Schutzart IP00			

IP60		Beständiger Silikonüberzug, unempfindlich gegen mechanische Beanspruchung, abwischbar.				
Artikel-Nr. 5.000 mm	Artikel-Nr. 50 mm	Licht-farbe	Licht-strom /m	EEK Spektrum A-G	Maße [B x H]	System-effizienz
15524027	75524027	2.700 K	2.414 lm	D	10 x 3 mm	125 lm / W
15524003	75524003	3.000 K	2.436 lm	D	10 x 3 mm	126 lm / W
15524004	75524004	4.000 K	2.869 lm	C	10 x 3 mm	149 lm / W
		75999000	Konfektionierung bei erhöhter Schutzart IP6..			

IP67		Weißes, lichtreflektierendes Trägerprofil mit beständigem Silikonüberzug. Optimaler Schutz gegen mechanische Beanspruchung und Feuchtigkeit, abwaschbar.				
Artikel-Nr. 5.000 mm	Artikel-Nr. 50 mm	Licht-farbe	Licht-strom /m	EEK Spektrum A-G	Maße [B x H]	System-effizienz
15574027	75574027	2.700 K	2.231 lm	E	12,5 x 5 mm	116 lm / W
15574003	75574003	3.000 K	2.322 lm	E	12,5 x 5 mm	120 lm / W
15574004	75574004	4.000 K	2.723 lm	D	12,5 x 5 mm	141 lm / W
		75999000	Konfektionierung bei erhöhter Schutzart IP6..			

Die Artikel auf dieser Seite unterliegen der Rabattgruppe 1.





Hotel VDK, Bad Fredeburg

**Profilübersicht** (Die genannten Produkte finden Sie im QualityFlex-Kataloges 2023 oder online über die Artikelnummer auf [www.brumberg.com](http://www.brumberg.com).)

**Anbauprofile**

53600... IP00	53605... IP00 IP60	53601... IP00 IP60	53602... IP00 IP60	53603...* IP00 IP60 IP67	53606... IP00 IP60 IP67	53607... IP00 IP60 IP67	53381... Seite 25 IP00 IP60 IP67

**Einbauprofile**

53654...* IP00 IP60 IP67	53759... IP00 IP60 IP67	53655... IP00 IP60 IP67	53656... IP00 IP60 IP67	53650... IP00 IP60	53652... IP00 IP60

**Anbau-Eckprofile**

53700... IP00	53702... IP00 IP60	53385... IP00 IP60

**Spezialprofile**

53753... IP00 IP60	53754... IP00 IP60	53751... IP00 IP60	53755... IP00 IP60	

Basierend auf der Flexplatte mit der Schutzart IP00 in Verbindung mit einer opalen Abdeckung:

■ homogenes Lichtbild möglich (nur bei Ausführung IP00), ■ LED-Punkte sichtbar, kein homogenes Lichtbild, ■ nicht mit der Flexplatte kombinierbar  
\* = eine homogene Lichtlinie ist nur in Kombination mit einer hohen Abdeckung möglich

**Netzgeräte & Steuerungen**



schaltbar

**Art.-Nr. 17243000**  
**LED-Netzgerät 24 V DC,**  
**120 W, schaltbar**  
Für den Betrieb von bis zu  
5.000 mm



dimmbar

**Art.-Nr. 17232000**  
**LED-Netzgerät 24 V DC,**  
**120 W, Phasenabschnitt dimmbar**  
Für den Betrieb von bis zu  
5.000 mm



dimmbar

**Art.-Nr. 17528000**  
**Weißlicht-Funksteuerung**  
zur Ansteuerung von einfarbigen  
LED-Modulen im Weißlichtbereich

**Weitere Netzgeräte und Steuerungen finden Sie im QualityFlex-Katalog.**



**QUALITYFLEX ONE.** LED-Flexplatinen für nahezu alle Einsatzbereiche.

- Leistungen 4,8 W/m, 9,6 W/m und 14,4 W/m
- Lichtfarben 2.700 K, 3.000 K, 4.000 K und RGBW
- Schutzarten IP00, sowie IP60 und IP67 bei 14,4 W/m Platinen
- Lieferlänge: 5.000 mm, Länge auf Rolle



**QUALITYFLEX Select HE.** Hocheffiziente LED-Flexplatinen mit bis zu 162 lm/W.

- Leistungen 4,8 W/m, 9,6 W/m, 14,4 W/m und 19,2 W/m
- Lichtfarben 2.700 K, 3.000 K und 4.000 K
- Drei Schutzarten bei allen Ausführungen: IP00, IP60 und IP67
- 8 LEDs pro Segment (hohe Effizienz)



**QUALITYFLEX COB-Vision.** Ideal für ein homogenes Lichtbild.

- Leistungen 10 W/m, 15 W/m und 16 W/m
- Lichtfarben 2.700 K, 3.000 K, 4.000 K, TunableWhite u. RGBW
- Schutzarten IP00, IP60 und IP65/IP67
- Lieferlänge: 5.000 mm, Länge auf Rolle



**QUALITYFLEX Individual.** Variabel einstellbares Licht in Farbe und Länge für jedes Anforderungsprofil.

- Leistungen von 7,2 W/m bis 24 W/m
- dim2warm, TunableWhite, RGB, RGBW, RGB+TW
- Spezielle Bänder wie Thin4, OneCut und Food
- Lieferlänge: 5.000 mm auf Rolle



**QUALITYFLEX Protection.** Für flexibel biegbare vertikale oder horizontale Anwendungen im Außen- oder Innenbereich.

- Zwei Ausführungen: vertikal und horizontal
- Bis zu 27 m mit einer Einspeisung
- Lichtfarben 2.700 K, 3.000 K, 4.000 K, TunableWhite & RGBW
- Umfangreiches Zubehör zur Eigenkonfektionierung / Montage



Weitere LED-Flexplatinen, Profile und Steuerungen finden Sie im **QUALITYFLEX-Katalog.**







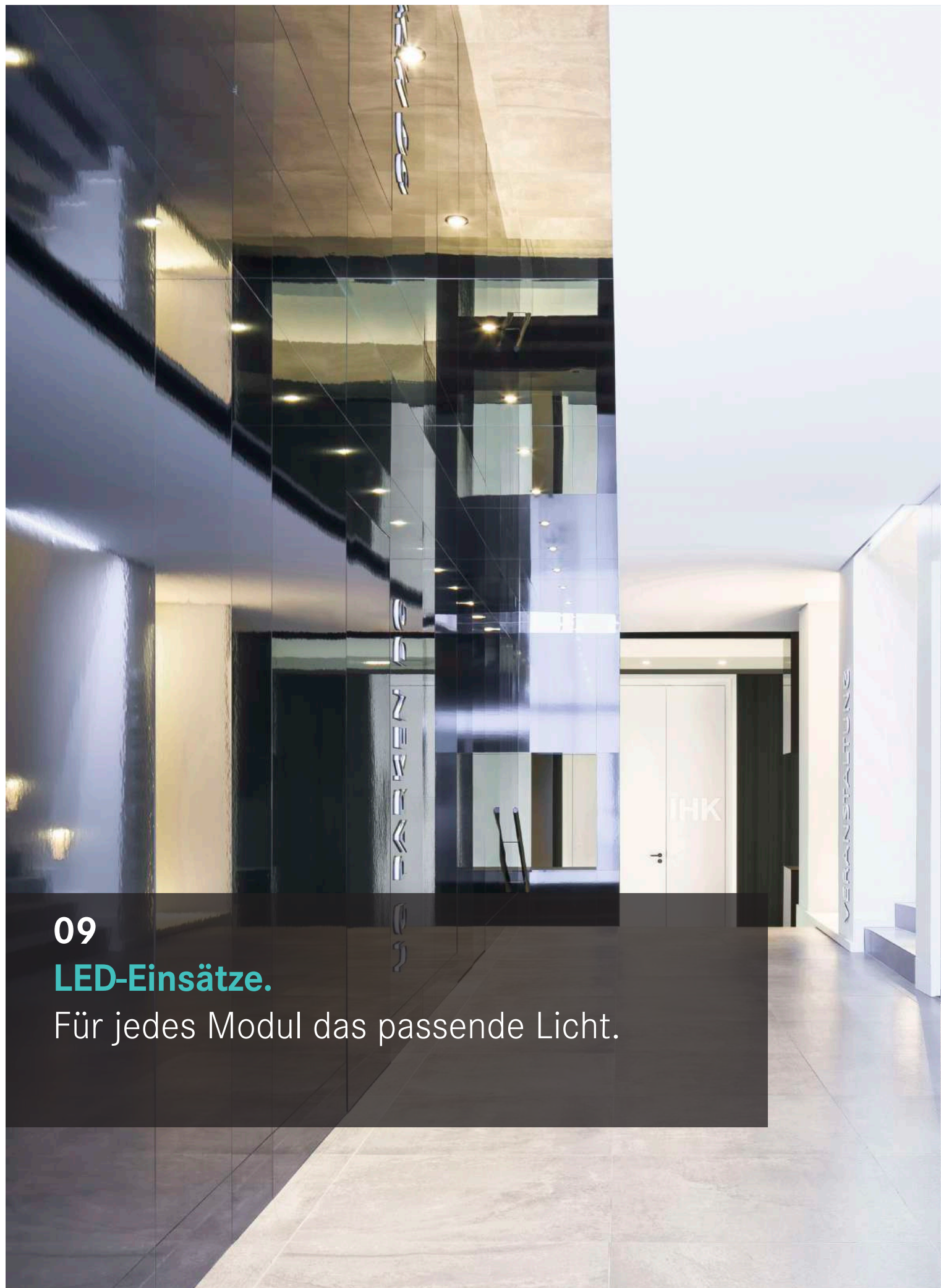

09

## LED-Einsätze.

Für jedes Modul das passende Licht.









## DISC LED-Einsatz MR16, 6 W, mit Linsenoptik, 350 mA

Leuchtmittel: LED, Ausführung: Plug&Play, Farbwiedergabe: CRI > 80,  
Leistung: 6 W, Material: Aluminium / Kunststoff

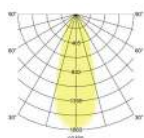

Artikel-Nr.	Abstrahlwinkel	Farbtemperatur	Lichtstrom	Systemeffizienz
12920244	24°	4.000 K	740 lm	123 lm / W
12920004	38°	4.000 K	720 lm	120 lm / W



### Förderfähig in Verbindung mit passendem Einbaustrahler.

Beispielsweise:

Artikel-Nr: 1963..



Artikel-Nr: 1964..



Artikel-Nr: 0063..



Artikel-Nr: 0065..



### Sowie mit passendem Konverter.

Beispielsweise:

Artikel-Nr: 17662000



## Allgemeine Verkaufsbedingungen

**1. Allgemeines - Geltungsbereich**

1.1 Unsere Verkaufsbedingungen gelten ausschließlich; entgegenstehende oder von unseren Verkaufsbedingungen abweichende Bedingungen des Bestellers erkennen wir nicht an, es sei denn, wir hätten ausdrücklich schriftlich ihrer Geltung zugestimmt. Unsere Verkaufsbedingungen gelten auch dann, wenn wir in Kenntnis entgegenstehender oder von unseren Verkaufsbedingungen abweichender Bedingungen des Bestellers die Lieferung an den Besteller vorbehaltlos ausführen.

1.2 Maßgeblich für den Inhalt und den Umfang von Lieferungen und Leistungen ist unser schriftliches Angebot und, wenn wir eine Auftragsbestätigung erteilen, unsere schriftliche Auftragsbestätigung.

1.3 Unsere Verkaufsbedingungen gelten nur gegenüber Unternehmern im Sinn von § 310 Abs. 1 BGB.

1.4 Nachstehende Geschäftsbedingungen haben Vorrang vor inhaltlich abweichenden Bedingungen des Bestellers. Der Verzicht des Bestellers auf die Geltung evtl. eigener Geschäftsbedingungen wird auch nicht durch unser Schweigen oder unsere Leistung beseitigt. Eine Abweichung von den nachstehenden Bedingungen bedarf im Einzelfall unserer schriftlichen Bestätigung.

1.5 Alle technischen Daten unserer Kataloge und sonstigen Verkaufsunterlagen, Listen und Zeichnungen sowie Gewichts-, Maß- und Mischungsangaben sind sorgfältig erstellt, bei Irrtümern bleiben nachträgliche Korrekturen vorbehalten.

1.6 Es liegt im Verantwortungsbereich des Bestellers zu prüfen, ob unser Produkt für den von ihm vorgegebenen Zweck geeignet ist.

1.7 Soweit Erklärungen nach diesen Geschäftsbedingungen schriftlich zu erfolgen haben, wird dies auch durch die Textform gemäß § 126 b BGB gewahrt.

**2. Angebot – Angebotsunterlagen**

2.1 Ist die Bestellung als Angebot gemäß § 145 BGB zu qualifizieren, so können wir dieses innerhalb von vier Wochen annehmen.

2.2 An Abbildungen, Zeichnungen, Kalkulationen und Unterlagen behalten wir uns Eigentums- und Urheberrechte vor; sie dürfen Dritten nicht zugänglich gemacht werden. Dies gilt auch für solche schriftlichen Unterlagen, die als „vertraulich“ bezeichnet sind. Vor ihrer Weitergabe an Dritte bedarf der Besteller unserer ausdrücklichen schriftlichen Zustimmung. Angebote haben Gültigkeit nur in schriftlicher Form. Die genannten Preise gelten unter dem Vorbehalt, dass die der Angebotsabgabe zugrunde gelegten Auftragsdaten unverändert bleiben.

2.3 Erstmuster und Erstmusterprüfberichte fertigen wir nur nach ausdrücklicher schriftlicher Vereinbarung gegen Berechnung nach Aufwand an.

2.4 Produkte, die uns nach Zeichnung oder Mustern vom Besteller in Auftrag gegeben werden, unterliegen der Verpflichtung des Bestellers, evtl. Schutzrechte Dritter zu prüfen und nicht zu verletzen. Wird uns bei Nichtbeachtung dieser Verpflichtung von einem Dritten unter Berufung auf ein ihm gehörendes Schutzrecht eine Fertigung untersagt oder kann das Produkt wegen der Verletzung des Schutzrechtes nicht verwendet werden, sind wir berechtigt - ohne die Rechtslage zu prüfen und unter Ausschluss aller Schadensersatzansprüche des Bestellers gleich aus welchem Rechtsgrund - die Herstellung und Lieferung bis zur Klärung des Sachverhalts einzustellen und vom Besteller Schadensersatz zu verlangen, mindestens in Höhe von 15 % des Rechnungswertes für das bestellte Produkt. Der Besteller stellt uns bereits jetzt von Schadensersatz und sonstigen Ersatzansprüchen Dritter, insbesondere von Rechtsinhabern, auf erstes Anfordern frei. Zum Umfang des Schadens gehören auch solche Kosten, die uns durch die Abwehr von Ansprüchen Dritter entstehen.

**3. Preise – Zahlungsbedingungen**

3.1 Sofern sich aus der Auftragsbestätigung nichts anderes ergibt, gelten unsere Preise „ab Werk“, einschließlich der für unsere Produkte von uns üblicherweise verwandte Verpackung zzgl. der am Tag der Rechnungsstellung geltender Umsatzsteuer. Gewünschte Spezialverpackungen oder Umverpackungen oder spezielle Kleinverpackungen werden dem Besteller berechnet. Die Preise gelten jeweils nur für die vertraglich vereinbarte Menge und Ausführung. Werden vom Besteller Änderungen gewünscht, die eine höhere Bearbeitung erfordern, als nach dem Vertrag oder dem üblichen Produktionsverfahren zugrunde gelegt, so bleibt eine angemessene Änderung der Preise vorbehalten. Wir behalten uns das Recht vor, wenn sich nach Abschluss des Vertrages, unvorhersehbar unsere Kosten, insbesondere aufgrund von Tarifausschlüssen, Materialpreissteigerungen, insbesondere Rohstoffpreissteigerungen oder Energiekostensteigerungen, erhöhen, unsere Preise um das Maß der dadurch eingetretenen Kostensteigerung anzupassen.

3.2 Die gesetzliche Umsatzsteuer ist nicht in unseren Preisen eingeschlossen; sie wird in gesetzlicher Höhe am Tag der Rechnungsstellung in der Rechnung gesondert ausgewiesen.

3.3 Der Abzug von Skonto bedarf besonderer schriftlicher Vereinbarung.

3.4 Sofern sich aus der Auftragsbestätigung nichts anderes ergibt, ist der Kaufpreis netto (ohne Abzug) frei Zahlstelle zu leisten und innerhalb von 10 Tagen ab Rechnungsdatum zur Zahlung fällig. Kommt der Besteller in Zahlungsverzug, so sind wir berechtigt, Verzugszinsen in Höhe von 9 Prozentpunkten über dem gesetzlichen Basiszinssatz per anno zu fordern. Falls wir in der Lage sind, einen höheren Verzugschaden nachzuweisen, sind wir berechtigt, diesen geltend zu machen. Der Besteller ist jedoch berechtigt, uns nachzuweisen, dass uns als Folge des Zahlungsverzuges kein oder ein geringerer Schaden entstanden ist.

3.5 Aufrechnungsrechte stehen dem Besteller nur zu, wenn seine Gegenansprüche rechtskräftig festgestellt, unbestritten oder von uns anerkannt sind, oder sie in einem Gegenseitigkeitsverhältnis (Synallagma) zur Hauptforderung stehen. Dem Besteller steht nur wegen festgestellter, unbestrittener, von uns anerkannter oder in einem Gegenseitigkeitsverhältnis (Synallagma) zur Hauptforderung stehender Gegenansprüche ein Zurückbehaltungsrecht zu. Außerdem ist er zur Ausübung eines Zurückbehaltungsrechtes insoweit befugt, als sein Gegenanspruch auf dem gleichen Vertragsverhältnis beruht.

3.6 Gutschriften werden ausdrücklich zum Zwecke der Verrechnung erteilt. Ein Anspruch auf Auszahlung besteht nicht.

3.7 Bei Zweifeln an der Zahlungsfähigkeit des Bestellers behalten wir uns vor, Vorauszahlungen oder Sicherheitsleistungen zu verlangen. Wird uns bekannt, dass beim Besteller fruchtlos gepfändet worden ist oder erhalten wir Hinweise auf den Vermögensverfall des Bestellers, so sind wir berechtigt, unter Anrechnung der gemachten Aufwendungen vom Vertrag zurückzutreten.

**4. Lieferzeit – Lieferbedingungen**

4.1 Der Beginn der von uns angegebenen oder mit uns vereinbarten Lieferzeit setzt die Abklärung aller technischen Fragen, vom Besteller zu liefernden Unterlagen, erforderlichen Genehmigungen und Freigaben, insbesondere von Plänen, sowie die Einhaltung der vereinbarten Zahlungsbedingungen und die Erfüllung der sonstigen Mitwirkungshandlungen durch den Besteller voraus.

4.2 Die Einhaltung unserer Lieferverpflichtung setzt weiter die rechtzeitige und ordnungsgemäße Erfüllung der Verpflichtung des Bestellers voraus sowie unsere ordnungsgemäße Belieferung mit den für die Herstellung des Lieferproduktes erforderlichen Rohstoffen. Die Einrede des nicht erfüllten Vertrages bleibt vorbehalten.

4.3 Beruht die Nichteinhaltung von Lieferfristen auf höherer Gewalt, z. B. Streik, Aussperrung, Pandemie, etc., so verlängern sich die Fristen angemessen. Eine solche angemessene Verlängerung der Lieferfristen tritt auch ein, wenn wir nicht richtig und rechtzeitig beliefert werden (Vorbehalt der richtigen und rechtzeitigen Selbstbelieferung).

4.4 Kommt der Besteller in Annahmeverzug oder verletzt er schuldhaft sonstige Mitwirkungspflichten, so sind wir berechtigt, den uns insoweit entstehenden Schaden einschließlich etwaiger Mehraufwendungen ersetzt zu verlangen. Weitergehende Ansprüche oder Rechte bleiben vorbehalten. Wird die Anlieferung, der Versand oder die Zustellung auf Wunsch des Bestellers verschoben, so können wir 10 Tage nach Anzeige der Versandbereitschaft der Waren durch uns ein Lagergeld in Höhe von 0,05% des Rechnungsbetrages für jeden angefangenen Monat, maximal jedoch 5% des Rechnungsbetrages dem Besteller in Rechnung stellen. Der Nachweis über höhere oder niedrigere Aufwendungen bleibt beiden Vertragsparteien vorbehalten.

4.5 Sofern die Voraussetzungen in Ziffer 4.4 vorliegen, geht die Gefahr eines zu-fälligen Untergangs oder einer zufälligen Verschlechterung der Kaufsache in dem Zeitpunkt auf den Besteller über, in dem dieser in Annahme- oder Schuldnerverzug geraten ist.

4.6 Wir haften nach den gesetzlichen Bestimmungen, soweit der zugrundeliegende Kaufvertrag ein Fixgeschäft im Sinn von § 286 Abs. 2 Nr. 4 BGB oder von § 376 HGB ist. Wir haften auch nach den gesetzlichen Bestimmungen, sofern als Folge eines von uns zu vertretenden Lieferverzuges der Besteller berechtigt geltend macht, an einer Fortsetzung des Vertrages nicht interessiert zu sein.

4.7 Wir haften ferner nach den gesetzlichen Bestimmungen, sofern der Lieferverzug auf einer von uns zu vertretenden vorsätzlichen oder grob fahrlässigen Vertragsverletzung beruht; ein Verschulden unserer Vertreter oder Erfüllungsgehilfen ist uns zuzurechnen. Im Falle höherer Gewalt entsprechend Ziffer 4.3 liegt ein Verschulden unserer Vertreter oder Erfüllungsgehilfen nicht vor. Sofern der Lieferverzug auf einer von uns zu vertretenden grob fahrlässigen Vertragsverletzung beruht, ist unsere Schadensersatzhaftung auf den vorhersehbaren, typischerweise eintretenden Schaden begrenzt.

4.8 Wir haften auch dann nach den gesetzlichen Bestimmungen, soweit der von uns zu vertretende Lieferverzug auf einer schuldhaften Verletzung einer wesentlichen Vertragspflicht beruht; in diesem Fall ist aber die Schadensersatzhaftung auf den vorhersehbaren, typischerweise eintretenden Schaden begrenzt.

4.9 Wir sind zu Teillieferungen in zumutbarem Umfang berechtigt. Abweichungen hinsichtlich der Abmessungen, des Gewichtes, der technischen Gestaltung, der Herstellung und des Umfangs der zu liefernden Ware sind innerhalb der handelsüblichen produktspezifischen Toleranzen zulässig. Als vom Besteller genehmigt gelten darüber hinaus Änderungen, die der technischen Verbesserung unserer Produkte dienen.

**5. Gefahrenübergang – Verpackungskosten**

5.1 Sofern sich aus der Auftragsbestätigung nichts anderes ergibt, ist Lieferung „ab Werk“ vereinbart.

5.2 Für die Rücknahme von Verpackungen gelten besondere Vereinbarungen.

5.3 Soweit der Besteller es wünscht, werden wir die Lieferung durch eine Transportversicherung eindecken; die insoweit anfallenden Kosten trägt der Besteller.

5.4 Der Besteller ist verpflichtet, in angemessener Frist vor Lieferung der Ware ein oder mehrere Personen namentlich zu benennen, die zur Entgegennahme der Ware und der Begleitpapiere und Unterzeichnung der Lieferpapiere und Begleitpapiere durch den Besteller bevollmächtigt sind. Dies gilt insbesondere, wenn die Ware an einen anderen Ort als den Sitz des Bestellers geliefert werden soll. Werden derartige Angaben nicht gemacht, gelten diejenigen Personen, die die Ware tat-



sächlich entgegengenommen haben, als zur Entgegennahme der Ware berechtigt und zur Zeichnung der Übergabepapiere (Lieferschein und sonstige Begleitpapiere) bevollmächtigt.

5.5 Ist keine vom Besteller bezeichnete Person zum vereinbarten Termin an dem vorgegebenen Ort anwesend oder ist diese Person oder andere Personen zur Annahme der Ware nicht bereit, gerät der Besteller in Annahmeverzug mit der Folge, dass die Gefahr auf ihn übergeht. Ferner hat er die Mehrkosten zu tragen, die dadurch entstehen, dass eine erneute Anlieferung erfolgt.

5.6 Der Besteller kann die Entgegennahme von Lieferungen wegen unerheblicher Mängel nicht verweigern.

## 6. Mängelhaftung

6.1 Mängelansprüche des Bestellers setzen voraus, dass dieser seinen nach § 377 HGB geschuldeten Untersuchungs- und Rügeobliegenheiten ordnungsgemäß nachgekommen ist.

6.2 Soweit ein Mangel der Kaufsache vorliegt, sind wir nach unserer Wahl zur Nacherfüllung in Form einer Mängelbeseitigung oder zur Lieferung einer neuen mangelfreien Sache berechtigt. Im Fall der Mängelbeseitigung sind wir verpflichtet, alle zum Zweck der Nacherfüllung erforderlichen Aufwendungen, insbesondere Transport-, Wege-, Arbeits- und Materialkosten sowie die Aufwendungen für das Entfernen der mangelhaften und den Einbau oder das Anbringen der nachgebesserten oder gelieferten mangelfreien Sache zu tragen, soweit sich diese nicht dadurch erhöhen, dass die Kaufsache nach einem anderen Ort als dem Erfüllungsort verbracht wurde, es sei denn, die Verbringung entspricht seinem bestimmungsgemäßen Gebrauch. Wir können die Nacherfüllung verweigern, wenn die Aufwendungen zur Mängelbeseitigung den Kaufpreis voraussichtlich übersteigen.

6.3 Ein- und Ausbaukosten sind von uns nur dann zu tragen, wenn die Sache gemäß ihrer Art und ihrem Verwendungszweck in eine andere Sache eingebaut oder an eine andere Sache angebracht wurde und wir den Mangel, der für die Geltendmachung der Nacherfüllungsansprüche ursächlich ist, zu vertreten haben.

6.4 Schlägt die Nacherfüllung fehl, so ist der Besteller nach seiner Wahl berechtigt, Rücktritt oder Minderung zu verlangen.

6.5 Wir haften nach den gesetzlichen Bestimmungen, sofern der Besteller Schadensersatzansprüche geltend macht, die auf Vorsatz oder grober Fahrlässigkeit, einschließlich von Vorsatz oder grober Fahrlässigkeit unserer Vertreter oder Erfüllungsgehilfen beruhen. Soweit uns keine vorsätzliche Vertragsverletzung angelastet wird, ist die Schadensersatzhaftung auf den vorhersehbaren, typischerweise eintretenden Schaden begrenzt.

6.6 Wir haften nach den gesetzlichen Bestimmungen, sofern wir schuldhaft eine wesentliche Vertragspflicht verletzen; auch in diesem Fall ist aber die Schadensersatzhaftung auf den vorhersehbaren, typischerweise eintretenden Schaden begrenzt. Eine wesentliche Vertragspflicht liegt vor, wenn sich die Pflichtverletzung auf eine Pflicht bezieht, auf deren Erfüllung der Kunde vertraut hat und auch vertrauen durfte.

6.7 Die Haftung wegen schuldhafter Verletzung des Lebens, des Körpers oder der Gesundheit bleibt unberührt; dies gilt auch für die zwingende Haftung nach dem Produkthaftungsgesetz.

6.8 Soweit nicht vorstehend etwas Abweichendes geregelt, ist die Haftung ausgeschlossen.

6.9 Die Verjährungsfrist für Mängelansprüche beträgt 12 Monate, gerechnet ab Gefahrenübergang.

## 7. Gesamthaftung

7.1 Eine weitergehende Haftung auf Schadensersatz als in Ziffer 6 und Ziffer 4 vorgesehen ist - ohne Rücksicht auf die Rechtsnatur des geltend gemachten Anspruchs - ausgeschlossen. Dies gilt insbesondere für

Schadensersatzansprüche aus Verschulden bei Vertragsschluss, wegen sonstiger Pflichtverletzungen oder wegen deliktischer Ansprüche auf Ersatz von Sachschäden gemäß § 823 BGB.

7.2 Für die Verjährung aller Ansprüche, die nicht der Verjährung wegen eines Mangels der Sache unterliegen, gilt eine Ausschlussfrist von 18 Monaten. Sie beginnt ab Kenntnis des Schadens und der Person des Schädigers.

7.3 Die Begrenzung nach Ziffer 7.1 gilt auch, soweit der Besteller anstelle eines Anspruchs auf Ersatz des Schadens statt der Leistung, Ersatz nutzloser Aufwendungen verlangt.

7.4 Soweit die Schadensersatzhaftung uns gegenüber ausgeschlossen oder eingeschränkt ist, gilt dies auch im Hinblick auf die persönliche Schadensersatzhaftung unserer Angestellten, Arbeitnehmer, Mitarbeiter, Vertreter und Erfüllungsgehilfen.

## 8. Eigentumsvorbehaltssicherung

8.1 Wir behalten uns das Eigentum an der Kaufsache bis zum Eingang aller Zahlungen aus der Geschäftsverbindung mit dem Besteller vor. Verletzt der Besteller seine vertragliche Pflicht oder gerät er in Zahlungsverzug, so können wir vom Vertrag zurücktreten, wenn er nach angemessener Fristsetzung seinen Pflichten nicht nachkommt oder uns ein Festhalten am Vertrag auch ohne Mahnung nicht zuzumuten ist. Wir können den Rücktritt auch dadurch erklären, dass wir die Kaufsache zurücknehmen. Nach Rücknahme der Kaufsache sind wir zu deren Verwertung befugt, der Verwertungserlös ist auf die Verbindlichkeiten des Bestellers - abzüglich angemessener Verwertungskosten - anzurechnen.

8.2 Der Besteller ist bis zum endgültigen Eigentumsübergang verpflichtet, die Kaufsache pfleglich zu behandeln; insbesondere ist er verpflichtet, diese auf eigene Kosten gegen Feuer-, Wasser- und Diebstahlschäden ausreichend zum Neuwert zu versichern. Sofern Wartungs- und Inspektionsarbeiten erforderlich sind, muss der Besteller diese auf eigene Kosten rechtzeitig durchführen.

8.3 Bei Pfändungen oder sonstigen Eingriffen Dritter hat uns der Besteller unverzüglich schriftlich zu benachrichtigen, damit wir Klage gemäß § 771 ZPO erheben können. Soweit der Dritte nicht in der Lage ist, uns die gerichtlichen und außergerichtlichen Kosten einer Klage gemäß § 771 ZPO zu erstatten, haftet der Besteller für den uns entstandenen Ausfall.

8.4 Der Besteller ist berechtigt, die Kaufsache im ordentlichen Geschäftsgang weiter zu verkaufen; er tritt uns jedoch bereits jetzt alle Forderungen in Höhe des Faktura-Endbetrages (einschließlich Mehrwertsteuer) unserer Forderung ab, die ihm aus der Weiterveräußerung gegen seine Abnehmer oder Dritte erwachsen, und zwar unabhängig davon, ob die Kaufsache ohne oder nach Verarbeitung weiter verkauft worden ist. Zur Einziehung dieser Forderung bleibt der Besteller auch nach der Abtretung ermächtigt. Unsere Befugnis, die Forderung selbst einzuziehen, bleibt hiervon unberührt. Wir verpflichten uns jedoch, die Forderung nicht einzuziehen, solange der Besteller seinen Zahlungsverpflichtungen aus den vereinnahmten Erlösen nachkommt, nicht in Zahlungsverzug gerät und insbesondere keinen Antrag auf Eröffnung eines Insolvenzverfahrens gestellt ist oder Zahlungseinstellung vorliegt. Ist aber dies der Fall, so können wir verlangen, dass der Besteller uns die abgetretenen Forderungen und deren Schuldner bekannt gibt, alle zum Einzug erforderlichen Angaben macht, die dazugehörigen Unterlagen aushändigt und den Schuldnern (Dritten) die Abtretung mitteilt. Die von uns im Voraus abgetretene Forderung bezieht sich auch auf den anerkannten Saldo, so wie im Fall der Insolvenz des Abnehmers auf den dann vorhandenen kausalen Saldo.

8.5 Die Verarbeitung oder Umbildung der Kaufsache durch den Besteller wird stets für uns vorgenommen. Wird die Kaufsache mit anderen, uns nicht gehörenden Gegenständen verarbeitet, so erwerben wir das Miteigentum an der neuen Sache im Verhältnis des Wertes

der Kaufsache (Fakturaendbetrag, einschließlich Mehrwertsteuer) zu den anderen verarbeiteten Gegenständen zur Zeit der Verarbeitung. Für die durch Verarbeitung entstehende Sache gilt im Übrigen das Gleiche wie für die unter Vorbehalt gelieferte Kaufsache.

8.6 Wird die Kaufsache mit anderen, uns nicht gehörenden Gegenständen untrennbar vermischt, so erwerben wir das Miteigentum an der neuen Sache im Verhältnis des Wertes der Kaufsache (Fakturaendbetrag, einschließlich Mehrwertsteuer) zu den anderen vermischten Gegenständen zum Zeitpunkt der Vermischung. Erfolgt die Vermischung in der Weise, dass die Sache des Kunden als Hauptsache anzusehen ist, so gilt als vereinbart, dass der Besteller uns anteilmäßig Miteigentum überträgt. Der Besteller verwahrt das so entstandene Alleineigentum oder Miteigentum für uns.

8.7 Der Besteller tritt uns auch die Forderungen zur Sicherung unserer Forderungen gegen ihn ab, die durch die Verbindung der Kaufsache mit einem Grundstück gegen einen Dritten erwachsen.

8.8 Wir verpflichten uns, die uns zustehenden Sicherheiten auf Verlangen des Bestellers insoweit freizugeben, als der realisierbare Wert unserer Sicherheiten die zu sichernden Forderungen um mehr als 10% übersteigt; die Auswahl der freizugebenden Sicherheiten obliegt uns.

## 9. Gerichtsstand - Erfüllungsort - Salvatorische Klausel

9.1 Sofern der Besteller Kaufmann ist, ist unter Abschluss sonstiger Gerichtsstände Gerichtsstand für alle entstehenden Streitigkeiten Sondern (Sauerland); wir sind jedoch berechtigt, den Besteller auch an seinem allgemeinen Gerichtsstand zu verklagen.

9.2 Es gilt das Recht der Bundesrepublik Deutschland; die Geltung des UN-Kaufrechts ist ausgeschlossen.

9.3 Sofern sich aus der Auftragsbestätigung nichts anderes ergibt, ist Erfüllungsort für alle Leistungen und Gegenleistungen, einschließlich von Zahlungen, unser Hauptsitz in Sondern (Sauerland).

9.4 Diese Allgemeinen Verkaufsbedingungen bleiben auch dann gültig, wenn einzelne Klauseln sich als ungültig erweisen sollten. Die ungültige Klausel wird von den Parteien so ergänzt oder umgedeutet, dass der mit der ungültigen Vorschrift beabsichtigte wirtschaftliche Zweck weitestgehend erreicht wird. Entsprechend ist zu verfahren, wenn sich bei der Durchführung des Vertragsverhältnisses eine ergänzungsbedürftige Lücke ergibt. Beruht die Ungültigkeit auf einer Leistungs- oder Zeitbestimmung, so tritt an ihre Stelle das gesetzlich zulässige Maß. Sollte eine Bestimmung dieser allgemeinen Verkaufsbedingungen mit Rücksicht auf zwingendes ausländisches Recht unwirksam sein, wird der Besteller auf Verlangen diejenigen Vertragsergänzungen mit uns vereinbaren und diejenigen Erklärungen Dritter oder Behörden gegenüber abgeben, durch die die Wirksamkeit der betroffenen Regelung und, wenn dies nicht möglich ist, ihr wirtschaftlicher Gehalt auch nach dem ausländischen Recht gewährleistet bleibt.

9.5 Die deutsche Version der Allgemeinen Verkaufsbedingungen ist die maßgebliche Fassung. Sie hat bei Übersetzungen Vorrang vor der englischen Übersetzung und ist nach der deutschen Rechtsprechung gestaltet.

**Stand: März 2023**



## Farbcodierung



02 = chrom



15 = nickel matt



18 = strukturschwarz



03 = chrom matt



16 = struktursilber



25 = alu matt



07 = weiß



17 = strukturweiß



68 = silber



08 = schwarz



### \*Spezialprodukt.

Achtung! Das Produkt mit der Farbtemperatur rot, grün, blau oder amber ist ein Spezialprodukt. Dieses Produkt, mit diesen Farbtemperaturen, dient der farbigen Beleuchtung. Die Spektralverteilung des Lichts dient dazu, das Aussehen von beleuchteten Szenen oder beleuchteten Objekten zusätzlich zu ihrer Sichtbarmachung zu verändern. Das Produkt ist nicht zur Verwendung in anderen Anwendungen bestimmt. Das Spezialprodukt ist zur Raumbeleuchtung im Haushalt nicht geeignet.

## Schutzarten

Die **Schutzart** einer Leuchte kennzeichnet den Schutz gegen Eindringen von Fremdkörpern und Feuchtigkeit. Die Bezeichnung folgt folgendem Schema: IP XX Die Buchstaben IP stehen für Schutzart und die Platzhalter werden wie folgt ersetzt. 1. Stelle: Fremdkörperschutz, 2. Stelle: Wasserschutz

### Kennziffern für Berührungsschutz / Fremdkörperschutz

















































IP 0X	Ungeschützt
IP 1X	Geschützt gegen feste Fremdkörper größer als >50 mm.
IP 2X	Geschützt gegen feste Fremdkörper größer als >12 mm.
IP 3X	Geschützt gegen feste Fremdkörper größer als >2,5 mm.
IP 4X	Geschützt gegen feste Fremdkörper größer als >1 mm.
IP 5X	Staubgeschützt
IP 6X	Staubdicht

### Kennziffern für Wasserschutz

IP X0	Nicht vor eindringendem Wasser geschützt
IP X1	Geschützt gegen senkrecht fallendes Tropfwasser
IP X2	Geschützt gegen schräg fallendes Tropfwasser (15° gegenüber der Senkrechten)
IP X3	Geschützt gegen Sprühwasser (bis 60° gegenüber der Senkrechten)
IP X4	Geschützt gegen Sprühwasser
IP X5	Geschützt gegen Strahlwasser
IP X6	Geschützt vor eindringendem Wasser bei vorübergehender Überflutung
IP X7	Geschützt vor eindringendem Wasser beim Eintauchen
IP X8	Geschützt vor eindringendem Wasser beim Eintauchen für unbestimmte Zeit

Beispiel: IP 44 bedeutet geschützt gegen feste Fremdkörper > 1 mm und gegen Sprühwasser.

## Piktogramme

	Anschluss erfolgt als Parallelschaltung (Konstantspannung)		Leuchten zum Einbau in Möbel aus Materialien mit unbekanntem Brandverhalten		Schutzart, Erklärung siehe links unten
	Anschluss erfolgt als Reihenschaltung (Konstantstrom)		Nicht für den Einbau in Geräte-/Montage-Dosen geeignet		Artikel besteht teilweise aus V4A-Edelstahl und ist für den Einsatz in Küstennähe geeignet.
	Leuchtenbetriebsstrom entspricht der genannten mA-Angabe (Konstantstrom)		Rotationswinkel verschiedener Richtungen in °		Feuchtigkeitsimprägnierte Membran
	Leuchtenbetriebsspannung 12 V Gleichspannung (DC)		Kardanischer Rotationswinkel in °		VDE-Zertifizierung
	Leuchtenbetriebsspannung 24 V Gleichspannung (DC)		Schwenkwinkel in °		ENEC - Zertifizierung
	Leuchtenbetriebsspannung 230 V Wechselfspannung (AC)		Schutz gegen mechanischen Schlag / mechanische Beanspruchung		Belastbarkeit in kg
	Leuchten-Einbautiefe in mm Bei der angegebenen Einbautiefe handelt es sich um die mechanische Einbautiefe (reines Leuchtenmaß)! Die tatsächliche Einbautiefe entnehmen Sie bitte der Montageanleitung.		Leuchtmittelbefestigung OHNE sichtbaren Sprengring		Artikel nicht zur Abdeckung mit Wärmedämm-Material geeignet
	Deckenausschnitt rund (Ø) bzw. eckig in mm		Angabe des verwendbaren Bügels für den Artikel. Achtung: NV-Leuchten werden generell OHNE Bügel geliefert. Bei Bedarf bitte bestellen!		Artikel ist zur einfachen Verdrahtung mit unseren Plug&Play-Stecksystemen ausgestattet. Eine Falschverdrahtung ist nicht mehr möglich.
	Schutzklasse I: mit Schutzerdung (PE)		Dimmbar über Phasenanschnitt und/oder Abschnittdimmer		Max. Lichtstrom in Lumen. Die genauen Werte erhalten Sie auf Anfrage. Messung gemäß DIN EN 13032: diese Norm regelt u.a. Methoden zur Messung (z.B. durch Goniophotometer) und die Darstellung von photometrischen Daten (Lichtverteilungskurve) bei Leuchten und Lampen.
	Schutzklasse II: schutzisoliert (z.B. Kunststoffgehäuse bzw. verstärkte oder doppelte Isolierung)		Dimmbar über 1-10V Schnittstelle		Dimmbar über DALI-BUS
	Schutzklasse III: Schutzkleinspannung: Spannungen <=50V AC; <=120V DC		Dimmbar über DALI-BUS 2		Dieser Artikel kann via Bluetooth gesteuert werden.
	Umgebungstemperatur (LED-Flexplatinen)		Leuchten sind auch mit allen weiteren MR16 kompatibel.		Bei diesen Artikeln stehen Lichtverteilungskurven zum Download auf <a href="http://www.brumberg.com">www.brumberg.com</a> bereit.
	Nennbetriebsdauer bei BLF 100% (Rettungszeichenleuchten)		LED Anzahl pro Meter (LED-Flexplatinen)		Short Pitch: Abstand von LED-Chip-Mitte zu LED-Chip-Mitte (LED-Flexplatinen)
	Nennbetriebsdauer bei BLF 40% (Rettungszeichenleuchten)		Dimmbar (LED-Flexplatinen)		Anschlussleitung anlöten (LED-Flexplatinen)
	D-Kennzeichnung. Leuchten für feuergefährdete Betriebsstätten. Temperatur der waagrechteten Oberflächen bei normalem Betrieb maximal 90° C. Glasoberflächen maximal 150° C.		Von qualifizierter Person austauschbare LED-Lichtquelle		Erkennungsweite in m (Rettungszeichenleuchten)
	Von Endnutzer austauschbare LED-Lichtquelle		Von qualifizierter Person austauschbare Lichtquelle		Nicht austauschbare Lichtquelle
	Von Endnutzer austauschbare Lichtquelle				

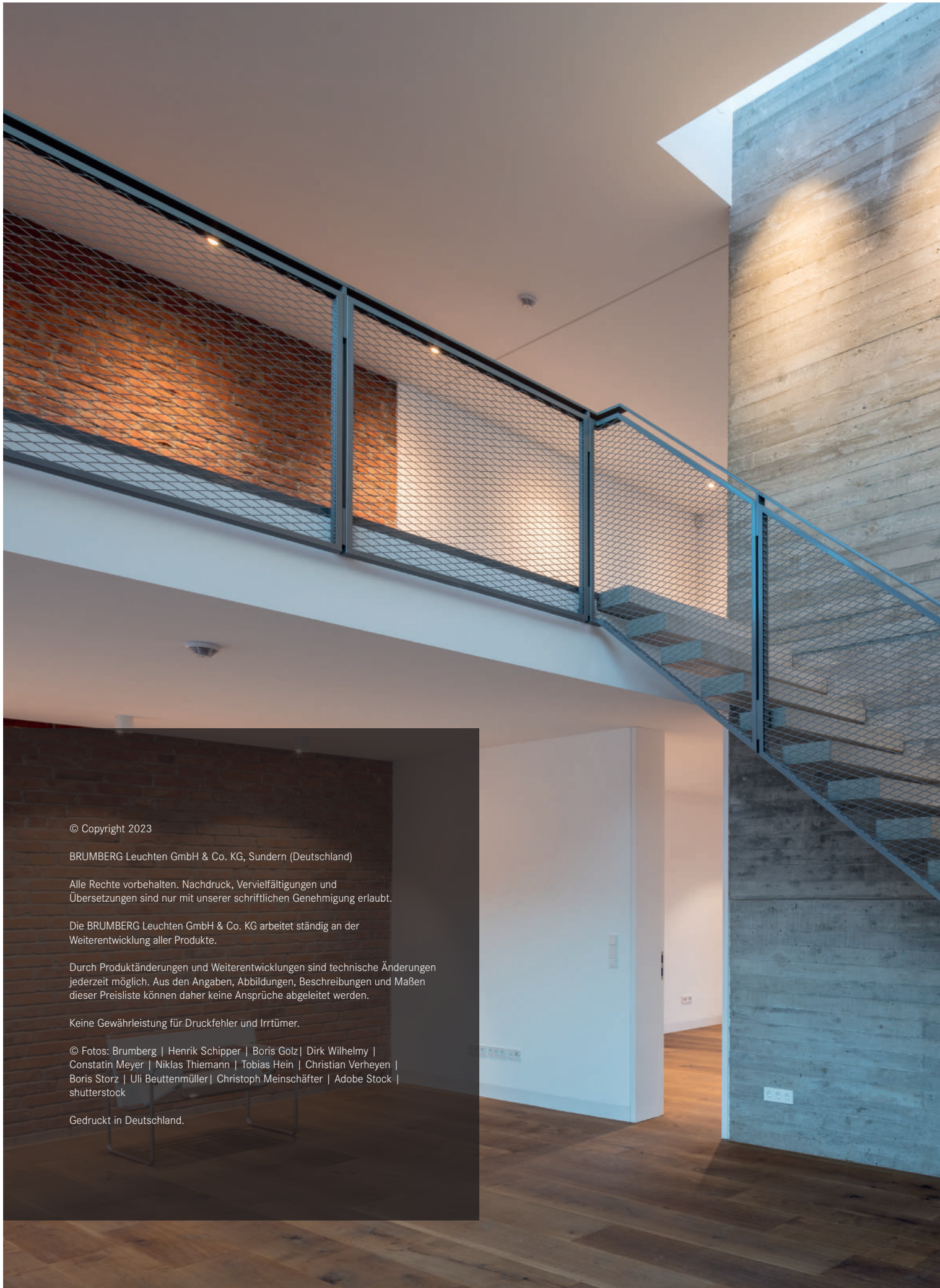

© Copyright 2023

BRUMBERG Leuchten GmbH & Co. KG, Sundern (Deutschland)

Alle Rechte vorbehalten. Nachdruck, Vervielfältigungen und Übersetzungen sind nur mit unserer schriftlichen Genehmigung erlaubt.

Die BRUMBERG Leuchten GmbH & Co. KG arbeitet ständig an der Weiterentwicklung aller Produkte.

Durch Produktänderungen und Weiterentwicklungen sind technische Änderungen jederzeit möglich. Aus den Angaben, Abbildungen, Beschreibungen und Maßen dieser Preisliste können daher keine Ansprüche abgeleitet werden.

Keine Gewährleistung für Druckfehler und Irrtümer.

© Fotos: Brumberg | Henrik Schipper | Boris Golz | Dirk Wilhelmy | Constatin Meyer | Niklas Thiemann | Tobias Hein | Christian Verheyen | Boris Storz | Uli Beuttenmüller | Christoph Meinschäfer | Adobe Stock | shutterstock

Gedruckt in Deutschland.



# 5 Jahre Lichtgarantie

Das BRUMBERG Qualitätsversprechen.

## 5 Jahre Lichtgarantie

Brumberg-Leuchten erfüllen höchste Ansprüche an Material- und Verarbeitungsqualität. Das garantieren wir Ihnen mit dem Brumberg-Qualitätsversprechen. Die Lichtgarantie stellt ein Upgrade der gesetzlichen, 2-jährigen Gewährleistungszeit dar.

Das uneingeschränkte Produktvertrauen in unsere Leuchtensysteme und Betriebsgeräte bildet die Basis für die Lichtgarantie. Wann immer Sie ein Brumberg-Produkt kaufen, garantieren wir, im Rahmen der Garantiebedingungen, seine einwandfreie Qualität und Funktion über den Zeitraum von 5 Jahren. Die Lichtgarantie ist komplett kostenfrei und gilt für unsere Fachpartner aus dem Handwerk.

Die 5 Jahresgarantie ist erst nach der Registrierung auf der Website gültig.

[www.brumberg.com/de/5-jahre-garantie](http://www.brumberg.com/de/5-jahre-garantie)





# BRUMBERG

BRUMBERG Leuchten GmbH & Co. KG  
Hellefelder Str. 63 | 59846 Sundern (Germany)  
Fon: +49 (0) 29 34 / 96 11 0 | Fax: +49 (0) 29 34 / 96 11 96  
info@brumberg.com | www.brumberg.com

**PREMIUM** | **MARKEN**  
Partner 

BRUMBERG Produkte erhalten Sie ausschließlich bei  
Ihrem Elektroinstallateur. Nach DIN VDE 0100 dürfen  
Einbau und Abnahmen elektrischer Geräte nur durch  
eine Elektro-Fachkraft erfolgen.



Ressourceneffizientes Wirtschaften. Wir machen mit.



**ÖKOPROFIT**  
Soest-Sauerland